

## Stichwortverzeichnis

<b>A</b>	ABUS 95 Achsmuttern 224 Additive Bike Montagegeständer 182 Additive Bikes Halter 71 Aufhängesysteme 235	<b>Kindersitze / Hundezubehör</b>	5
<b>B</b>	Batterien 104 Beleuchtungszubehör 68 Bidonhalter 189 Bremsen 199 Bremsgriffe 197 Bremschuhe 204 Brems- und Schaltzüge Teile 202 BURLEY 134, 136, 144	<b>Körbe</b>	9
<b>C</b>	Collé-Kit 123	<b>Velotaschen und Saccochen</b>	26
<b>D</b>	Dreiräder 157 Dynamos 54 Dynamohalter 67 Nabendynamo 55	<b>Gepäckträger, Stützen, Karten-/Smartphonehalter</b>	43
<b>E</b>	Einräder 167	<b>Licht, Sicherheit, Griffe, Holzlenker</b>	54
<b>F</b>	Faltvelos 159 Felgen 225 Freiläufe 211	<b>Regenschützer</b>	78
<b>G</b>	Gepäckträger hinten 45 Zubehör 46 Glocken 91	<b>Sättel und Sattelzubehör</b>	83
<b>H</b>	Handgriffe 76 Brooks 77 Helme und Helmschutz 90 Hosenschutzscheiben 128 Hundeanhänger 150 Hundebügel 173 Hundekörbe 7	<b>Glocken, Schlösser</b>	91
<b>K</b>	Kabelbinder 188 Karten- und Smart-Phone-Halter 52 Kassetten 212 Ketten 191 Kettenschützer 128 Kinderanhänger 147 Kindersitze 5 hinten 5 vorne 5 Körbe hinten 17 Kinderkörbe 25 Korbbelegung 9 Kurbelgarnituren 195	<b>Pneus, Schläuche, Pumpen, Schutzbleche</b>	105
<b>M</b>	Magura-Bremsen 209 MIK Körbe 22	<b>Veloanhänger, 3-Räder, Velokupplungen</b>	130
	MIK Systemgepäckträger 44 Montagegeständer 182 Multi System Körbe 21	<b>Faltvelos</b>	159
	<b>N</b> Naben 215 Einradnaben 215 Hinterradnaben 216 Nabenteile 224 Schaltungs-naben 217 Stummelachs-naben 215 Vorderradnaben 216	<b>Kinderfahrzeuge, Kindervelos, Einrad</b>	161
	<b>O</b> ORTLIEB 38	<b>Werkzeuge, Pflege, Bidonhalter</b>	174
	<b>P</b> Pedale 193 Pflege- und Schmiermittel 184 Pitlock-Sicherung 94 Pneuheber 123 Pneu-Programm 105 Pumpwerkzeuge 125	<b>Tretlager, Ketten, Pedale, Kurbeln</b>	190
	<b>R</b> Räder 227 Anhängerräder 227 Hinterräder 231 Kindervelorräder 229 Vorderräder 230 Regenschutz Regenüberschuhe 78 Veloschutzhüllen 82 Rillenlager 224 Rockschutz 6 Rohloff - Serviceteile 188 Rohrschellen 49 Rücklichter 61 Rückspiegel 74	<b>Lenkung, Bremsen, Bremsteile</b>	197
	<b>S</b> Sättel 82 Damen-Sättel 85 Herren-Sättel 85 Kindersättel 82 Komfort-Sättel 83 Sattelstütze 87 Sattelschützer 89 Schalthebel 212 Scheibenbremsbeläge 206 Schlauch-Programm 120 Schlaufenkabel 235 Schleppstange 166 Schlösser 95 Bügelschlösser 99 Kabelschlösser 95 Rahmenschlösser 101 Schnellspanner 223 Schrauben 188 Schutzbleche 126 Selle Royal 83 Sicherheitszubehör 72 SON Nabendynamo 56 SON Nabendynamo 56 SON Rücklichter 61 SON Scheinwerfer 59 Spanngummis 49 Speichen 226 Ständer Indoor 181 Steckachsen 145, 221 Steckritzeln 211	<b>Schaltung, Naben</b>	211
	<b>T</b> TRAX Schleppseil 166 Tretlager 190 Trottinett 164	<b>Felgen, Speichen, Räder, Veloliteratur</b>	225
	<b>U</b> Umwerfer 214	<b>Velotransport, Indoor-Ständer</b>	234
	<b>V</b> Veloabstellanlagen 244 Veloanhänger 130 Anhängerkupplungen 151 Einkaufsanhänger 141 Hundeanhänger 150 Kinderanhänger 146 Tourenanhänger 132 Transportanhänger 138 Veloschiene 239 Veloständer indoor 234 Veloständer outdoor 240 Velotaschen 26 Basil 26 Clarijs 36 Ortlieb 38 Velotransport 234 Ventilaufsätze 124	<b>Veloständer, Veloabstellanlagen, Veloboxen</b>	239
	<b>W</b> Wanderanhänger 136 Wechsler 214 Wechslerschutzbügel 215 Werkzeuge 174	<b>Veloabstellanlagen, Referenzen</b>	252

## Allgemeine Geschäftsbedingungen der Vitelli Velobedarf AG

### Bestellung

Sie können Waren im Online-Shop, per E-Mail, Telefon oder Fax bestellen.

Der Mindestbestellwert beträgt Fr. 20.–.

Bei Erstbestellungen an uns nicht bekannte Kunden behalten wir uns vor, die Ware nur gegen Vorauszahlung zu versenden.

### Preise

Die Preise verstehen sich rein netto, ohne Montage, inkl. MWST.

### Versand, Versandkosten

Die effektiven Versandkosten werden verrechnet.

Der Versand erfolgt in der Regel per Paketdienst, auf Rechnung und Gefahr des Empfängers. Sie gehen zu Lasten des Bestellers. Die pauschalen Versandgebühren betragen CHF 10.– resp. pro Paket Fr. 10.–.

Anhänger, Velos oder Veloständer versenden wir mit Spedition. Porto- oder Frachtkosten und Verpackung berechnen wir zu den Selbstkosten.

Lieferungen portofrei ab Warenwert Fr. 300.–, davon ausgenommen sind Veloständer, Velodächer und Veloabstellanlagen.

Für Kunden mit Spezialkonditionen verrechnen wir unter Fr. 50.– Warenwert pauschal Porto/Verpackung/Kleinmengenzuschlag Fr. 20.–.

Die Ware kann auch im Laden abgeholt werden, dann entfallen die Versandkosten **und** -gebühren.

### Bezahlung und Versand innerhalb der Schweiz

Wir liefern in die Schweiz gegen Rechnung oder Vorauszahlung. Erstbestellungen liefern wir nur gegen Vorkasse oder bei Bezahlung im Online Shop (akzeptierte Zahlungsmittel siehe Online-Shop).

Weitere Bestellungen liefern wir mit Rechnung, zahlbar innert 30 Tagen rein netto.

Der Versand erfolgt per DHL oder Spedition.

### Expressversand

Expresslieferungen werden nur auf ausdrücklichen Wunsch vorgenommen. Die Kosten für Expresslieferungen gehen zu Lasten des Bestellers.

### Zahlungsverbindung, Postkonto

Postkonto 40-19696-4

IBAN CH41 0900 0000 4001 9696 4

BIC: POFICHBEXXX, Clearing Nr. 9000

### Kein Versand ins Ausland

Wir liefern wegen Aufwand, Umtrieben und Zollformalitäten keine Waren ins Ausland. Ausländische Kundinnen und Kunden sind jedoch herzlich willkommen, die gewünschten Produkte bei uns im Geschäft in Basel während der Öffnungszeiten einzukaufen.

Dies gilt auch für den Katalog, er wird nicht ins Ausland versandt.

### Online-Shop: Nutzungs- und Vertragsbedingungen

Neukunden und -kundinnen müssen im Shop ein Benutzerkonto anlegen und sich anmelden. Sie erhalten eine Kundennummer.

Der Kaufvertrag bei Online-Bestellungen kommt mit Auslieferung der Ware zustande, nicht durch das Absenden der Online-Bestellung oder der automatischen elektronischen Auftragsbestätigung, die Sie per E-Mail erhalten. Die automatische Auftragsbestätigung bestätigt ausschliesslich den Eingang Ihrer elektronischen Bestellung.

Im Online-Shop besteht die Möglichkeit per PayPal, PostCard oder Post E-Finance zu bezahlen.

Wir müssen uns vorbehalten, notfalls gar nicht oder eine gleichwertige Ware zu liefern.

Möchten Sie die Ware im Laden abholen, muss die entsprechende Option bei der Bestellung angekreuzt werden.

### Bestellen per E-Mail

Wenn Sie sich nicht im Shop einloggen möchten, können Sie auch per E-Mail bestellen. Bitte füllen Sie Ihre E-Mail-Bestellung vollständig aus: Artikel-Nr., genaue Artikelbezeichnung mit Name und/oder Hersteller, Grösse und evtl. Farbe. Wichtig sind für uns die vollständige Adresse und Ihre Telefonnummer/n. Dann können wir bei Ihnen rückfragen oder Sie über allfällige Lieferverzögerungen informieren.

### Rückstände

Sollte ein Artikel nicht lieferbar sein, wird dieser nur auf ausdrücklichen Wunsch des Kunden in Rückstand genommen. In der Regel bieten wir eine mögliche Alternative an.

### Sortiments-, Modell- und Preisänderungen

Sortiments-, Modell- und Preisänderungen sowie Fehler und Irrtümer bleiben vorbehalten. Es werden die am Liefertag gültigen Preise verrechnet. Im Verlauf des Jahres nehmen wir Preisänderungen nur vor, wenn die Lieferanten uns höhere Einstandspreise verrechnen oder die Wechselkurse steigen.

### Umtausch

Umtausch innert 8 Tagen. Aus verständlichen Gründen können wir nur unbeschädigte und einwandfreie Ware in der Originalverpackung umtauschen oder zurücknehmen. Kein Umtausch für Bücher/Karten. Bei Retournierung bitte Umtauschgrund angeben und Rechnungskopie beilegen. Sie erhalten von uns Ersatz oder Gutschrift auf den reinen Warenwert **abzüglich 10%**. Unfrankierte Sendungen, Ware ohne Originalverpackung, Sendungen ohne Absender, Sendungen ohne Begleitschreiben oder Rechnungskopie können wir nicht bearbeiten.

### Umtausch bei Sonderartikeln

Artikel, die wir auf Wunsch des Kunden/der Kundin beschaffen und keine Vitelli-Sortimentsartikel sind, können wir nicht umtauschen.

### Liefer- und Transportschäden

Kunden sind verpflichtet die Ware nach Erhalt umgehend zu kontrollieren. Beschädigungen, die auf dem Versandweg eintreten, müssen dem Spediteur/Post sofort gemeldet werden, sonst kann keine Haftung übernommen werden.

### Garantieleistungen und Haftung

Gewährleistungsdauer 2 Jahre. Sie werden nur in dem Umfang übernommen, wie sie von unseren Lieferanten geleistet werden. Versand, De-/Montage gehen zu Lasten des Bestellers. Garantieberechtigte Teile werden ersetzt und nicht gutgeschrieben.

Unsere Haftung beschränkt sich auf die Qualität der Produkte. Bei fehlerhafter Qualität eines Produkts wird nur dessen Warenwert ersetzt. Für allfällige weitere Schäden lehnen wir die Haftung ab.

### Einschränkung der Belieferung

Produkte, die namensrechtlich geschützt sind oder bei denen rechtliche oder patentrechtliche Konflikte auftreten können, werden von uns nicht exportiert. Dies gilt ebenso für Produkte mit Gebietsschutz.

### Gerichtsstand

Sollte bei Differenzen eine gütliche Einigung nicht mehr möglich sein, gilt für alle Streitigkeiten der Gerichtsstand Basel.

Es kommt das schweizerische Recht zur Anwendung.

## Das Vitelli-Team



**Ivan Lisa-Vitelli**  
Geschäftsleiter



**Jörg Vitelli**  
Einkauf, Marketing,  
Verkaufsberatung



**Rebecca Lisa-Vitelli**  
Innendienst



**Robert Pfammatter**  
Buchhaltung



**Florijan Arifi**  
Leiter Spedition



**Basil Aegeler**  
Verkauf Innendienst



**Fabio Marcelli**  
Arbeitsvorbereitung, Montage  
Veloabstellanlagen



**Dominik Heinis**  
Velomechaniker, Spedition



**Medy Chouhad**  
Spedition, Montage



**Konrad Kunz**  
Leiter Werkstatt

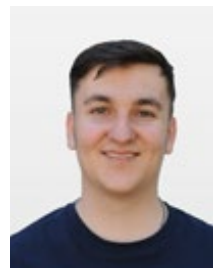

**Micha Brügger**  
Velomechaniker

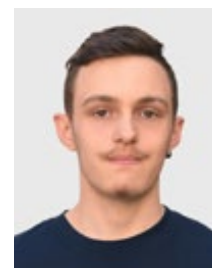

**Luca Wannier**  
Lehrling  
Velomechaniker EFZ



### Impressum

Text, Konzept und Layout: Jörg Vitelli/Ivan Lisa-Vitelli/Guido Köhler  
Fotos: Jörg Vitelli, Guido Köhler und Produktehersteller.  
Druck: Fankhauser Druck, 4056 Basel  
Auflage: 2'700 Expl. / DT 202304

Copyright Vitelli Velobedarf AG.  
Der Nachdruck von Text, Bildern und Graphiken ist nur mit unserem Einverständnis gestattet.

### Werkstatt und Mietvelos

Vitelli Velobedarf betreibt eine eigene Werkstatt und baut auch Velos auf Wunsch. Dadurch kennen wir alle Produkte und wie man sie in der Praxis anwendet – ein grosser Unterschied zu vielen Online-Anbietern, die nur Händler sind. Unseren Kundinnen und Kunden stehen selbstverständlich Ersatzvelos während der Reparaturzeit zur Verfügung, solange diese vorrätig sind.

Wir haben viele Ersatzteile an Lager, sodass wir fast alles reparieren können, was Räder hat – vom 3-Rad bis zum Trottinett.



### Laden, Angebot und Spedition

Selbstverständlich führen wir viele Neuerungen und prüfen unser Sortiment laufend, zurzeit sind es über 4000 Produkte. Vitelli Velobedarf führt viele Artikel, die Sie sonst nirgends mehr bekommen.

Manchmal kann es daher von Vorteil sein im Laden vorbeizukommen und ein Ersatzteil zu prüfen. Selbstverständlich auch, um einen Kinderanhänger oder ein faltvelo vor Ort anzuschauen und Probe zu fahren. Bei Kindervelos empfehlen wir immer eine Testfahrt.

Laden und Spedition sind bei uns am gleichen Ort untergebracht. Schnelle Liefertermine und eine gute Organisation ersparen Ihnen Wartezeiten.

Wenn Sie sich für ein Velodach interessieren, lohnt sich ein Besuch, denn im Gundeli-Quartier, wo sich unser Laden befindet, sind mittlerweile über 50 Velodächer und Veloabstellanlagen montiert. Sie können diese in nur 30 Minuten abschreiben.



*Immer das richtige Ersatzteil an Lager.*

### LiVi-Kindervelos

Vitelli hat eine langjährige Erfahrung mit Kinderfahrzeugen, Einräder oder Kinderanhänger. Wir wissen was Kinder für den Spass am Velofahren brauchen. So haben wir das LiVi-Kindervelo entwickelt. Nach einer intensiven Erprobungsphase mit unseren Kindern können wir das LiVi-Kindervelo in der Grösse 12", 16" und 20" in unserem Produktesortiment mit verschiedenen Farben anbieten.



*Nähere Informationen finden Sie auf ab S.162 im Katalog*

### Auswahl Veloanhänger und eigene Montage

Vitelli Velobedarf ist für sein Know-How im Bereich Veloanhänger bekannt. Neben Burley bieten wir Eigenmarken an, z.B. den JetStar, City-Star, Campinganhänger oder unsere beliebten Alltagsanhänger.

Diese Anhänger werden hier in der Schweiz hergestellt und von uns selbst montiert. So haben wir die Qualität immer unter Kontrolle. Vitelli-Anhänger sind äusserst robust und langlebig. Kunden verlangen nach 30 Jahren noch Ersatzteile!

Im Laden sind die meisten Veloanhänger ausgestellt, ebenso eine breite Palette an Shopping- oder Alltagsanhänger. So können Sie sich ein besseres Bild machen.

### Montage von Veloabstellanlagen und Velodächern

Schon seit Jahrzehnten bietet Vitelli Velobedarf Velodächer an. Zur guten Beratung und dem Verkauf gehört auch eine fachgerechte Montage.

Unser Team hat über 1000 Velodächer in der Region und der übrigen Schweiz montiert. Wir wissen wie ein Velounterstand richtig platziert wird und ob es eine Baubewilligung braucht. Profitieren Sie von unserer Erfahrung und Gratisberatung in der Region Basel!



*Gut montierte Produkte halten länger!*

**Wie einen Kindersitz auswählen ?**

- **Vordersitze** eignen sich für Kinder im Alter von 6 Monaten bis zu 1 Jahr. Man hat die Kinder unter Kontrolle und kann sich mit ihnen unterhalten. Geeignet für kürzere Strecken und Einkäufe. So bleibt hinten der Gepäckträger frei. Nachteil: Beim Treten müssen die Beine leicht auseinandergehalten werden.
- **Hintersitze** eignen sich, je nach Modell, für Kinder ab ca. 8 Monaten bis Schulalter.
- Unsere Erfahrungen zeigen, dass kleine Kinder (8 Monate bis 2½ Jahre) schon nach kurzer Fahrt einschlafen. Auf dem Velo kommt der Wiegeeffekt zum Tragen. Nach dem Einschlafen sind die Kinder entspannt. Sie lassen den Kopf und die Arme hängen. Deshalb für Touren und grössere Fahrten die Kinder hinten auf dem Velo mitführen.
- Beim Velo ist der Kindersitz eine wichtige Komponente, aber nicht die einzige. Ebenso wichtig ist ein stabiler Gepäckträger, ein Speichenschutz (auch wenn Fussstützen vorhanden sind) und, für das sichere Aufladen des Kindes, ein kippsicherer Ständer.
- Hintersitze mit Rahmenmontage eignen sich für Kinder ab ungefähr 8 Monaten bis max. 3 Jahre. Die Kindersitze befinden sich nahe am Fahrer oder der Fahrerin. Werden die Kinder grösser, haben sie die Beine stark angewinkelt und stossen mit jenen des Fahrers oder der Fahrerin zusammen.
- Hintersitze mit Gepäckträgermontage eignen sich deshalb für grössere Kinder. Sie haben einen grösseren Abstand zum Vater oder zur Mutter und mehr Beinfreiheit. Hintersitze nur mit stabilem Gepäckträger verwenden!

Art. Nr.	Sitz (Produktname)	Vordersitz	Hintersitz	Rahmen-Montage	Gepäckträgermontage	Rückenlehne neigbar
1037	Wallaby		X		X	X
1033	Wallaroo		X		X	
1070	Mac-Ride	X		X		
1079	Widex Qibbel Air		X	X	X	
1080	Widex Qibbel Junior		X		X	
1081	Widex Qibbel Vordersitz	X				

X = Funktion/geeignet XX = benötigt Adapter leer = No!

**Gesetzliche Regelung:** Kinder dürfen bis zum zurückgelegten 6. Lebensjahr auf einem Rücksitz transportiert werden, auch auf den schnellen E-Bikes.

Für Kinder ab 4 Jahren empfehlen wir den Widex-Quibbel, Art. Nr. 1080.

**Kindersitze**

- 1079WE Widex-Qibbel AIR, Kindersitz hinten, weiss .....Fr. 134.00**
- 1079SW Widex-Qibbel AIR, Kindersitz hinten, schwarz.....Fr. 134.00**
- 1079TU Widex-Qibbel AIR, Kindersitz hinten, türkis .....Fr. 134.00**

Die Rückenlehne ist mit Mesh bezogen, einem verschleißfesten und atmungsaktiven Material. Dieser Stoff wird auch in Rucksäcken und Bürostühlen verarbeitet, Ergonomisch geformt und besonders leicht. Der Qibbel AIR hat einen Fünfpunktgurt, der das Kind besonders sicher hält. Die Gurthöhe kann einfach angepasst werden. Ebenso die Fußstützen mit Speichenschutz. Mit der universellen Halterung kann dieser Kindersitz auf Gepäckträger von 11-17cm Breite und einem Rohrdurchmesser von 10-22mm befestigt werden.

- Masse: Geeignet für Kinder von 1 - 6 Jahren. Belastung bis 25 kg. (2500 g/ NL).
- Gurt: Fünfpunktgurt.
- Fussraster: höhenverstellbar mit Sicherheitsriemli.
- Montage: Mit dem stufenlosen klemmbaren Verschluss auf dem Gepäckträger.



- 1078WE Widex-Qibbel AIR, Kindersitz vorne, weiss .....Fr. 94.50**
- 1078SW Widex-Qibbel AIR, Kindersitz vorne, schwarz.....Fr. 94.50**
- 1078TU Widex-Qibbel AIR, Kindersitz vorne, türkis .....Fr. 94.50**
- 1078.10 Widex-Qibbel AIR, Zusatzhalter ø 22-36mm .....Fr. 19.50**

Ein Fahrradkindersitz für vorne ist ideal für kleine Kinder bis 3 Jahre. So haben sowohl Sie, als auch Ihr Kind eine wunderbare Aussicht. Sie dürfen ab 9 Monaten bereits mit Ihrem Baby Fahrrad fahren, denn dann sind sie meistens stark genug, um selbstständig sitzen zu können. Die Sitzfläche des Qibbel Air besteht aus Mesh, einem sehr leichten Material, das auch für die Sitzflächen von Bürostühlen verwendet wird. Das Material ist sehr bequem, trocknet schnell und wird in der Sonne nicht heiß. In einem solchen Fahrradkindersitz wird sich Ihr Kind wohlfühlen und Sie sich darum auch.

- Masse: Geeignet für Kinder von 9 - 36 Monaten. Belastung bis 15 kg. (1500 g/ NL).
- Fussraster: höhenverstellbar mit Sicherheitsriemli.
- Montage: Vorbau ø 22-36mm, Der Halter hat eine Bauhöhe von 24mm.



- 1080BL Widex-Qibbel Kindersitz Junior, blau/braun.....Fr. 99.00**
- 1080GE Widex-Qibbel Kindersitz Junior, grau.....Fr. 99.00**
- 1080GR Widex-Qibbel Kindersitz Junior, grün/schwarz.....Fr. 99.00**
- 1080SW Wikek-Qibbel Kindersitz Junior, schwarz .....Fr. 99.00**

Grössere Kinder, ab ca. 6 Jahren, können die Füsse nicht mehr bequem auf die Sicherheitsfussstützen der Hintersitze stellen. Sie müssen die Beine stark anwinkeln und stören dabei den Fahrer oder die Fahrerin. Der Qibbel-Kindersitz hat eine breite Sitzfläche und hohe Rückenlehne mit Sicherheitsgurt. Die separaten Fussrasten können an den Sattelstreben tief montiert werden (NL). **Damit die Füsse nicht in die Speichen geraten ist die Montage eines Speichenschutzes zwingend! z.B. Art. 1625!**

Belastung: max. 35 kg. Für kinder ab 6 Jahren geeignet

**Ersatzteile Qibbel-Kindersitze:**

- 1080.10 Qibbel Fussstützen.....Fr. 19.00



**1037BL Wallaby-Kindersitz blau-grau mit 3-Punkt-Adapter..... Fr. 169.00**

Der Wallaby von Polysport ist ein bequemer und schöner Kindersitz. Die Rückenlehne kann in 3 Positionen geneigt werden. Der Sitz ist auf dem gefederten Adapter von Pletscher montiert. Der Sitz kann auf dem Adapter in 4 Positionen um 6 cm längs verstellt werden. Für den Komfort des Kindes empfehlen wir den Sitz in der hintersten Position zu montieren. Der 3-Punkt-Adapter ermöglicht ein schnelles Wechseln von Velo zu Velo.

- Masse: Grosse Sitzfläche (B/T) 30 x 15 cm und stabile Rückenlehne (HxB) 48 x 29 cm. Geeignet für Kinder von 1½ - 6 Jahren. Belastung bis 22 kg. Auf den langen Armlehnen kann das Kind bequem die Arme ausruhen. (3660 g/ PT).
- Gurt: Dreipunkt-Hosenträgergurt. Der Gurt kann an der Rückenlehne auf der Höhe von 32 oder 42 cm fixiert werden.
- Polster: Das Polster ist mit Velcro an der Schale fixiert und kann zum Waschen entfernt werden.
- Positionen: 6 cm in 4 Positionen mit Rasthebel.
- Lehne: In 3 Positionen verstellbar. Die Verstellbarkeit der Rückenlehne nach hinten ist eingeschränkt, wenn der Sitz in der hintersten Position ist.
- Fussraster: In der Höhe 13 cm (3 Positionen) verstellbar. Sicherheitsriemli und der Spezialschutz verhindern ein Abrutschen der Füsse.
- Montage: Einfache und schnelle Montage mit dem Pletscher 3-Punkt-Adapter auf den Pletscher-System-Gepäckträgern.

**Ersatzteile Wallaby-Kindersitze (alle Artikel solange Vorrat):**

1037.12	Wallaby-Fussraster .....	Fr. 25.00
1037.20	Wallaby-Rückenpolster, dunkelblau .....	Fr. 25.00
1037.30	Wallaby-Verstellhebel für horizontale Sitzverstellung.....	Fr. 10.00
1037.35	Wallaby-Arretierbolzen, rot (für Rückenlehne) .....	Fr. 10.00
1037.40	Wallaby-Verstellhebel seitlich, für Rückenlehne (Paar) .....	Fr. 26.00
1037.50	Wallaby-Gurten-Set .....	Fr. 19.00
1037.60	Wallaby-Abdeckung der Schnallenbefestigung .....	Fr. 4.00

**1070SW MAC-RIDE Vordersitz, schwarz ..... Fr. 319.00****1070BL MAC-RIDE Vordersitz, schwarz/blau..... Fr. 319.00****1070.10 MAC-RIDE Adapter für breite Oberrohre, 70-100mm .... Fr. 39.50**

MAC-RIDE hat die Lösung damit die kleinen bereits auf dem MTB mitfahren können. Der Vordersitz passt auf 99% der Mountainbikes. Einfach 1 Spacer im Steuersatz ersetzen und schon kann der Kindersitz befestigt werden. Dieser Kindersitz ist auch für City-Bikes geeignet (1600 g/TW).

- Montage: Steuersatz 1 1/8" und 1 1/4", min. Höhe Steuersatz 10 mm.  
Breite Ober-/ Unterrohr max. 70mm.  
Adapter Art. 1070.10 extra bestellen für Ober-/Unterrohr von 70-100mm.
- Belastung: max. 27 kg. Für Kinder von 2-6 Jahren geeignet.

**Ersatzteile und Zubehör MAC-RIDE:**

1070.10	MAC-RIDE Adapter für breite Oberrohre, 70-100mm.....	Fr. 39.50
1070.20	MAC-RIDE Spacer 1 1/8" .....	Fr. 24.50
1070.25	MAC-RIDE Scott Syncros Adapter für Spacer .....	Fr. 24.50
1070.30	MAC-RIDE Spacer 7/8" .....	Fr. 24.50
1070.40	MAC-RIDE Spacer 1" .....	Fr. 25.50
1070.50	MAC-RIDE Spacer 1 1/4" Giant .....	Fr. 25.50
1070.60	MAC-RIDE Fussriemen schwarz .....	Fr. 29.50
1070.65	MAC-RIDE Fussriemen blau.....	Fr. 29.50

**1625 Rockschutz 28", schwarz..... Fr. 32.00****1626 Rockschutz 28", rot ..... Fr. 32.00**

Dieser Rockschutz aus schwarzem Rucksacknylon eignet sich für die Montage bei Kunststoffkotschützern. Im Gegensatz zu anderen Produkten deckt der von uns selbst hergestellte Rockschrützer einen grossen Teil des Rades ab.

- Montage: Der Rock- bzw. Beinschutz wird über das Schutzblech gezogen und bei der Hinterradachse mit Gummizügen verspannt.
- Material: Reissfester Rucksacknylon. (56 g/CH).

**Ersatzteile Römer-Kindersitze JOCKEY-Comfort und JOCKEY-Relax:**

1009.12	Römer-JOCKEY Ki-Sitz-Halter Sattelrohr-Ø 28-40 mm.....	Fr. 59.00
1009.14	Römer-JOCKEY Adapter-Hülsen (Set) .....	Fr. 19.50
1009.15	Römer-JOCKEY Befestigungsbügel, Bügelwinkel 171° .....	Fr. 44.00
1009.18	Römer-JOCKEY Klemmplatte zur Befestigung des Bügels .....	Fr. 17.50
1009.20	Römer-JOCKEY Comfort Ersatzpolster, grau + rot .....	Fr. 59.50
1009.25	Römer-JOCKEY FixierClip für Rückenpolster .....	Fr. 17.00
1009.30	Römer-JOCKEY Ersatzgurtenset, alle Modelle.....	Fr. 44.50
1009.40	Römer-JOCKEY Verstellhebel für Rückenlehne.....	Fr. 29.50
1009.55	Römer-JOCKEY Fussriemchen, alle Modelle (Paar) .....	Fr. 19.50
1008.20	Römer-JOCKEY Relax Ersatzpolster, violett + grün.....	Fr. 49.50

**Pletscher Easy-Fix-Gepäckträgersystem für Römer Kindersitze: (Art. 1375.20)**

1009.12



1009.55



1008.20



1009.40

1009.20

1009.30

## Für Hund und Katz

**BA20017 BASIL BUDDY, inkl. MIK-Adapter+Gepäckträgerplatte .Fr. 182.00**

**BA74067 BASIL BUDDY Tierschutzgitter.....Fr. 32.00**

**MIK**

Der Hundefahrradkorb ist auch hygienischem, langlebigem und ungiftigen Kunststoff gefertigt. Mit dem praktischen Bügel können Sie ihren Hundekorb leicht überall hin mitnehmen. Neben dem Korb wird ein Kissen, ein reflektierendes Gummiband Basil Keep in Place, sowie ein Riemen zur Befestigung Ihres Vierbeiners mitgeliefert. Der Hundekorb wird inkl. der MIK Adapter- und Gepäckträgerplatte geliefert, wodurch der Hundefahrradkorb auf fast jeden Gepäckträger passt.

Montage: Auf der MIK Gepäckträgerplatte oder auf ein Systemgepäckträger von MIK

Masse: (B/T/H) 45 x 32 x 22 cm.

Tragkraft: Belastbarkeit 15 kg.

Inklusive: BA20017: Buddy Hundekorb, MIK-Adapter, MIK-Gepäckträgerplatte, Keep in Place, Kissen und Riemen.

Tierschutzgitter muss separat bestellt werden (BA74067).

**BA20020 BASIL BUDDY KF Hundekorb, Lenkermontage .....Fr. 172.00**

**BA74067 BASIL BUDDY Tierschutzgitter, schwarz.....Fr. 32.00**

Der BUDDY KF Hundekorb ist baugleich zum Modell BASIL BUDDY, Art. 20017. Der BUDDY KF wird am BASIL KF Lenkerhalter, baugleich zum System Klick-Fix, montiert.

Montage: mit dem im Lieferumfang beigelegten BASIL KF Halter am Lenker.

Masse: (B/T/H) 45 x 32 x 22 cm.

Tragkraft: Belastbarkeit 5 kg.

Inklusive: BASIL KF-Lenkerhalter, reflektierende Gummizüge Keep in Place, Bodenkissen und Sicherungsriemen fürs Tier.

Zubehör: Tierschutzgitter (BA74067) muss separat bestellt werden.

**BA54016 BASIL-PASJA Hundekorb M, Halter Senna .....Fr. 99.00**

**BA74021 BASIL-PASJA-Tierschutzgitter M .....Fr. 44.00**

**BA54017 BASIL-PASJA Hundekorb L, Halter Senna .....Fr. 99.00**

**BA74026 BASIL-PASJA Tierschutzgitter L.....Fr. 44.00**

Mit dem Allzweckkorb kann die Ladefläche des Gepäckträgers verdoppelt werden. Taschen, Plastiksäcke und Flaschen haben darin ohne besondere Befestigung Platz. In Holland dient der Allzweckkorb der Mitnahme von Hunden. Auch in der Schweiz ist dies nach Strassenverkehrsgesetz (VRV Art. 74, Abs. 3) gestattet. Tierschutzgitter muss jeweils separat bestellt werden.

Material: Der geflochtene Weidenoberteil ist solid mit dem Holzboden verbunden. Der Korb ist vorne rechteckig und hinten abgerundet (Torpedoform).

Masse: (L/B) 43 x 23 cm, (H) hinten 30 cm, vorne 20 cm, (1550 g/ NL).

(L/B) 48 x 25 cm, (H) hinten 32 cm, vorne 22 cm, (1780 g/ NL).

**BA54022 BASIL-PASJA Hundekorb M, mit Haltersystem MIK.....Fr. 112.00**

**BA74021 BASIL-PASJA-Tierschutzgitter M .....Fr. 44.00**

**BA54023 BASIL-PASJA Hundekorb L, mit Haltersystem MIK.....Fr. 129.00**

**BA74026 BASIL-PASJA-Tierschutzgitter L .....Fr. 44.00**

**MIK**

Mit dem Allzweckkorb kann die Ladefläche des Gepäckträgers verdoppelt werden. Taschen, Plastiksäcke und Flaschen haben darin ohne besondere Befestigung Platz. In Holland dient der Allzweckkorb der Mitnahme von Hunden. Auch in der Schweiz ist dies nach Strassenverkehrsgesetz (VRV Art. 74, Abs. 3) gestattet. Tierschutzgitter muss jeweils separat bestellt werden.

Material: Der geflochtene Weidenoberteil ist solid mit dem Holzboden verbunden. Der Korb ist vorne rechteckig und hinten abgerundet (Torpedoform).

Masse: (L/B) 43 x 23 cm, (H) hinten 30 cm, vorne 20 cm, (1550 g/ NL).

(L/B) 48 x 25 cm, (H) hinten 32 cm, vorne 22 cm, (1780 g/ NL).

**BA53007 Hundekorb Pluto vorne oval, mit Halter.....Fr. 129.00**

**BA73007 Pluto Tierschutzgitter .....Fr. 41.00**

Der Pluto wird vorne mit dem Halter am Steuerrohr befestigt. Mit der Drahtkuppel wird verhindert, dass Ihr Liebling hinauspringen kann. Bei Velos mit niedrigem Vorbau kann der Korbhalter ausgezogen werden, so dass der Lenker nur bei grossem Lenkeinschlag am Korb touchiert. (2400 g ohne Halterung/ NL).

Material: Der geflochtene runde Vollweidenoberteil ist solid mit dem Holzboden verbunden. Die Drahtkuppel ist mit Lederriemen fixiert (muss separat bestellt werden).

Masse: oval (L/B/H) 44 x 33 x 18 cm, Drahtkuppel 22 cm, Totalhöhe 40 cm.

Tragkraft: Belastbarkeit 15 kg.

Montage: Mit Bulldog-EDO-Bride am Steuerrohr, Ø bis 40 mm, inbegriffen.



BA74067



BA74021  
BA74026



1051

BA73007



- 1148 DOGGY Hundekorb Lenkermontage, grau ..... Fr. 126.00**  
Lieferung ohne Klick-Fix-Halter, extra bestellen.
- 116OS Klick-Fix Halter, Montage am Lenker ..... Fr. 24.00**
- 115OS Klick-Fix-Halter für E-Bikes (Bosch Display) ..... Fr. 38.50**
- 116MS Klick-Fix Halter mit Schloss, Montage am Lenker ..... Fr. 31.50**

Im DOGGY können kleine Hunde bis 7 kg mitfahren. Der Vierbeiner erlebt die Fahrt in vollen Zügen. Wird es ihm zu windig oder regnet es, kann das Sichtfenster und die seitliche Abdeckung geschlossen werden. Ausgestattet mit Innenkissen, Bodenöse und einstellbarer Leine. Das «Dach» ist abnehmbar. Fronttasche und seitliche Netzfächer bieten Stauraum. Mit dem Henkel ist er leicht zu tragen.

Montage: mit dem Klick-Fix-Halter Art. 1160 am Lenker, **siehe S. 10**.  
Masse: (B/T/H) 38 x 29 x 25/40 cm, Volumen: 24 Liter. (1350/ DE).

#### Ersatzteile DOGGY:

- 1148.10 DOGGY Haube/Abdeckung ..... Fr. 24.50



1125  
KF0399RH  
KF0399KK  
1126

- 1125 DOGGY-Basket-Plus, Fixmontage ..... Fr. 269.50**
- KF0399KK DOGGY-Basket Plus, inkl. KorbKlip-Befestigung ..... Fr. 274.50**
- KF0399RH DOGGY-Basket Plus, inkl. Racktime-Adapterplatte ... Fr. 283.50**

Der DOGGY-Basket-Plus ist die ideale Lösung, um den «Vierbeiner» hinten auf dem Gepäckträger gesichert und geschützt mitzunehmen. Der geräumige Weidenkorb mit dem abwaschbaren Bodenkissen hat ein leicht zu öffnendes Drahtgitter. Mit Reissverschlüssen kann der Wind- und Regenschutz vorne seitlich und hinten rasch den Bedürfnissen angepasst werden. Der obenliegende Traggriff und die vier grossen Abstellfüsse verwandeln ihn zu einem Hundekorb für zu Hause oder für die Reise ohne Velo.

Material: Korb Weide geflochten, Drahtgitter plasifiziert, Stoffabdeckung.  
Masse: (B/T/H) 46 x 32 x 19 cm, Volumen: 40 Liter. (2380/ DE).  
Höhe innen, Boden - Kuppel Drahtgitter 41 cm.

Tragkraft: Belastbarkeit 12 kg.  
Montage: Fix oder System auf dem Gepäckträger hinten.

- 1126 DOGGY-Basket Plus, Klick-Fix-Montage hinten ..... Fr. 278.00**  
Lieferung ohne Klick-Fix-Gepäckträger-Adapter, extra bestellen.

- 1153 Klick-Fix Gepäckträger-Adapter ..... Fr. 46.00**  
Identischer Korb wie Art. 1125 jedoch mit Klick-Fix-Adapter für die Montage auf dem KF-Gepäckträger-Adapter 1153.

#### Ersatzteile DOGGY-Basket:

- 1125.10 DOGGY-Basket Ersatzkissen ..... Fr. 14.50



1153

Der KorbKlip ist eine universelle Schnellbefestigung für Gepäckträger und Fronträger mit Ø 10-16 mm und Breite von 9 - 16 cm. Dabei ist kein Systemgepäckträger erforderlich.

- MP10076 AROUND Vorderrad-Hundekorb Luna, schwarz ..... Fr. 152.50**

Stabiler und leichter Hundekorb aus Aluminium. Ohne den abnehmbaren Schutzgitter kann der Korb auch als normaler Korb verwendet werden. Die Kunststoffwanne wurde extra für eine einfache Reinigung konzipiert.

Masse: (B/T/H) 43 x 35 x 46 cm, Volumen: 40 Liter. (3010/ RC).  
Tragkraft: Belastbarkeit 12 kg.  
Geeignet: Für 26" + 28" Fahrräder.



- MP10070 AROUND Hundekorb Luna XL, Montage hinten ..... Fr. 209.50**

Stabiler und doch sehr leichter Korb für einen sicheren Transport des Tieres auf dem Gepäckträger mit teilbarem Schutzgitter. Ohne den abnehmbaren Schutzgitter lässt sich der Luna Hinterradkorb auch wie ein normaler Fahrradkorb verwenden. Dank der universellen Around-Halterung kann der Hundekorb rasch auf fast jedem Hinterradgepäckträger fix montiert werden. Besonders geeignet für E-Bikes, die unter dem Gepäckträger eine Batterie haben.

Material: Aluminium  
Masse: (B/T/H) 50 x 35 x 45 cm, Volumen: 40 Liter. (3010/ RC).  
Tragkraft: Belastbarkeit 15 kg.  
Montage: Fix auf dem Gepäckträger hinten.



#### Ersatzteile Hundekorb Luna:

- MP20022 Clips (2x Boden, 3x Verschluss, 4x Scharnier) ..... Fr. 13.00



## Klick-Fix Körbe und Halterungen

- 1158 Korb Befestigungsset (2-er Set).....Fr. 8.00**  
Diese formschönen, schwarzen, glasfaserverstärkten Befestigungen sichern die weitmaschigen Drahtkörbe auf dem Gepäckträger gegen Verrutschen und Gelegenheitsdiebstahl. Mit einem Kreuzschlitzschraubenzieher sind Halter und Korb rasch auf jedem Gepäckträger montiert. (40 g/ DE).
- 1159 Korbfix II, schwarz .....Fr. 8.00**  
Engmaschige Körbe können nicht mit dem Korbfix Art. 1158 befestigt werden. Mit dem Korbfix II gehört dies der Vergangenheit an. Er passt auf alle Gepäckträgertypen. Je nach Strebendurchmesser, 6 - 10 mm oder 10 - 16 mm, kann die eine oder andere Spannmulde verwendet werden. (45 g/ DE).
- 1174 Klick-Fix Quad Adapter .....Fr. 24.50**  
Klick-Fix Adapter zur sicheren, komfortablen Fixierung des Phone-Bags. Einfache Montage mit Edelstahlband an Lenker, Rahmen, Vorbau oder Sattelstütze. Montage auch an ovalen Querschnitten möglich. Passend für Ø 15-60 mm. Der glasfaserverstärkte Adapter trägt auch bei dynamischer Belastung bis zu 1 kg. Das Einrasten, nach dem Druckknopfprinzip, ist in 90° Schritten möglich. Entriegeln mit den roten Auslösetasten. Montage auch auf Rahmenösen möglich. (42 g/ DE).
- 1155.20 Klick-Fix Contour Sattel Adapt .....Fr. 13.50**  
Mit dem Contour Sattel Adapter lassen sich die Contour Taschen alternativ am Sattel montieren. Durch den zusätzlichen Platz zwischen Tasche und Reifen besonders für 29» Mountainbikes, vollgefederte Räder, kleine Rahmen und Räder mit absenkbaren Sattelstützen geeignet oder als alternative Montage für Contour Taschen an Rädern mit Carbonstütze. Dabei ermöglicht die Winkelverstellung eine optimale Ausrichtung der Tasche unabhängig vom Sattelgestell. (65 g/ DE).
- 1154 Mini-Adapter Klick-Fix (mit Seilverschlusshalter) .....Fr. 15.00**  
Mit dem Mini-Adapter werden die Handy-Lenkertaschen und die Kartenhalter von Klick-Fix befestigt. Mit dem stufenlos verstellbaren Edelstahlband passt der Halter an Rohre von Ø 12-45 mm. Ideal für ein zweites Velo. Im Lieferumfang ist auch ein Schlosshalter für Spiralkabelschlösser von Ø 6-10 mm inbegriffen. (34 g/ DE).
- 1942 Klick-Fix Schloss-/Satteltaschenhalter (ohne Schloss). Fr. 14.00**  
Bei MTBs oder Rennvelos kann das Spiralkabelschloss nur am Sattel angehängt werden. Dieses scheuert während der Fahrt am Rahmen und beschädigt die Lackierung. Klick-Fix hat eine intelligente Lösung gefunden. An ungefederten Sätteln wird der Klick-Fix-Adapter zwischen das Sattelgestell geklemmt. Der Schlossadapter wird an ein Spiralkabelschloss mit Ø 6-10 mm montiert. Mit einem Griff ist das Spiralkabel befestigt. (54 g/ DE).
- 1155 Sattelstütz-Adapter Klick-Fix.....Fr. 10.50**  
Dieser Adapter wird für die Montage der Contour-Satteltaschen (Art. 1244/11245) gebraucht. Der Adapter passt an Sattelstützen von Ø 25 - 32 mm. (32 g/ DE).
- 1155.10 KF Contour Oversize-Schelle Ø 36 mm .....Fr. 8.50**  
Grosse Schelle für extradicke Sattelstützen. (13 g/ DE).
- 1162 Klick-Fix-Distanzset für Klick-Fix-Halter .....Fr. 12.50**  
Bei geschwungenen oder Multipositions-Lenkern konnten die Klick-Fix-Halter wohl montiert, aber die dazu passenden Taschen und Körbe nicht befestigt werden. Mit dem Distanzset wird das Problem behoben. Länge des Distanzsets 43 mm. (60 g/ DE).
- 1163 Klick-Fix-Rahmenadppter .....Fr. 12.50**  
**Klick-Fix Halter, Art. 115./116.. extra bestellen.**  
Verschiedene Hersteller (Trottinett Colibri, Art. 3128BL oder Villiger Cadro) löten an das Steuerrohr eine Gewindeplatte. Auf diese kann der Klick-Fix-Rahmenadppter geschraubt werden. Bohrungen im Rahmenadppter Ø 6.5mm, für Schrauben M5/M6. Auf den Rahmenadppter passen die Klick-Fix-Halter. (85 g/ DE).
- 1164 Klick-Fix-Extender, ohne Klick-Fix-Halter Art. 1160S ...Fr. 17.50**  
Mit dem Spannband kann der Extender an Sattelstützen oder Rohre mit Ø 25-32 mm montiert werden. Die Verlängerung beträgt 12 cm. An den Extender passt der Klick-Fix-Halter (Art. 1160), an welchen die bekannten Klick-Fix-Produkte wie Taschen und Körbe passen. (145 g/ DE).

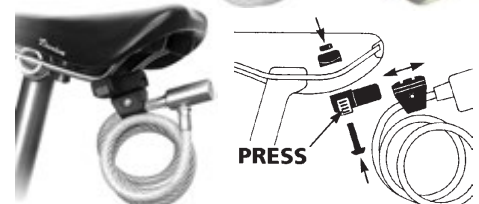
1155

1155.10



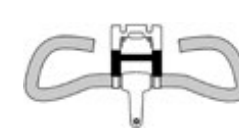

**1147 Klick-Fix Lenkeradapter Caddy ..... Fr. 30.00**  
Caddy ist eine Variante des KLIICK-Fix Lenkeradapters für die Montage an senkrechten Rohren.

Geeignet: Für Rohrdurchmesser Ø 25-36 mm.

Material: Aus glasfaserverstärktem Polyamid. (100 g/ DE).

Montage: An langen Steuerrohren von Hollandvelos, Trottinets oder dicken Lenkervorbauten von Falträdern oder an Sattelstützen. Auch geeignet für Golfcaddys oder an Rollstühlen.



**1160S Klick-Fix Halter, Montage am Lenker Ø 22 - 26 mm ..... Fr. 24.00**

**116XL Klick-Fix Halter, Oversize für Lenker Ø bis 31,8 mm ..... Fr. 24.00**

**116MS Klick-Fix Halter mit Schloss, Montage am Lenker ..... Fr. 31.50**

**1161 Klick-Fix-Bügel für Lenkertaschen, schwarz ..... Fr. 11.00**

Dieses genial-einfache Lenkerbefestigungs-System ist zum Begriff geworden. Der kleine Kunststoffhalter kann an fast jedem Lenker montiert werden. Bei Einschränkungen, wie bei extrem geformten Lenkern oder mit Brems-/Schaltzügen gibt es entsprechende Adapter. An den glasfaserverstärkten Halter können passende Klick-Fix-Körbe oder Lenkertaschen befestigt werden. (85 g/ DE). Mit dem Klick-Fix-Bügel können alte Lenkertaschen, die noch Gummizüge aufweisen, umgerüstet werden. (75 g/ DE).

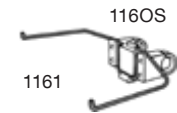

1160S



116MS

1161



1150S

**1150S Klick-Fix-Halter E für E-Bikes ..... Fr. 37.00**

**115MS Klick-Fix-Halter E mit Schloss für E-Bikes ..... Fr. 48.50**

**E-Bike**

E-Bikes, z.B. mit Bosch-Antrieb, haben das Display am Lenkervorbau. Dann kann der Standard-Klick-Fix-Adapter nicht montiert werden. Klick-Fix hat diesen extra breiten Adapter entwickelt, der das Display umfasst. Er ist nach vorne 22 mm länger als die Standardversion.

Masse: Abstand innen 78 mm, Breite 110 mm.

Belastbarkeit: 7 kg. (200 g/ DE).



115MS



1160.85

#### Ersatzteile Klick-Fix Halter:

1160.10 Klick-Fix Halter Drahtseil Ø 2,4 mm x 38 cm, schwarz ..... Fr. 2.50

1160.20 Klick-Fix Halter Taster rot, ab 2006 ..... Fr. 5.50

1160.30 Klick-Fix Halter Schrauben-Set (Seil, Schrauben, Nippel) ..... Fr. 11.00

1160.70 Klick-Fix Distanz-Set 5 mm, vergrößert Abstand um 5 mm ..... Fr. 5.50

1160.80 Klick-Fix Standard Schellen, Standard-Lenker Ø 22 - 26 mm ..... Fr. 5.50

1160.85 Klick-Fix Oversize Schellen, Oversize-Lenker Ø bis 31,8 mm ..... Fr. 3.00

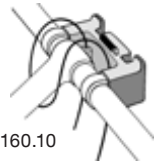

1160.10



1151

**1151 Klick-Fix-Rahmenadapter, lang ..... Fr. 34.50**

Diese Verlängerung mit integriertem Klick-Fix-Halter eignet sich für Velos mit kurzem Steuerrohr, z.B. Faltradel DaHon Ciao.



**1146 Klick-Fix Lenkervorbauadapter ..... Fr. 38.00**

Dieser Lenkervorbau-Adapter ist ideal für Velos mit hohen Vorbauten oder Velos mit Monorahmen, an denen kein Adapter am Steuerrohr montiert werden kann. Passender Rohr-Ø 22-26 mm. Der Adapter kann auch 180° gedreht nach unten montiert werden.

Masse: Länge 120 mm (Vorbau - Korb), Kröpfung 35 mm.

Material: Glasfaserverstärktes Polyamid. (235 g/ DE).



**1160.95 Klick-Fix Multi-Clip E (Bosch) ..... Fr. 16.50**

**E-Bike**

**Klick-Fix Halter, Art. 1150S/11MS. extra bestellen.**

Der Multi-Clip E wurde speziell für die Montage von E-Bike Displays konzipiert. Das Grundmass ist Lenker-Ø 25,4 mm, passend für Tachos, GPS. Die seitlich aufsteckbaren Distanzhülsen Ø 31,8 mm eignen sich für E-Bike-Displays oder Oversize-Halterungen. (58 g/ DE).



1160.95

**1160.35 Klick-Fix Display Spacer ..... Fr. 12.00**

**E-Bike**

Erlaubt die Montage des Lenkeradapters in Kombination mit Yamaha und Giant E-Bike Displays durch Erweiterung des Schellenabstandes.

Lieferung: 2 x 14 mm Spacer inklusive Schrauben.



1160.35

**1160.96 Klick-Fix Distanz-Set E 90° ..... Fr. 16.00**

**E-Bike**

Zur Montage des Lenker Adapter E (Art. 1150S/11MS) unterhalb des Lenkers. Ideal zur Kombination des Lenker Adapter E mit dem Cobi System oder um eine niedrigere Montageposition zu erreichen. Die maximale Licht und Lautsprecher des Cobi Systems können am Lenker verbleiben, eine optimale Ausleuchtung ist mit angeklicktem Zubehör jedoch nicht mehr gegeben.

Masse: 4.5cm x 5.4cm x 11cm

Belastbarkeit: 7 kg. (78 g/ DE).



**1160.97 Klick-Fix Distanz-Set E 25mm .....Fr. 11.50****E-Bike**

In Kombination mit dem Lenkeradapter E (Art. 115OS/115MS) verwendbar. Damit wird der Abstand zum Lenker an E-Bikes vergrößert und es bleibt mehr Platz für Brems- und Schaltzüge. Beide Distanzstücke in den Adapterkopf stecken und den Adapter anschließend mit den beiliegenden längeren Schrauben und dem längeren Drahtseil wie gewohnt montieren.

Belastbarkeit: 7 kg. (37 g/ DE).

**1142SW Klick-Fix Bike-Basket Reisetel, schwarz .....Fr. 81.00**

**Klick-Fix Halter, Art. 115./116. extra bestellen.**

Merkmale dieser trendigen Textiltasche mit Alu-Rahmen sind die Front- und Innentasche, das Handyfach sowie das abnehmbare Utensilientäschchen. Mit dem Kordelverschluss wird der Inhalt vor fremden Blicken geschützt.

Material: Textile Tasche mit Handschlaufen. Ein Alu-Rahmen sorgt für Formstabilität beim Abstellen auf den 4 Füßen.

Masse: Innen oben (B/T/H) 35 x 28 x 26 cm, Belastbarkeit: 5 kg.  
Innen unten (B/T) 26 x 18 cm. Inhalt: 15 Liter. (1230 g/ VR).

**1149 Klick-Fix Shopper-Komfort, schwarz .....Fr. 81.00**

**Klick-Fix Halter, Art. 115./116. extra bestellen.**

Komfortabel können Einkäufe im Klick-Fix-Shopper vorne am Lenker transportiert werden. Tragschlaufen mit gepolstersten Griffen ermöglichen das bequeme Tragen. Für Wertsachen hat es 2 Reissverschluss-Taschen. Eine Regenhaube schützt vor neugierigen Blicken.

Material: Verchromter Drahring, zum Einhängen am Klick-Fix-Halter. Strapazierfähiges Nylongewebe, schwarz. Aussen- und Innentasche mit Reissverschluss.

Masse: Innen (B/T/H) 37 x 28 x 24 cm (940 g/ DE).

**1118SW KF Structura Oval, schwarz-braun .....Fr. 82.00****1118BR KF Structura Oval, braun .....Fr. 82.00**

**Klick-Fix Halter, Art. 115./116. extra bestellen.**

Edel und formschön – ovaler Lenkerkorb aus extra grobem, rundem Kunststoffgeflecht, das weder vergraut noch versprödet. Eine robuste pulverbeschichtete Metallstruktur hält den Korb in Form. Mit komfortablem Traggriff. So macht das Einkaufen Spass – einfach Taste drücken und mitnehmen.

Masse: (B/T/H) 39 x 24 x 28 cm, Inhalt: 16 Liter, Belastbarkeit: 7 kg. (1445 g/ DE)

**1119GR Klick-Fix-Korb Structura Retro, steingrau .....Fr. 83.50****1119NA Klick-Fix-Korb Structura, schilf grau .....Fr. 83.00****1119BR Klick-Fix-Korb Structura, schilf braun .....Fr. 83.50**

**Klick-Fix Halter, Art. 115./116. extra bestellen.**

Das Retro-Design im beliebten Naturlook mit geflochtenen wetterfesten extra groben Kunststoffbändern. Passend zu diesen Lenkerkörbe finden Sie auch einen Gepäckträgerkorb auf Seite 13.

Masse: (B/T/H) 34 x 25 x 27 cm, Inhalt: 16 Liter, Belastbarkeit: 7 kg. (1475 g/ DE).

**1128BR Klick-Fix-Korb Structura, braun .....Fr. 89.00****1128BZ Klick-Fix-Korb Structura, bronze .....Fr. 89.00****1128SW Klick-Fix-Korb Structura, schwarz .....Fr. 89.00**

**Klick-Fix Halter, Art. 115./116. extra bestellen.**

Das geflochtene Polyestergewebe gibt dem Korb das schöne Aussehen. Die Grösse und Form des Korbs ist identisch mit Art. 1144.

Material: Seitenwände farbig geflochtenes Polyester. Schwarz lackierter stabiler Drahrahmen mit umklappbarem plastifiziertem Henkel. Boden feinmaschiges Stahlgeflecht.

Masse: Innen (B/T/H) oben 34 x 24 x 25 cm.  
Innen (B/T) unten 26 x 18 cm, Inhalt: 18 Liter. (1270 g/ IT).

**1143 Klick-Fix Weidenkorb, gross, natur .....Fr. 60.50****1129 Klick-Fix Weidenkorb, klein, natur .....Fr. 68.00**

**Klick-Fix Halter, Art. 115./116. extra bestellen.**

Der von Hand geflochtene Weidenkorb kann mit dem eingearbeiteten Metallbügel an den Klick-Fix-Halter gesteckt werden. Für Einkäufe kann der Korb mit Knopfdruck vom Halter entfernt werden. Mit dem umklappbaren Henkel ist er bequem zu tragen.

Masse: gross (B/T/H) 40 x 29 x 25 cm, Inhalt: 18 Liter. (1370 g/ PO).

Masse: klein (B/T/H) 34 x 26 x 27 cm, Inhalt: 13 Liter. (960 g/ PO).





- 1140 Klick-Fix Oval-Plus-Korb gross feinmaschig, schwarz .Fr. 46.00**  
*Klick-Fix Halter, Art. 115./116.. extra bestellen.*  
 Der Klick-Fix-Korb in extra grosser Ausführung ist für grosse Einkäufe ideal. Die Adapterplatte am Korb ist inbegriffen.  
 Material: Solider, ovaler feinmaschiger Drahtkorb mit umklappbarem plastifiziertem Henkel. Schwarz lackiert.  
 Masse: Innen oben (B/T/H) 35 x 25 x 26 cm.  
 Innen unten (B/T) 29 x 19 cm, Inhalt: 22 Liter. (1390 g/ IT).



- 1144 Klick-Fix UNI-Korb gross feinmaschig, schwarz .....Fr. 37.00**  
*Klick-Fix Halter, Art. 115./116.. extra bestellen.*  
 Beliebter feinmaschiger Klick-Fix-Korb für vorne an den Lenker. Adapterplatte in der Lieferung inbegriffen.  
 Material: Solider, fast rechteckiger feinmaschiger Drahtkorb mit umklappbarem plastifiziertem Henkel. Schwarz lackiert.  
 Masse: Innen oben (B/T/H) 34 x 24 x 25 cm.  
 Innen unten (B/T) 26 x 18 cm, Inhalt: 18 Liter. (1000 g/ IT).



- 1124SW Klick-Fix Korb Alumino, schwarz .....Fr. 99.50**  
**1124SI Klick-Fix Korb Alumino, silber .....Fr. 99.50**  
*Klick-Fix Halter, Art. 115./116.. extra bestellen.*  
 Komplett aus Aluminium gefertigter leichter solider Lenkerkorb. Stabiler Tragebügel mit Softgriff. Der Korb kann in zwei Höhen angeklickt werden.  
 Masse (B/T/H) 40x25x26 cm, Inhalt: 16 Liter, Belastbarkeit: 7 kg. (950 g/ DE).



- 1170 Klick-Fix-Korb gross oval, schwarz .....Fr. 24.50**  
*Klick-Fix Halter, Art. 115./116.. extra bestellen.*  
 Der grobmaschige Lenkerkorb ist das «Urgestein» unter den Klick-Fix-Körben. Mit einem Griff ist er vom Lenker gelöst und kann zum Einkaufen mitgenommen werden.  
 Material: Solider runder Drahtkorb 3/5 mm, mit umklappbarem Henkel, plastifiziert. Bodenmaschenweite 2.5 x 2.5 cm.  
 Masse: Innen oben (B/T/H) 38 x 27 x 19 cm.  
 Innen unten (B/T) 31 x 22 cm. (1000 g/ IT).



- 1127 Klick-Fix Korb UNI-PLUS gross feinmaschig, schwarz .Fr. 42.50**  
*Klick-Fix Halter, Art. 115./116.. extra bestellen.*  
 Grossvolumiger feinmaschiger Korb. Die stark gerundete Form schafft zusätzlichen Platz. Mit bequemem Tragebügel.  
 Material: Solider feinmaschiger Drahtkorb mit umklappbarem plastifiziertem Tragebügel. Schwarz lackiert.  
 Masse: Innen oben (B/T/H) 32 x 26 x 25 cm, Belastbarkeit: 7 kg.  
 Innen unten (B/T) 25 x 16 cm, Inhalt: 18 Liter. (1100 g/ IT).



- 1165SW Klick-Fix UNI-Korb klein feinmaschig, schwarz.....Fr. 31.00**  
*Klick-Fix Halter, Art. 115./116.. extra bestellen.*  
 Der kleine feinmaschige Klick-Fix-Korb eignet sich gut wenn nur die Handtasche oder kleine Utensilien mitgeführt werden. Der feinmaschige Henkel-Korb ist an den belasteten Stellen mit Draht, Ø 5 mm, verstärkt.  
 Montage: mit dem Klick-Fix-Halter Art. 1160 am Lenker.  
 Masse: Innen oben (B/T/H) 28 x 19 x 20 cm, Henkel-Ø 5mm.  
 Innen unten (B/T/H) 23 x 16 x 20 cm, Inhalt: 9 Liter. (940 g/ IT).

#### Körbe mit KorbKlip Universal-Halterung

##### Einer für alle - KorbKlip

Körbe mit KorbKlip lassen sich auf den unterschiedlichsten Gepäckträgertypen nutzen. Gepäckträger mit Ø 10-16mm und 9-16cm Trägerbreite. Bei E-Bikes mit integriertem Akku verwendbar, Federklappen kompatibel und kompatibel mit V-förmigen Trägern.



- KF398K Klick-Fix Weidenkorb KorbKlip.....Fr. 98.00**  
**KorbKlip** Klassischer Längskorb aus Naturweide mit klappbarem Griff und versiegeltem Holzboden. Die passende Ergänzung für diesen Weidenkorb finden Sie direkt auf Seite 11 (Art. 1143/1129).  
 Material: Naturweide  
 Masse: (B/T/H) 37 x 47 x 27 cm / 20l, Belastbarkeit: 10 kg. (1300 g/ IT).

**KF373K Klick-Fix Aluminium KorbKlip, schwarz .....Fr. 123.50**

**KorbKlip** Besonders formschöner und hochwertig gefertigter Aluminiumkorb in mattschwarz. Der Boden ist aus lackiertem Bambusholz. Der praktische Traggriff ist mit weichem Schaumstoff ummantelt. Den passenden Lenkerkorb zum Aluminium finden Sie auf Seite 12.

Material: Aluminium und Bambus  
Masse: (B/T/H) 25 x 42 x 28 cm / 21l, Belastbarkeit: 10 kg. (1500 g/ IT).



**KF314K Klick-Fix City-Korb KorbKlip, schwarz .....Fr. 54.50**

**KF319K Klick-Fix City-Max KorbKlip, schwarz .....Fr. 80.00**

**KF322K Klick-Fix City-Korb KorbKlip, schwarz .....Fr. 65.00**

**KorbKlip** Engmaschiger Korb in 3 verschiedene Grössen und Formen lieferbar. Durch die KorbKlip-Halterung eignen sich diese Körbe für fast alle Gepäckträger. Für den Einkauf kann der Korb mit einem Handgriff montiert/demontiert werden. Er ist mit dem komfortablem Traggriff ausgestattet.

Material: Plastifizierter feinmaschiger Drahtkorb mit Traggriff.  
Masse: (B/T/H) 31 x 41 x 21 cm / 20l, Belastbarkeit: 10 kg. (1600 g/ IT). KF314K (B/T/H) 30 x 41 x 24.5 cm / 24l, Belastbarkeit: 10 kg. (2000 g/ IT). KF319K (B/T/H) 40 x 30 x 20 cm / 20l, Belastbarkeit: 10 kg. (1600 g/ IT). KF322K



KF314K



KF319K



KF322K



**KF315KB Klick-Fix Structura KorbKlip, braun .....Fr. 103.00**

**KF315KS Klick-Fix Structura KorbKlip, schwarz .....Fr. 129.50**

**KF315KC Klick-Fix Structura KorbKlip, schilf braun .....Fr. 129.50**

**KF315KG Klick-Fix Structura KorbKlip, schilf grau .....Fr. 129.50**

**KorbKlip** Natürlicher, edler Look und dabei robust und farbbeständig. Passend zu den geflochtenen Lenkerkörben (Structura auf Seite 11) die längs orientierte Variante für den Gepäckträger. Mit besonders großem Volumen und Traggriff. Den passenden Lenkerkorb zum Aluminium finden sie auf Seite <?>.

Material: Seitenwände farbig geflochtenes Polyester. Schwarz lackierter stabiler Drahtrahmen mit umklappbarem plastifiziertem Griff. Boden feinmaschiges Stahlgeflecht.

Masse: (B/T/H) 20 x 24 x 44 cm / 18l, Belastbarkeit: 10 kg. (1500 g/ IT).

KF315KB



KF315KS



KF315KC



KF315KG



**Racktime Körbe**

**KF0315RS Klick-Fix Structura für Racktime, schwarz .....Fr. 99.50**

**KF0315RB Klick-Fix Structura für Racktime, braun .....Fr. 122.50**

**Racktime** Passend zu den geflochtenen Lenkerkörben von Klick-Fix gibt es nun auch die Gepäckträgervariante mit Racktime-Adapter.

Material: Seitenwände farbig geflochtenes Polyester. Schwarz lackierter stabiler Drahtrahmen mit umklappbarem plastifiziertem Henkel. Boden feinmaschiges Stahlgeflecht.

Masse: (B/T/H) 44 x 24 x 20 cm, Belastbarkeit: 10 kg. (1500 g/ IT).



**KF0319R Klick-Fix CityMax für Racktime fein, schwarz .....Fr. 63.00**

**KF0321R Klick-Fix CityMax II für Racktime fein, schwarz .....Fr. 79.00**

**Racktime** Die CityMax-Serie hat seitlich und hinten ein hochgezogenes feinmaschiges Drahtgeflecht. Dies verhindert das Rausfallen von Taschen und Einkäufen. Der CityMax ist in den Varianten quer- oder längsmontierbar erhältlich.

Lieferung: Inkl. integrierter Racktime Adapter-Platte.  
Material: Plastifizierter feinmaschiger Drahtkorb mit Klappgriff.  
Masse: CityMax (B/T/H) 23 x 36 x 22.5 cm, 24 L. (1900 g).  
CityMax II (B/T/H) 42 x 33 x 24.5 cm, 24 L. (1700 g).

KF0319R



KF0321R





KF0323R



KF0209RS

**KF0323R Klick-Fix City Reflect für Racktime fein, schwarz..... Fr. 64.50**

**Racktime** Dieser geräumige Korb von Klick-Fix wird direkt mit der Racktime Adapterplatte geliefert. Dank dem integrierten Reflektor wird die Sichtbarkeit klar verbessert. Das gibt mehr Sicherheit in der dunklen Jahreszeit.

Material: Plastifizierter feinmaschiger Drahtkorb mit Klappgriff.

Masse: (B/T/H) 40 x 30 x 22 cm, 20 L. (1500 g).

Zubehör:

KF0209RS Klick-Fix Steckschloss für Racktime Adapter-Platte .....Fr. 21.00

**BASIL Lenkerhalter und Korbzubehör**
**BA70177 Klick-Fix/Basil Lenkerhalter, Montage am Lenker ..... Fr. 31.00**

Dieser Universal-Lenkerhalter ist voll Klick-Fix-kompatibel. An ihm können also BASIL und Klick-Fix-Lenkerkörbe montiert werden.

Beide Lenkerhalter passen an alle gängigen Lenker und können in 7 Neigungspositionen verstellt werden. Mit Einlagen kann der Halter auf Lenker von  $\varnothing$  22 - 31.8 mm angepasst werden. Kombinierbar mit E-Bike-Displays (z.B. Bosch). Belastbarkeit: 5 kg.

**BA70189 Klick-Fix/Basil Lenkervorbauhalter,  $\varnothing$  22.4-28.6 mm..... Fr. 29.00**

Dieser Universal-Lenkervorbauhalter ist voll Klick-Fix-kompatibel. An ihm können also BASIL und Klick-Fix-Lenkerkörbe montiert werden. Der Halter kann entweder am Schaft des Lenkervorbaus oder am Steuerrohr montiert werden.

Belastbarkeit: 5 kg.

**BA70182 BASIL BasEasy Lenkervorbauhalter,  $\varnothing$  22.0-25.4 mm ... Fr. 16.00**

Das System eignet sich für Fahrradkörbe und Lenkertaschen mit BasEasy (BE) oder BE/KF Adapterplatte. Du erkennst die Fahrradkörbe und Lenkertaschen an der Abkürzung BE oder BE/KF in der Artikelbezeichnung.

Belastbarkeit: 5 kg.

**BA70170 BASIL MIK-Gepäckträgerplatte, Montage auf Gepäcktr.Fr. 29.00**

**MIK**

Hat es auf dem Velo noch keine MIK Trägerplatte, dann kann auf dem Gepäckträger die MIK Carrierplatte einfach nachträglich montiert werden. Geeignet für Gepäckträger mit einer Breite von 100 bis 170 mm.

**BA70171 BASIL MIK-Trägerplatte für unten an den Korb ..... Fr. 26.00**

**MIK**

Als Ersatzteil oder beim Erwerb der Basil Multi-System-Körbe auf Seite 21.

**BA70194 BASIL MIK Taschenstrebe für MIK-Gepäckträgerplatte Fr. 25.00**

**MIK**

**Neu!**

Einen MIK-Korb und Seitentaschen kombinieren? Das ist mit der MIK Taschenstrebe für die MIK Trägerplatte möglich! Diese Trägerrohre werden an der MIK Trägerplatte befestigt. Auf diese Weise können auch Einzeltaschen an dem Velo befestigt werden.

**BA70158 BASIL Klick-Fix-Adapterplatte, schwarz..... Fr. 11.00**

BASIL hat ein eigenes Lenkerhaltersystem. Diese Klick-Fix-Adapterplatte kann an alle BASIL-Vorderradkörbe wie auch BASIL-Lenkertaschen geschraubt werden. So passen die BASIL-Produkte auf alle Klick-Fix-Halter.

Masse: Lochabstand für Montage an Körben/Lenkertaschen.

Breite 75 mm, Höhe 55 mm. (88 g/ NL).

**1157 Korbhalteplatten, verzinkt (Paar)..... Fr. 15.00**

Bei vielen Gepäckträgern fehlt der Federbügel und Körbe werden dann mit einem Spanngummi befestigt. Diese Lösung befriedigt oft nicht. Mit den verzinkten Korbhalteplatten können die Körbe rutschfest montiert werden. Die fixe Montage schützt vor Diebstahl. Ein nützliches Zubehör mit grosser Wirkung.

Masse: (L/B) 143 x 20 mm. (95 g/ TW).



**BA70166 BASIL Befestigungssatz (3-er Set) ..... Fr. 11.00**  
3-teiliges U-Bolzen-Set zur sicheren Befestigung schwerer Körbe und Kisten auf dem Gepäckträger (z.B. BASIL-Crate Kunststoffkisten, Rattankörbe). (65 g/ VR)

**1168 Korbeinlage Nylon, schwarz ..... Fr. 14.00**  
Diese Korbeinlage aus schwarzem Nylon passt genau in die Körbe Art. 1184 - 1187, Art. 1176, Art. 1194 - 1195 und in die BA11196, BA11195, BA11192. Darin können Einkäufe und andere Sachen vor neugierigen Blicken und wasserfest geschützt transportiert werden. (74 g/ TW).

**BA50456 BASIL Keep Dry Raincover L, grau (43x31cm) ..... Fr. 26.00**  
Regenschutzhaube mit kleinem Fach für alle BASIL-Icon/Bold Körbe. Fixierbar mit einem Keep in Place Gummiband am Korb.

### BASIL Transportkörbe.

**BA13048 BASIL DORSET M, Transportkorb, natur braun ..... Fr. 73.00**

**BA13049 BASIL DORSET L, Transportkorb, natur braun ..... Fr. 86.00**

**BA13050 BASIL DORSET M, Transportkorb, natur grau ..... Fr. 73.00**

**BA13051 BASIL DORSET L, Transportkorb, natur grau ..... Fr. 87.00**  
Der Korb ist aus strapazierfähigem Rattan gefertigt. Die mit kunstleder versehen Haltegriffe geben dem Korb einen edlen Look.

Montage: Auf dem Vorderradgепäckträger mit Kabelbinder, Befestigungssatz BA70166 oder Korbhalteplatte Art. 1157 (extra bestellen).

Masse: M: (L/B/H) 38 x 28 x 22 cm. (aussen).  
L: (L/B/H) 48 x 35 x 25 cm.

**BA13060 BASIL DENTON S, Transportkorb, natur braun ..... Fr. 80.00**

**BA13044 BASIL DENTON M, Transportkorb, natur braun ..... Fr. 86.00**

**BA13045 BASIL DENTON L, Transportkorb, natur braun ..... Fr. 96.00**

**BA13062 BASIL DENTON S, Transportkorb, natur grau ..... Fr. 76.00**

**BA13046 BASIL DENTON M, Transportkorb, natur grau ..... Fr. 86.00**

**BA13047 BASIL DENTON L, Transportkorb, natur grau ..... Fr. 101.00**  
Aus strapazierfähigem Rattan gefertigter Korb. Durch den Deckel können die Einkäufe sicher und stylisch transportiert werden.

Montage: Auf dem Vorderradgепäckträger mit Kabelbinder, Befestigungssatz BA70166 oder Korbhalteplatte Art. 1157 (extra bestellen).

Masse: S: (L/B/H) 35 x 24 x 20 cm (aussen).  
M: (L/B/H) 40 x 29 x 25 cm.  
L: (L/B/H) 49 x 35 x 30 cm.

**BA13079 BASIL GREEN-LIFE M, Rattankorb, natur braun ..... Fr. 63.00**

**BA13080 BASIL GREEN-LIFE L, Rattankorb, natur braun ..... Fr. 81.00**

Der Basil Green Life Rattan M ist ein handgefertigter Fahrradkorb. Der trendige Fahrradkorb ist nachhaltig hergestellt und wird vorne oder hinten auf deinem Gепäckträger befestigt. Aus strapazierfähigem Rattan gefertigt.

Material: Rattan ohne chemische Behandlung.

Montage: Auf dem Vorder- oder Hinterradgепäckträger mit Kabelbinder, Befestigungssatz BA70166 oder Korbhalteplatte Art. 1157 (extra bestellen).

Masse: M: (L/B/H) 39 x 29 x 22 cm, Inhalt 18 l.  
L: (L/B/H) 46 x 35 x 28 cm, Inhalt 30 l.

Zubehör:  
BA70201 Befestigungssatz für MIK-Gepäckträgerplatte (BA70170) ..... Fr. 7.50

**MIK**

**BA13075 BASIL PORTLAND Basket Classic, ohne Deckel ..... Fr. 73.00**

**BA50408 BASIL PORTLAND Front Carrier, silber ..... Fr. 112.00**

**BA50410 BASIL PORTLAND Front-Carrier, schwarz ..... Fr. 114.00**  
Der Rattan-Transportkorb aus der Portland-Serie ist ohne Deckel. Er passt perfekt auf den PORTLAND Front Carrier. Die Griffe sind aus Washable Paper (wie Jeans-Labels).

Die Portland-Vorderradgепäckträger, aus Alu gefertigt, werden oben an der Gabelkopfschraube und unten auf den Radachsen fixiert. Detailinfos Seite > S 12.

Montage: Auf dem PORTLAND Front Carrier oder einem anderen Vorderradgепäckträger mittels Kabelbinder oder Korbhalteplatte Art. 1157 (extra bestellen).

Masse: Korb (B/T/H) 47 x 34 x 21 cm.



1168



**BA13076 BASIL NOIR L, natur melee Black ..... Fr. 86.00**

Naturholz-Rattankorb neu auch im schlichtem design. Zur gleichen Serie «Noir» finden Sie noch modische Taschen auf S.21 im Katalog

Montage: Auf dem Vorderradgepäckträger mit Kabelbinder oder Korbhalteplatte Art. 1157 (extra bestellen).

Masse: (L/B/H) 45 x 34 x 31 cm. (WA).

v

**BA15050 BASIL DARCY L, Rattan natur ..... Fr. 73.00****BA13077 BASIL DARCY L, Rattan melee Black ..... Fr. 73.00**

Darcy im neuen Mantel. Der Rattan-Korb wird einfach mittels Lederriemen am Lenker montiert und benötigt somit keine spezielle Halter oder Zubehör.

Montage: Montage am Lenker mit Lederriemen.

Masse: (B/T/H) 39 x 34 x 32 cm.

**BA13054 BASIL DALTON, Transportkorb, natur braun ..... Fr. 67.00**

Der Rattan-Korb wird einfach mittels Lederriemen am Lenker montiert und benötigt somit keine spezielle Halter oder Zubehör.

Montage: Montage am Lenker mit Lederriemen.

Masse: (B/T/H) 46 x 38 x 25 cm.

### BASIL Vorderradkörbe

**BA15021 BASIL DETROIT, Weidenkorb mittelgross oval..... Fr. 60.00**

Die «normale» Grösse und daher der meistverkaufte aller Weidenkörbe. In ihm haben die täglichen Einkäufe gut Platz. Er ist schnell an- und abgehängt und kann daher in den Laden mitgenommen werden. Ein unentbehrliches Zubehör, wenn der Gepäckträger durch einen Kindersitz belegt ist. Naturfarbig lackiert.

Masse: (B/T/H) 34 x 27 x 22 cm. (695 g/ PL).

**BA15003 BASIL DAVOS, Weidenkorb gross rechteckig ..... Fr. 60.00**

Von den Dimensionen her ähnlicher Korb wie Art. BA15021. Die rechteckige Form hat den Vorteil, dass bei Einkäufen die Flaschen hineingelegt werden können. Naturfarbig lackiert.

Masse: (B/H/T) innen 44 x 29/20 x 23 cm. (1060 g/ PL).

**BA15046 BASIL SWING, Weidenkorb ..... Fr. 86.00**

Swingen Sie durch die Stadt oder machen Sie eine Velofahrt auf dem Land mit dem schönen Weidenkorb von BASIL. Der Korb hat Haken, um ihn an den Lenker oder seitlich an den Gepäckträger zu hängen.

Masse: (B/L/H) 16 x 38 x 24 cm. (900 g/ PL).

**BA13078 BASIL BREMEN WICKER, Weidenkorb natur, o. Halter. Fr. 99.00**

**Lieferung ohne BasEasy-Halter oder Klick-Fix, Art. BA70160 bzw. 115../116../BA70177 extra bestellen.**

Dieser schön handgeflochtene Weidenkorb entspricht in der Grösse dem bewährten und beliebten Modell Art. BA15021. Anstelle der Haken hat er einen Halter für die Montage am Lenkervorbau.

Masse: (B/T/H) 39 x 27 x 29 cm, Inhalt: 24 Liter. (1060 g/ PL)

**BA19037 BASIL BREMEN Rattan Look KF, braun ..... Fr. 72.00****BA19038 BASIL BREMEN Rattan Look KF, dunkelbraun..... Fr. 72.00**

**Lieferung ohne BasEasy-Halter oder Klick-Fix, Art. BA70160 bzw. 115../116../BA70177 extra bestellen.**

Von echtem Rattan nicht zu unterscheiden. Der Fahrradkorb ist aus wetterbeständigem Kunststoff. Das gewährleistet zusätzlich eine lange Lebensdauer. Also bestens geeignet für jahrelangen, sorglosen Einsatz.

Material: Kunststoff-Rattan

Masse: (B/T/H) 27 x 35 x 29 cm, Inhalt: 24 Liter. (1000 g)





**BA11244 BASIL BREMEN Alu BE/KF, schwarz.....Fr. 79.00**

**BA11256 BASIL BREMEN Alu BE/KF Nordlicht, schwarz.....Fr. 98.00**

*Lieferung ohne BasEasy-Halter oder Klick-Fix, Art. BA70160 bzw. 115../116../BA70177 extra bestellen.*

Für den täglichen Einkauf oder Wochenendkäufe kann dieser im Design ansprechende Korb bequem abgenommen werden. Der Soft-Henkel garantiert einen angenehmen Tragkomfort. Für mehr Sicherheit im Verkehr ist der Korb mit intergriertem LED-Strip/Nordlicht die richtige Wahl (2x CR2025 Knofzellen Batterien separat bestellen Art. 5406 auf Seite 66).

Material: Aluminium

Masse: (B/T/H) 30 x 38 x 28 cm. (1000 g)

**BA10227 BASIL BREMEN KF feinmaschig, schwarz .....Fr. 39.00**

*Lieferung ohne BasEasy-Halter oder Klick-Fix, Art. BA70160 bzw. 115../116../BA70177 extra bestellen.*

Beliebter feinmaschiger BASIL-Lenkerkorb. Die Adapterplatte gehört zum Lieferumfang.

Material: Solider, fast rechteckiger feinmaschiger Drahtkorb mit umklappbarem Henkel. Schwarz bzw. silber lackiert.

Masse: Innen oben (B/T/H) 34 x 24 x 25 cm.

Innen unten (B/T) 26 x 18 cm, Inhalt: 14 Liter. (920 g).

**BA11240 BASIL BOLD KF, Vorderrad-Korb schwarz .....Fr. 59.00**

*Lieferung o. Klick-Fix-Halter. Art. 115../116../BA70177 extra bestellen.*

Der Basil Bold Front KF ist ein schwarzer Lenkerkorb. Geeignet für Damen- und Herrenvelos. Der höhenverstellbare Korb hat reflektierende Elemente und lässt sich einfach abnehmen.

Material: Engmaschiger Stahldraht mit Henkel und Aussparung für die Federklappe.

Masse: Innen oben (B/T/H) 28 x 34 x 27 cm.

**BA11218 BASIL ROBIN, Vorderrad-Korb schwarz matt .....Fr. 67.00**

**BA11219 BASIL ROBIN, Vorderrad-Korb chrome .....Fr. 67.00**

BASIL ROBIN ist ein geräumiger Vorderradkorb, der mit den Streben auf die Vorderradachse und mit der Lasche auf den Bremsbolzen der Gabel montiert wird.

Material: Stahldraht. Montage mit Strebe auf die VR-Achse (ø 12-13 mm).

Masse: (LxBxH) 46 x 25 x 31 cm, Belastung max. 10 kg.

Geeignet: Für 26" + 28" Fahrräder.

**BA50412 BASIL PORTLAND, Vorderrad-Korb, schwarz matt .....Fr. 115.00**

**BA50413 BASIL PORTLAND; Vorderrad-Korb, chrome .....Fr. 115.00**

BASIL Portland ist ein stabiler und geräumiger Vorderradkorb, der mit den Streben auf die Vorderradachse und mit der Lasche auf den Bremsbolzen der Gabel montiert wird. Der Korb verfügt unter anderem über einen abnehm- und verstellbaren Gurt, der einfach am Rand befestigt werden kann.

Material: Aluminium. Montage mit Strebe auf die VR-Achse (ø 12-13 mm).

Masse: (LxBxH) 43 x 36 x 22 cm, 25 l Volume, Belastung max. 10 kg.

Geeignet: Für 26" + 28" Fahrräder.

### Hinterradkörbe

**1184SW Metallkorb BASIL-CAIRO normal, schwarz .....Fr. 26.00**

Dieser bewährte verstärkte Drahtkorb ist plastifiziert, daher witterungsbeständig. Er wird auf dem Velo gelassen und ist praktisch für den Transport der Handtasche, Plastiksäcke oder Einkäufe. Für die fixe Montage empfehlen wir die Korbbalteplatte (Art. 1157) oder Kabelbinder (Art. 4785/4790).

Material: Solider verstärkter Drahtkorb 3/5 mm mit umklappbarem Henkel, plastifiziert. Bodenmaschenweite 2.5 x 2.5 cm.

Masse: Innen oben (B/T/H) 39 x 28 x 17/14 cm. vorne abgeschrägt.

Innen unten (B/T/H) 32 x 23 cm, 17/14 cm. (830 g/ PO).

**1184STA Metallkorb STABILO normal, extra stark, schwarz .....Fr. 19.00**

Der klassische Velokorb für hinten aufs Velo in extrem starker Ausführung. Dicke Drähte geben die Stabilität auch für schwere Taschen. Dank den abgestuften langen Einhängenhaken kann er auch passend auf Pletscher-Gepäckträger montiert werden.

Material: Solider verstärkter Drahtkorb 3/5 mm mit umklappbarem Henkel, plastifiziert. Bodenmaschenweite 2.5 x 2.5 cm.

Masse: Innen oben (B/T/H) 39 x 29 x 17/13.5 cm. vorne abgeschrägt.

Innen unten (B/T/H) 32 x 22 cm, 17/13.5 cm. (1100 g/ PO).





- 1186 Metallkorb IBIZA-XL gross fein, schwarz ..... Fr. 26.50**  
 Baugleich zum Modell Art. 1185 jedoch (s. oben) 10 cm breiter.  
 Masse: Innen oben (B/T/H) 47 x 28 x 19/15 cm, vorne abgeschrägt.  
 Innen unten (B/T) 42 x 23 x 19/15 cm. (1205 g/ TW).



- 1185 Metallkorb IBIZA normal fein, schwarz ..... Fr. 22.00**  
 Beim feinmaschigen IBIZA fällt nichts durch. Die langen zurückversetzten Widerhaken ermöglichen eine gute Montage auf Pletscher-Gepäckträger mit Federklappe. Angenehmer Kunststofftraggriff.  
 Material: Rahmen stabile Stahldrähte, Boden/Rahmen Stahlgeflecht.  
 Masse: Innen oben (B/T/H) 40 x 30 x 17 cm, abgeschrägt.  
 Innen unten (B/T) 30 x 24 cm, vorne 15 cm. (890 g/ TW).



- BA20009 BASIL CAPRI-RATTAN LOOK FLEX, braun ..... Fr. 60.00**  
**BA20010 BASIL CAPRI-RATTAN LOOK FLEX, grau ..... Fr. 60.00**



- Hinterradkorb aus Kunst-Rattan. Der Korb ist wetterfest, abnehmbar und hat einen stabilen Tragegriff mit Softgummi. Die Haken unter dem Korb können in der Länge verstellt werden. Der Korb hat eine Aussparung für die Federklappe oder umgekehrt montiert für tiefgestellte Sättel. Befestigung mit verstellbaren Haken unter dem Korb in Kombination mit Gepäckträger-Federklappe.  
 Masse: Innen (B/T/H) oben 38 x 29 x 18 cm.  
 Innen (B/T/H) unten 28 x 19 cm. (1190 g/ VR).



- 1181SW Metallkorb BASIL-CAPRI-FLEX normal fein, schwarz... Fr. 28.00**  
 Engmaschiger Hinterradkorb bei dem die Haken unter dem Korb in der Länge verstellt werden können. So passt dieser Korb auf jeden Gepäckträger mit Federklappe. Eine langersehnte Verbesserung.  
 Masse: Unten 32 x 24 cm, oben 38 x 30 cm, Höhe 17 cm. (790 g/ VR).



- 1188SW Metallkorb BASIL-CORSICA gross, schwarz ..... Fr. 31.00**  
 Für Schul- und Büromappen sind die normalen rechteckigen Metallkörbe zu schmal. Dieser grosse Korb ist baugleich zum Modell 1184, jedoch 10 cm breiter.  
 Material: Solider verstärkter Metallkorb, Draht-Ø 3/5 mm.  
 Baugleich zu Art. 1184.  
 Masse: Innen oben (B/T/H) 49 x 28 x 19 cm.  
 Innen unten (B/T) 43 x 23 cm, vorne 15 cm.  
 Bodenmaschenweite 2.5 x 2.7 cm. (915 g/ PO).



- 1199 Metallkorb Retro, chrom ..... Fr. 26.50**  
 Retro ist der neue Trend. Dieser Korb aus Stahl passt perfekt zur Retrowelle. Er hat einen Tragebügel und wird mittels der verstellbaren Haken und der Gepäckträger-Federklappe auf dem Hinter- oder Vorderradgepäckträger fixiert.  
 Masse: Unten innen hinten: (B/L/H) 23 x 32 x 18 cm.  
 Oben innen vorne: (B/L/H) 28 x 38 x 15 cm. (1130 g/ TW).



- 1196 Metallkorb BASIL SCUOLA-CENTO fein, schwarz ..... Fr. 35.00**  
 Fixe breite Körbe sind oft unhandlich beim Parken in Veloständer oder beim rechts vorfahren. Der SCUOLA Korb ist die Lösung, denn der Korb wird längs montiert. Er ist so bemessen, dass Schul- oder Aktentaschen bequem hineingestellt werden können. Der Korb ist für schwere Taschen konstruiert. Dazu empfehlenswert ist ein stabiler Gepäckträger und eine gute Hinterbau- oder Zweibeinstütze.  
 Material: Feinmaschiger Korb, vorne abgeschrägt, schwarz beschichtet. Rahmen und Ränder verstärkt. Am Boden quer eingeschweisste Lochplatten ermöglichen mit den beiden Lochblechen eine verrutschsichere Montage.  
 Masse: Innen oben (L/B/H) 44 x 30 x 20/10 cm.  
 Innen unten (L/B/H) 38 x 23 cm, 20/10 cm. (1380 g/ VR).  
 Montage: Mit den 2 mitgelieferten Korbhalteplatten (Art. 1157)  
**Ersatzteil:**  
 1196.10 Zusätzliches Montageset für SCUOLA-Korb ..... Fr. 15.50

**BA11188 Alukorb BASIL CENTO ALUMINIUM, alu-silber** ..... Fr. 94.00

**BA11189 Alukorb BASIL CENTO ALUMINIUM, schwarz** ..... Fr. 85.00

**Bestseller** Der Alu-Hinterradkorb ist aus wetterfestem Aluminium. Das breitmaschige Design verkörpert den aktuellen Trend.

Montage: Die Körbe werden in Längsrichtung auf dem Gepäckträger fix montiert (Befestigungsmaterial inbegriffen).

Masse: Innen oben (B/T/H) 30 x 43 x 20 cm.  
Innen unten (B/T/H) 23 x 38 x 20 cm. (1300 g/ VR).

**1173 Metallkorb SCUOLA-Midi fein, schwarz** ..... Fr. 29.50

Vorteilhaft um Akten-/Einkaufstaschen längs hineinzustellen. Die Höhe verhindert ein Umkippen voller Taschen. Der stabile Boden und die Gegenplatten ermöglichen eine fixe Montage, selbstverständlich auf einem stabilen Gepäckträger. Eine gute Hinterbau- oder Zweibeinstütze verhindert ein Umfallen des Velos. Mit einem langen schmalen Korb kann das Velo besser in die Veloständer eingeparkt werden.

Material: Feinmaschiger Stahlmaschenkorb, nach vorne abgeschrägt, schwarz beschichtet. Rahmen und Ränder verstärkt. Am Boden quer eingeschweisste Lochplatten ermöglichen mit den beiden Lochblechen eine verrutschsichere Montage.

Masse: Innen oben (L/B/H) 40 x 32 x 24/20 cm, vorne abgeschrägt.  
Innen unten (L/B/H) 33 x 24 x 24/20 cm, (1285 g/ TW).

Montage: Mit den 2 mitgelieferten Korbhalteplatten.

**1172 Metallkorb SCUOLA-XL fein, schwarz** ..... Fr. 34.00

Der SCUOLA-XL ist etwas länger, in der Breite fast baugleich.

Masse: Innen oben (L/B/H) 49 x 30 x 20/15 cm, vorne abgeschrägt.  
Innen unten (L/B/H) 40 x 21 x 20/15 cm, (1285 g/ TW).

Montage: Mit den 2 mitgelieferten Korbhalteplatten.

**BA11204 BASIL CLASS Hinterradkorb feinmaschig, schwarz** ..... Fr. 40.00

**Bestseller**

Der CLASS ist etwas kürzer als der SCUOLA-XL. In der Breite ist er fast baugleich. Vorteilhaft um Einkaufstaschen längs hineinzustellen. Die Höhe verhindert ein Umkippen voller Taschen. Mit den langen schmalen Körben kann das Velo besser in die Veloständer geparkt werden. Mit dem Sicherungsgurt und der gut bedienbaren Schnalle können Einkäufe vor dem Herausfallen oder Taschen vor Dieben geschützt werden.

Material: Feinmaschiger Stahlmaschenkorb, nach vorne abgeschrägt, schwarz beschichtet. Rahmen und Ränder verstärkt. Am Boden quer eingeschweisste Lochplatten ermöglichen mit den beiden Lochblechen eine verrutschsichere Montage.

Masse: Innen oben (L/B/H) 40 x 32 x 24/20 cm, vorne abgeschrägt.  
Innen unten (L/B/H) 33 x 24 x 24/20 cm, (1532 g/ TW).

Montage: Mit den 2 mitgelieferten Korbhalteplatten.

**Ersatzteil:**

BA70159 Sicherungsgurt zu Art. BA11204 ..... Fr. 11.00

**BA11178 Metallkorb BASIL CENTO FLOWER S fein, schwarz** ..... Fr. 39.00

**BA11175 Metallkorb BASIL CENTO FLOWER L fein, schwarz** ..... Fr. 45.00

**BA11176 Metallkorb BASIL CENTO FLOWER L fein, pink** ..... Fr. 43.00

**BA11187 Metallkorb BASIL CENTO FLOWER L fein, weiss** ..... Fr. 56.00

**BA11177 Metallkorb BASIL CENTO S ohne Blumen, schwarz** ..... Fr. 30.00

**BA11184 Metallkorb BASIL CENTO S ohne Blumen, weiss** ..... Fr. 35.00

Die frische Frühlingluft macht Lust auf Farben und Blumen. Beides vereint in den engmaschigen Körben von Basil. Durch die schmale Korbform lässt sich das Velo in jedem Ständer abstellen. Ist auch in der schlichten Variante ohne Blumenmuster erhältlich (BA11177/84)

Montage: Die Körbe werden in Längsrichtung auf dem Gepäckträger fix montiert. (Inkl. Befestigungsmaterial).

Grösse: S Masse: Unten innen vorne: (B/L/H) 20 x 29 x 8 cm  
Oben innen hinten: (B/L/H) 25 x 35 x 16 cm (1100 g/ VR).

Grösse: L Masse: Unten innen vorne: (B/L/H) 23 x 38 x 10 cm.  
Oben innen hinten: (B/L/H) 30 x 45 x 19 cm. (1130 g/ VR).

**BA20007 BASIL CENTO-RATTAN LOOK, braun** ..... Fr. 71.00

**BA20018 BASIL CENTO-RATTAN LOOK, natur** ..... Fr. 76.00

Endlich gibt es die beliebte Cento-Form auch aus Kunst-Rattan. Der stabile Hinterradkorb ist wetterfest und wird fix auf dem Gepäckträger montiert (inkl. Befestigungsmaterial).

Masse: Aussen (L/B/H) 40 x 31 x 18 cm. (VR).



BASIL  
-körbe

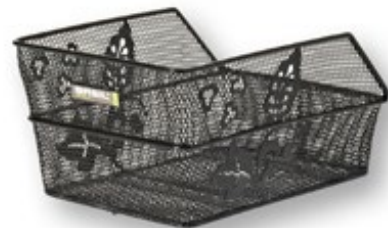

BA20007



BA20018

**1179 AROUND Gepäckträger-Korb mit Klemmfix, schwarz ..Fr. 46.50**

Dieser Längskorb kann mit dem around-Fix-System rasch auf jedem Hinterradgepäckträger fix montiert werden. Besonders geeignet für E-Bikes, die unter dem Gepäckträger eine Batterie haben. Der Korb ist gegen den Sattel hin abgeschrägt. Dank der Aussparung wird man auf dem Sattel nicht behindert. Eine kostengünstige Alternative zu anderen E-Bike-Körben.

Masse: Innen oben (BxT) 50 x 28 cm

Innen unten (BxT) 40 x 20 cm / Höhe hinten 22 cm, vorne 14 cm.

Material: Stahlgeflecht schwarz beschichtet. Klemmsystem rostfrei. (1335 g/ TW).

**1197FO Metallkorb FORTE gross extrastark, schwarz.....Fr. 64.50**

Dieser Transportkorb ist der Elefant unter den Metallkörben, gross, schwer und belastbar. Die massiven Drähte geben ihm Stabilität, so dass voluminöse und schwere Güter problemlos befördert werden können. Mit den 2 integrierten Traggriffen kann der Korb bequem getragen und mit den 4 Füßen kann er einfach flach abgestellt werden.

Masse: Innen oben (B/T/H) 49 x 36.5 x 24.5 cm, unten (B/T) 40 x 30 cm, Draht-Ø 5 mm, Maschenweite 40 - 50 mm. (2650 g/ VR).

Montage: Mit den 2 Haken vorne am Korb unter die Gepäckträgerquerstrebe, Weiter mit Korbhalteplatten Art. 1157 oder Kabelbinder (extra bestellen).

**1192 Metallkorb BASIL-ZEMBLA Maxi, mit Korbhalteplatten Fr. 47.00**

Für VelofahrerInnen, denen unsere Weiden- und Metallkörbe immer noch zu klein sind, ist der Maxikorb bestimmt die richtige Lösung. In diesem Korb können mehrere Einkaufstaschen, grosse Mappen, Planrollen, Ordner usw. praktisch befördert werden. Zu diesem Korb empfehlen wir einen stabilen Gepäckträger (z.B. Pletscher) und eine gute Velostütze (Seitenstütze hinten oder Zweibeinstütze).

Material: Solider Drahtkorb 3/5 mm, plastifiziert, Bodenmaschenweite 3.3 x 3.8 cm.

Masse: Innen oben (B/T/H) 51 x 35 x 22 cm, unten (B/T) 46 x 31 cm. (1310 g/ PO).

Montage: Mit den 2 mitgelieferten Korbhalteplatten (Art. 1157) oder mit 4 Stk. Kabelbinder (Art. 4785/4790).

**Ersatzteil Metallkorb BASIL-ZEMBLA Maxi:**

1157 Korbhalteplatte (Set).....Fr. 15.00

**1177 Velo-Faltkorb grobmaschig, schwarz .....Fr. 34.50****1178 Velo-Faltkorb feinmaschig, schwarz .....Fr. 36.50**

Der faltbare Drahtkorb ist die «eiserne» Platzreserve am Velo. Er wird zusammengeklappt am Velo mitgeführt. Bei Bedarf ist er in sekundenschnelle geöffnet. Dadurch gewinnt man einfach zusätzlichen Platz für Einkäufe.

Material: Die Faltkörbe sind aus Stahldraht hergestellt. Die solide und dennoch einfache Konstruktion ist schwarz lackiert. Zusätzlich eingeschweisstes Streckgitter und feine 2.5 mm Drähte zur Stabilisierung bei Art. 1178.

Montage: Seitlich fix am Gepäckträger montiert. Zusätzlich ein Befestigungsset mit Kabelbindern (8 x 145 mm) und Montageanleitung bei Art. 1178.

Masse: Art. 1177 (L/B/H) 32 x 18 x 21.5 cm. (1265 g/ TW).

Art. 1178 (L/B/H) 33.5 x 18 x 22 cm. (1300 g/ TW).

**Ersatzteil:**

1180.20 Befestigungs-Set für die Faltkörbe Art. 1177 und 1178 .....Fr. 6.00

**1169 SHOPPING-Korb feinmaschig, kurze Haken, schwarz..Fr. 29.50****1169BA SHOPPING-Korb feinmaschig, lange Haken, schwarz..Fr. 32.00**

Dieser grossvolumige handliche Henkel-Korb wird seitlich am Gepäckträger angehängt. In ihm haben auch Literflaschen gut Platz. Mit zwei Körben werden sogar Grosseinkäufe bewältigt.

Material: Feinmaschiges Streckgitter. Zur Verstärkung ist der Korb oben und am Boden rundum sowie in der Senkrechten mit Stahldrähten von Ø 5 mm eingefasst bzw. verstärkt. Korbhenkel Ø 6 mm.

Masse: Innen oben (B/T/H) 32 x 23,5 x 31,5 cm

Innen unten (B/T) 26 x 17 cm. Volumen 18 l. (1070 g/ TW).

Montage: Mit den beiden doppelt geführten Stahlhaken, Ø 5 mm, Breite 25 mm, kann der Korb seitlich am Gepäckträger eingehängt werden. Die Haken sind 10 cm hoch und liegen 14 cm auseinander. Damit ist Gewähr geboten, dass der Korb auch beim Ueberfahren von Randsteinen und Schlaglöchern nicht aushängen kann.

**BA11160 BASIL Bottle-Basket mit Haken, schwarz .....Fr. 40.00**

Die schön gestalteten grobmaschigen Flaschenkörbe sind baugleich zum Art. 1169BA und praktische Helfer für den Einkauf. Sie überzeugen durch frische Farben und präsentieren sich mit einem Retro-Milchflaschen-Motiv.

## BASIL-Körbe mit Multi-System

## Multi-System von BASIL

Endlich hat man eine Auswahl an Körben für alle gängigen Adapterplatten. Bei der Multi-System-Serie wird der Korb ohne Adapterplatte geliefert. Die Bodenplatte ist bereits für die gängigen Systeme vorbereitet, egal ob MIK, Racktime, iRack oder Carrymore. Die benötigte Adapterplatte kann im Handumdrehen am Korb montiert werden. Wir liefern die universelle MIK-Adapterplatte, Art.Nr. **BA70171**. MIK-Adapterplatten für Racktime- und Carrymore-Gepäckträger sind beim jeweiligen Importeur zu bestellen.

**BA11267 BASIL LESTO, Multi System schwarz ..... Fr. 39.00****MS**

**Lieferung ohne Adapterplatte. MIK-Adapter** BA70171 separat bestellen.  
Der Basil Lesto ist ein Fahrradkorb aus feinmaschigem Stahlgeflecht. Der Korb hat eine Aussparung für den Fahrradsattel und ist auf den Seiten mit Reflexstreifen versehen.

Masse: Aussen (L/B/H) 32 x 41 x 27 cm. (VR).

**BA11227 BASIL CENTO LOOK, Multi System schwarz Fr. 45.00****MS**

**Lieferung ohne Adapterplatte. MIK-Adapter** BA70171 separat bestellen  
Der Klassiker in der Cento-Serie. Dank des verstärkten Rahmens ein grundsolider und langlebiger Korb.

Masse: Unten innen vorne: (B/L/H) 32 x 37 x 11 cm.  
Oben innen hinten: (B/L/H) 24 x 45 x 20 cm. (1600 g / VR).

**BA11228 BASIL CENTO ALU, Multi System schwarz matt..... Fr. 91.00****BA11243 BASIL CENTO ALU, Multi System Nordlicht schwarz.... Fr. 101.00****MS**

**Lieferung ohne Adapterplatte. MIK-Adapter** BA70171 separat bestellen.  
Der Alu-Hinterradkorb ist aus wetterfestem Aluminium. Das breitmaschige Design verkörpert den aktuellen Trend. Für mehr Sicherheit im Verkehr ist der Korb mit intergriertem LED-Strip/Nordlicht die richtige Wahl (2x CR2025 Knopfzellen Batterien separat bestellen Art. 5406 auf Seite 66).

Masse: Innen oben (B/T/H) 34 x 46 x 26 cm.  
Innen unten (B/T/H) 23 x 38 x 20 cm. (1300 g/ VR).



BA11228

BA11243

**BA11229 BASIL ICON M, Multi System schwarz..... Fr. 47.00****MS**

**Lieferung ohne Adapterplatte. MIK-Adapter** BA70171 separat bestellen.  
Der Basil Icon ist ein praktischer, feinmaschiger Design-HR-Korb. Im grossräumigen Korb können Einkäufe gut mitgeführt werden. Selbstverständlich hat der Korb einen komfortablen Soft-Handgriff.

Masse: aussen (LxBxT) 40 x 33 x 25 cm. Inhalt:26 l.

**BA11233 BASIL BASE M, Multi System schwarz ..... Fr. 35.00****MS**

**Lieferung ohne Adapterplatte. MIK-Adapter** BA70171 separat bestellen.  
Elegant und geräumig. Dieser engmaschiger Korb mit Standfüsse und Aussparung für die Federklappe überzeugt durch das optimale Preis-Leistungs-Verhältnis.

Masse: Unten innen vorne: (B/L/H) 24 x 32 x 19 cm. Inhalt 14l  
Oben innen hinten: (B/L/H) 30 x 39 x 19 cm. (1070 g / VR).

**BA20016 BASIL CENTO-RATTAN LOOK, Multi System braun ..... Fr. 89.00****MS**

**Lieferung ohne Adapterplatte. MIK-Adapter** BA70171 separat bestellen.  
Die beliebte Cento-Form aus Kunst-Rattan. Der stabile Hinterradkorb ist wetterfest. Er hat einen verstärkten Rahmen und ein Fassungsvermögen von 22 Liter.

Masse: Aussen (L/B/H) 40 x 31 x 18 cm. (VR).



## BASIL-Körbe mit MIK-System

Das MIK-System passt fast auf alle Gepäckträger. Wenn das Velo aber (noch) keinen Gepäckträger mit integriertem MIK-System hat, dann kann die MIK-Trägerplatte verwendet werden. Mit der MIK-Adapterplatte können verschiedene Körbe und Taschen sekundenschnell befestigt werden. Auch das Abnehmen funktioniert ebenso leicht. Das MIK-System hat sich zu einem Standard entwickelt rüsten doch zahlreiche Hersteller die Velos mit MIK-Gepäckträger aus.

**BA11268 BASIL LESTO, MIK schwarz..... Fr. 53.00**

MIK

Der Basil Lesto ist ein Fahrradkorb aus feinmaschigem Stahlgeflecht. Der Korb hat eine Aussparung für den Fahrradsattel und hat auf beiden Seiten Reflexstreifen. So verbessert sich die Sichtbarkeit im Verkehr.

MIK-Platte: Inbegriffen und vormontiert (BA70171).

Masse: Aussen (L/B/H) 32 x 41 x 27 cm. (VR).

**BA11234 BASIL CENTO ALU, MIK schwarz matt..... Fr. 105.00**

MIK

Der Alu-Hinterradkorb ist aus wetterfestem Aluminium. Das breitmaschige Design verkörpert den aktuellen Trend.

MIK-Platte: Inbegriffen und vormontiert (BA70171).

Masse: Innen oben (B/T/H) 30 x 43 x 20 cm.

Innen unten (B/T/H) 23 x 38 x 20 cm. (1300 g / VR).

**BA11235 BASIL CENTO-RATTAN LOOK, MIK natur braun..... Fr. 85.00**

MIK

Die beliebte Cento-Form aus Kunst-Rattan. Der stabile Hinterradkorb ist wetterfest und wird direkt mit der MIK-Adapterplatte geliefert Er hat einen verstärkten Rahmen und ein Fassungsvermögen von 22 Litern.

MIK-Platte: Inbegriffen und vormontiert (BA70171).

Masse: Aussen (L/B/H) 40 x 31 x 18 cm. (VR).

**BA11236 BASIL CENTO LOOK, MIK schwarz..... Fr. 70.00**

MIK

Der Klassiker in der Cento-Serie. Dank des verstärkten Rahmens ist er belastbar und langlebig.

MIK-Platte: Inbegriffen und vormontiert (BA70171).

Masse: Unten innen vorne: (B/L/H) 32 x 37 x 11 cm.

Oben innen hinten: (B/L/H) 24 x 45 x 20 cm. (1600 g / VR).

**BA11278 BASIL CENTO Tech Fiber MIK HR-Korb, schwarz ..... Fr. 175.00****BA11279 BASIL CENTO Tech Fiber MIK HR-Korb, ice-blue silver Fr. 175.00****BA11300 BASIL CENTO Tech Fiber MIK HR-Korb, moos grün ..... Fr. 175.00****BA11301 BASIL CENTO Tech Fiber MIK HR-Korb, sand braun .... Fr. 175.00**

MIK

Der Basil Cento Tech Fiber MIK besteht aus einer einzigartigen Kombination von Aluminium und Textonile. Textonile ist ein wetterfestes Gewebe, das bei Außenmöbeln verwendet wird. Am Korbboden befindet sich eine Abdeckmatte und ein Gurt zur Sicherung der Waren. Die beiden umklappbaren Griffe ermöglichen ein bequemes Tragen. Hinten am Korb ist ein rotes LED Rücklicht integriert.

MIK-Platte: Inbegriffen und vormontiert (BA70171).

Material: Alurahmen, bespannt mit wetter- und formbeständigem Textonil

Masse: (L/B/H) 46 x 34x 25 cm. Volumen 21 l.

**BA11340 BASIL RATTAN LOOK MIK HR-Korb, nature brown..... Fr. 109.50**

MIK

Die beliebte Korb aus Kunst-Rattan. Der stabile Hinterradkorb ist wetterfest und wird direkt mit der MIK-Adapterplatte geliefert Er hat einen verstärkten Rahmen

Masse: Aussen (L/B/H) 46 x 34 x 26 cm.

Fassungsvermögen: 22 Litern. (2214g/ VR).

**BA11282 BASIL Nordland MIK HR-Korb, schwarz..... Fr. 80.00**

MIK

Der abnehmbare MIK-Korb besteht aus einem stabilen Metallrahmen in Kombination mit einem Bambusboden. Der korkummantelte Griff verleiht ein angenehmes Traggefühl.

MIK-Platte: Inbegriffen und vormontiert (BA70171).

Material: beschichteter Metallrahmen, mit Bambusholzbooden

Masse: (L/B/H) 40 x 32x 30 cm. Volumen 23 l.



**BA11237 BASIL BASE M, MIK schwarz.....Fr. 44.00****MIK**

Elegant und geräumig. Dieser engmaschiger Korb mit den Standfüssen und der Ausparung für die Federklappe überzeugt durch sein optimales Preis-Leistungs-Verhältnis.

MIK-Platte: Inbegriffen und vormontiert (BA70171).

Masse: Unten innen vorne: (B/L/H) 24 x 32 x 19 cm.

Oben innen hinten: (B/L/H) 30 x 39 x 19 cm. (1070 g / VR).

Inhalt: 14 Liter.

**BA11255 BASIL ICON M, MIK schwarz.....Fr. 59.00****MIK**

Der Basil Icon ist ein praktischer, feinmaschiger Design-HR-Korb. Im grossräumigen Korb können Einkäufe gut mitgeführt werden. Selbstverständlich hat der Korb einen komfortablen Soft-Handgriff.

MIK-Platte: Inbegriffen und vormontiert (BA70171).

Masse: aussen (LxBxT) 40 x 33 x 25 cm.

Inhalt: 26 Liter.

**BA50545 BASIL PORTLAND, MIK schwarz matt.....Fr. 144.00****BA50546 BASIL PORTLAND; MIK chrome.....Fr. 144.00****MIK**

Der Basil Portland ist ein Fahrradkorb aus Aluminium und weist ein klares Design auf. Der Korb hat einen abnehmbaren und verstellbaren Gurt, der sich leicht befestigen lässt. Mit einem Inhalt von 25 Litern und einer maximalen Belastung von zehn Kilogramm lässt sich beinahe alles in ihm unterbringen.

MIK-Platte: Inbegriffen und vormontiert (BA70171).

Masse: aussen (LxBxT) 43 x 36 x 22 cm.

Inhalt: 25 Liter.

**MIK Halter und Zubehör****BA70170 BASIL MIK-Gepäckträgerplatte, Montage auf Gepäcktr.Fr. 29.00****MIK**

Hat es auf dem Velo noch keine MIK Trägerplatte, dann kann auf dem Gepäckträger die MIK Carrierplatte einfach nachträglich montiert werden. Geeignet für Gepäckträger mit einer Breite von 100 bis 170 mm.

**BA70171 BASIL MIK-Trägerplatte für unten an den Korb.....Fr. 26.00****MIK**

Als Ersatzteil oder beim Erwerb der Basil Multi-System-Körbe auf Seite 21.

**BA70194 BASIL MIK Taschenstrebe für MIK-GepäckträgerplatteFr. 25.00****MIK**

Einen MIK-Korb und Seitentaschen kombinieren? Das ist mit der MIK Taschenstrebe für die MIK Trägerplatte möglich! Diese Trägerrohre werden an der MIK Trägerplatte befestigt. Auf diese Weise können auch Einzeltaschen an dem Velo befestigt werden.

**BA70195 BASIL Double-Decker für MIK.....Fr. 19.00****MIK****Neu!**

Möchten Sie mehrere MIK-Zubehöerteile kombinieren? Vielleicht einen Hundefahradkorb und doppelte Gepäcktaschen? Das ist mit dem MIK-Doppeldecker möglich! Diese Adapterplatte kann auf MIK-Trägerplatte Ihrer MIK-Taschen montiert werden. Das hat den Vorteil, dass Sie ein weiteres MIK-Zubehöerteil darauf montieren können.

**BASIL-Körbe mit WSL Halterungs-System (Fix-Montage)****Das WSL-System von BASIL!**

Mit nur vier kleinen, flexibel einstellbaren, Klemmen können die Körbe von Basil mit dem WSL-System an fast alle Gepäckträger fix montiert werden. Dies unabhängig davon ob eine Batterie unter Gepäckträger montiert ist. Wenn der Gepäckträger vorne oder hinten nicht flach ist, sondern einen Anschlag hat, dann kann zum Höhenausgleich ein entsprechender Adapter bestellt werden (BA74053).

**BA11207 BASIL ICON S, WSL Hinterradkorb, schwarz.....Fr. 37.00****BA11208 BASIL ICON M, WSL Hinterradkorb, schwarz.....Fr. 58.00****BA11209 BASIL ICON L, WSL Hinterradkorb, schwarz.....Fr. 74.00****WSL**

Feinmaschiger Design-HR-Korb mit dem patentierten WSL-System. Die Befestigung ist in der Länge und Breite verstellbar und passt somit auch auf gängige E-Bikes mit der Batterie unter dem Gepäckträger. Ein Keep in Place Gummiband BA50445 (> S 15.) ist im Lieferumfang enthalten.

Material: Engmaschiger Stahldraht.

Montage: Auch für E-Bikes mit Batterie unter dem Gepäckträger geeignet.

Masse: aussen (LxBxT) 34 x 29 x 23 cm, (BA11207).

aussen (LxBxT) 40 x 33 x 25 cm, (BA11208).

aussen (LxBxT) 46 x 36 x 25 cm. (BA11209).

**Ersatzteil für BASIL Bold und Icon:**

BA50455 BASIL Keep Dry Raincover M (Regenschutzhülle), grau.....Fr. 23.00



BA70170



BA70171



BA70194



BA70195



**BA11067 Basil Lesto WSL Fahrradkorb hinten, schwarz ..... Fr. 54.00****Neu!** **WSL**

Dieser Fahrradkorb lässt sich mit dem mitgelieferten System leicht fix am Gepäckträger befestigen.

Material: Stahl, robustes, langlebiges Material.

Montage: WSL-System, einfach auf dem Gepäckträger zu fixieren, ideal für E-Bikes.

Abmessungen: 36 x 26 x 18 cm (Außenmasse). (1390g/ VR).

**BA11205 BASIL CENTO WSL, Hinterradkorb, schwarz ..... Fr. 36.00****WSL**

Fixe breite Körbe sind oft unhandlich beim Parken in den Veloständer oder beim rechts an den Autos vorfahren. Der CENTO-Korb ist die Lösung, denn der Korb wird längs montiert. Er ist so bemessen, dass Schul- oder Akten-taschen bequem hineingestellt werden können. Der Korb ist für schwere Taschen konstruiert. Dazu empfehlenswert ist ein stabiler Gepäckträger und eine gute Hinterbau- oder Zweibeinstütze.

Material: Feinmaschiger Korb, vorne abgeschrägt, schwarz beschichtet. Rahmen und Ränder verstärkt.

Masse: Innen oben (L/B/H) 44 x 30 x 20/10 cm.

Innen unten (L/B/H) 38 x 23 cm, 20/10 cm. (1380 g/ VR).

**BA11277 BASIL CENTO ALU WSL, schwarz matt ..... Fr. 98.00****WSL**

Der Hinterradkorb ist aus wetterfestem Aluminium gefertigt. Das breitma-schige Design verkörpert den aktuellen Trend. Kleine und grosse Einkäufe haben in ihm problemlos Platz. WSL-System ist vormontiert.

Masse: Innen oben (L/B/H) 43 x 30 x 20 cm. Inhalt 31 l.

Innen unten (L/B/H) 38 x 23 x 20 cm. (1300 g/ VR)

**BA11280 BASIL CENTO Tech Fiber WSL HR-Korb, schwarz ..... Fr. 113.00****BA11281 BASIL CENTO Tech Fiber WSL HR-Korb, ice-blue silver Fr. 138.00****WSL**

Der Basil Cento Tech Fiber WSL besteht aus einer einzigartigen Kombina-tion von Aluminium und Textonile. Textonile ist ein wetterfestes Gewebe, das bei Außenmöbeln verwendet wird. Am Korbboden befindet sich eine Abdeckmatte und ein Gurt zur Sicherung der Waren.

Material: Alurahmen, bespannt mit wetter- und formbeständigem Textonil

Masse: (L/B/H) 46 x 34x 25 cm. Volumen 21 l.



BA70823



BA70819

**Zubehör:**

BA70823 WSL-Spacer 4er Set (inkl. Schrauben).....Fr. 11.00

**Neu!** Das WSL Boosterset, bestehend aus vier Erhöhungsstücken. Dank der Spacer können die WSL Körbe auch auf Trägern montieren werden die vorn oder hinten geneigt sind. (inkl. 4 Schrauben).

BA70819 WSL Halterung 4-er Set (komplett mit Schrauben).....Fr. 22.00

**Neu!****Pletscher Körbe****1193SW Pletscher-Einkaufskorb feinmaschig, schwarz ..... Fr. 55.50****1193SI Pletscher-Einkaufskorb feinmaschig, silber ..... Fr. 58.50**

Der geräumige feinmaschige Korb ist auf einer Kunststoffgrundplatte mit Abstellfüßen montiert. Die Grundplatte hat 3 Dornen, die in alle Plet-scher-Systemträger gesteckt werden können. Der vordere linke Dorn ist für die Rastfeder am Gepäckträger eingekerbt. So kann der Korb nicht he-rausspringen.

Material: Plastifizierter feinmaschiger Drahtkorb mit Klapp-Henkel.

Masse: Innen (B/T/H) oben 38 x 30 x 22 cm.

Innen (B/T) unten 31 x 23 cm. (1245 g/ CH).

**Ersatzteile Pletscher-Körbe:**

1193.80 Pletscher-Einkaufskorb schwarz ohne Adapter .....Fr. 42.50

**1194SW Pletscher-Einkaufskorb-DeLuxe feinmaschig, schwarz Fr. 58.50**

Der elegante Gepäckträgerkorb ist nicht so hoch wie das Modell 1193SW/ SI. Mit dem integrierten Kunststoffadapter easyfix ist er mit einem Handgriff auf dem Pletscher-Systemträger montiert.

Material: Plastifizierter feinmaschiger Drahtkorb mit Moosgummi umwickeltem Klapp-Henkel.

Masse: Innen oben (B/T/H) 39 x 30 x 15 - 21 cm.

Innen unten (B/T) 31 x 24 cm. (1520 g/ CH).

**Ersatzteile Pletscher-Körbe:**

1194.80 Pletscher-Einkaufskorb DeLuxe ohne Adapter .....Fr. 36.50



**1190SW Pletscher-Einkaufskorb-DELUXE XXL fein, schwarz.....Fr. 83.50**

In diesem grossvolumigen hohen Korb können volle Einkaufstaschen nicht umfallen. Montage mit dem integrierten Kunststoffadapter easyfix auf dem Pletscher-3-Punkt-Gepäckträger.

Material: Plastifizierter feinmaschiger Drahtkorb mit Moosgummi umwickeltem Klappenkel.

Masse: Innen oben (B/T/H) 41 x 30 x 27/16 cm, vorne abgeschrägt.  
Innen unten (B/T) 33 x 21 x 27/16 cm. (1665 g/ CH).

**Ersatzteile Pletscher-Körbe:**

1190.80 Pletscher-Einkaufskorb DELUXE XXL ohne Adapter.....Fr. 71.00

Kinder-  
körbe**Kinderkörbe**

**BA30132 Kinderkorb BASIL JASMIN Bow-Tie, mint .....Fr. 18.00**

**BA30133 Kinderkorb BASIL JASMIN Butterfly, weiss.....Fr. 23.00**

**BA30134 Kinderkorb BASIL JASMIN Butterfly, lila.....Fr. 23.00**

Ovaler feinmaschiger BASIL-Kinderkorb mit grosser schöner Schlaufe oder Schmetterlinge. Doppelte Haken für die Montage am Lenker oder seitlich am Gepäckträger.

Masse: Innen oben (B/T/H) 25 x 16 x 16 cm.  
Innen unten (B/T/H) 18 x 11 x 16 cm.

Haken-Ø 4mm, Hakenlänge 8 cm. Abstand 5.7 cm. (445 g/ VR).

Montage: Am Lenker oder seitlich am Gepäckträger einhängen.



**BA30124 Kinderkorb BASIL JASMIN-Baboushka vorn, pink .....Fr. 34.00**

Ovaler schöner farbiger BASIL-Kinderkorb feinmaschig mit rings umlaufendem Zierband. Sichere doppelte Haken zum Anhängen am Lenker. Zum Modell Baboushka hat es einen Anhänger.

Masse: Innen oben (B/T/H) 25 x 16 x 16 cm.  
Innen unten (B/T/H) 18 x 11 x 16 cm.

Haken-Ø 4mm, Hakenlänge 8 cm. Abstand 5.7 cm. (445 g/ VR).

Montage: Am Lenker von Velos 12-20".



**1166SW Kinderkorb BASIL TIVOLI vorn, schwarz .....Fr. 14.00**

**BA30040 Kinderkorb TIVOLI vorn, schwarz mit Aufkleber.....Fr. 17.00**

Feinmaschiger BASIL-Kinderkorb mit doppelten Sicherheitshaken.

Masse: Innen oben (B/T/H) 23.5 x 15 x 13 cm.  
Innen unten (B/T/H) 20 x 12 x 13 cm.

Haken-Ø 4mm, Abstand 13.5 cm. (295 g/ VR).

Montage: Am Lenker.



**1167SW Kinderkorb BASIL TIGRE feinmaschig hinten, schwarz Fr. 15.00**

Feinmaschiger BASIL-Hinterradkorb für Kindervedel.

Montage: Mit den Laschen auf dem Gepäckträger, eingeschoben.

Masse: Innen oben (B/T/H) 29 x 21 x 12 cm.  
Innen unten (B/T/H) 24 x 15 x 12 cm.

Hakenabstand unten 6.5 cm. (490 g/ VR).



**BA17757 BASIL STARDUST, Kinderrucksack, mit Hook-On .....Fr. 34.00**

Robuster Kinder-Rucksack aus wasserabweisenden Polyester. Die reflektierenden Strips auf der Seite sorgen für mehr Sicherheit und mit dem praktischen Hook-On-System von BASIL lässt sich die Tasche kinderleicht am Gepäckträger einrasten.

Montage: mit Haken am Gepäckträger.

Masse: Volume 8 l.



**BA50270 BASIL ROSE FLOWER GARLAND, weiss .....Fr. 14.00**

**BA50269 BASIL ROSE FLOWER GARLAND, rosa .....Fr. 14.00**

**BA50180 BASIL FLOWER GARLAND, Blumengirlande, fuchsia.....Fr. 12.00**

**BA50182 BASIL FLOWER GARLAND, Blumengirlande, weiss .....Fr. 12.00**

**BA50184 BASIL FLOWER GARLAND, Blumengirlande, rot.....Fr. 12.00**

Blumengirlanden zum Dekorieren von Velokörben, -lenkern, -rahmen oder auch als Dekomaterial im Schaufenster und zu Hause.

Länge: gestreckt 130 cm.



BA50270 BA50269 BA50184 BA50182 BA50180

## BASIL Shopper, Taschen und Accessoires

**BA17670 BASIL MIRTE Shopper-Tasche LTD-Edition 40 Jahre .... Fr. 69.00**

Spätestens seit dem MIRTE Design-Shopper lässt sich Eleganz und Einkaufen mit dem Velo verbinden. Die Velohaken sind elegant unter einem Reissverschlussfach am Rücken der Tasche versteckt. Das Material des Shoppers ist beschichtetes Polyester in zeitlosem schwarz-weiß. Innen hat der Shopper ein luxuriöses Futter sowie ein Fach fürs Portemonnaie. Doppelreflexstreifen erhöhen die Sicherheit.

Masse: (B/T/H) 35 x 15 x 30 cm. Inhalt: 16 Liter (878 g/VR).

**BA18150 BASIL BLOOM FIELD Shopper, gelb ..... Fr. 83.00****BA18151 BASIL BLOOM FIELD Shopper, blau ..... Fr. 83.00****Neu!**

Der Basil Bloom Field ist ein fröhlicher Fahrrad-Shopper in frischen Farben und mit trendigem Blumenprint, wobei letzterer handgemalt ist. Wusstest Sie, dass die Tasche aus recyceltem PET-Kunststoff hergestellt wurde? Die nachhaltige Fahrradtasche ist für alle möglichen Zwecke geeignet. Der Shopper hat zum Beispiel ein gepolstertes Laptopfach, in welchem ein Laptop untergebracht werden kann. Mit einem Gesamtvolumen von 15 bis 20 Litern lässt sich auch darüber hinaus einiges verstauen: Lebensmittel, Bücher, dein Lunchpaket oder andere Dinge. Dank des verstellbaren Schultergurts kann der Shopper dabei überallhin mitgenommen werden. Außerdem ist die Tasche wasserdicht (IPX3) und verfügt über einen wasserfesten Klappverschluss.

Masse: (L/B/H) 20/30 x 15 x 38 cm. Inhalt: 15-20 Liter.

**BA18165 BASIL BLOOM FIELD Handtasche KF, gelb ..... Fr. 87.00****BA18166 BASIL BLOOM FIELD Handtasche KF, blau ..... Fr. 87.00****BA18170 BASIL BLOOM FIELD Handtasche KF und MIK, gelb .... Fr. 107.00****BA18171 BASIL BLOOM FIELD Handtasche KF und MIK, blau .... Fr. 107.00****Neu!****MIK**

*Lieferung ohne Halter (KF), Art. BA70177/115../116.. extra bestellen.*

Die Tasche ist aus recyceltem PET-Kunststoff hergestellt und mit einem handgemalten Blumendruck versehen. Obwohl die Tasche kompakt ist, bietet sie genügend Platz für Dinge wie Portemonnaie, Schlüssel und Handy. Im Hauptfach befindet sich außerdem ein gepolstertes Zusatzfach für ein Tablet. Die Tasche ist überdies komplett wasserdicht (IPX3).

Art. BA18170 und BA18171 wird mit der vormontierten MIK-Adapterplatte, KF-Adapterplatte und Hock-On geliefert. So kann die Tasche als Lenker- oder Gepäckträgertasche verwendet werden.

Masse: (L/B/H) 29 x 15 x 28 cm. Inhalt: 8-11 Liter.

**BA18360 Basil City Handtasche schwarz (KF kompatibel) ..... Fr. 66.00****Neu!**

Die Basil City Fahrradhandtasche ist multifunktional. Sie kann vorne als auch hinten am Fahrrad befestigt werden. Mit der vormontierten Basil KF-Adapterplatte passend an Klick-Fix-Halter. Mit der separat erhältlichen MIK-Adapterplatte MIK kompatibel. Die Tasche kann mit den vormontierten Haken seitlich am Gepäckträger befestigt werden. Der Schulterriemen ist abnehmbar.

Masse: Aussen: 27 x 39 x 15 cm, Inhalt 9-11 Liter.

Material: Polyester. (1100 g/VR).

**BA11290 BASIL BLOOM FIELD, Vorderradkorb KF, gelb ..... Fr. 102.00****BA11291 BASIL BLOOM FIELD, Vorderradkorb KF, blau ..... Fr. 102.00****Neu!**

*Lieferung ohne Halter (KF), Art. BA70177/115../116.. extra bestellen.*

Gefertigt ist der Korb aus wasserabweisendem Polyester. Ausgestattet ist er außerdem mit einem Spanngurt, der dafür sorgt, dass die transportierten Gegenstände immer an ihrem Platz bleiben. Zusätzlich verfügt der Korb auch über ein Innenfach.

Masse: (L/B/H) 32 x 13 x 23 cm. Inhalt: 7 Liter.

**BA18014 BASIL BOHÈME City Bag, grün ..... Fr. 76.00****BA18015 BASIL BOHÈME City Bag, blau ..... Fr. 76.00****BA18016 BASIL BOHÈME City Bag, rot ..... Fr. 76.00****BA18017 BASIL BOHÈME City Bag, schwarz ..... Fr. 76.00**

*Lieferung ohne Halter (KF), Art. BA70177/115../116.. extra bestellen.*

Eine kleine Version der Carry-All als Handtasche für an den Lenker. Die City Bag kann mittels BasEasy Halter befestigt werden (nicht inbegriffen) oder mit der im Lieferumfang enthaltenen KF-Adapterplatte BA70158 auf alle Klick-Fix Lenkeradapter montiert werden.

Masse: (L/B/H) 30 x 12 x 23 cm. Inhalt: 8 Liter.



**BA11252 BASIL CLASSIC Vorderradkorb KF, schwarz.....Fr. 94.00**

**BA11253 BASIL CLASSIC Vorderradkorb KF, grau.....Fr. 94.00**

*Lieferung ohne Halter (KF), Art. BA70177/115../116.. extra bestellen.*

Der Basil Fahrradkorb ist mit einem Inhalt von 15 Litern ein sehr geräumiger Begleiter für den Alltag. Zwei praktische Henkel für optimalen Tragekomfort, Innenfach und Kordelzug für die praktische Handhabung. Für mehr Sicherheit im Strassenverkehr sorgen Reflektoren an allen Seiten.

Masse: (L/B/H) 28 x 37 x 26 cm.

Inhalt: 15 Liter.

**BA11295 BASIL BLOOM FIELD, Hinterradkorb MIK, gelb.....Fr. 102.00**

**BA11296 BASIL BLOOM FIELD, Hinterradkorb MIK, blau.....Fr. 102.00**

Neu!

MIK

Der Gepäckträgerkorb Basil Bloom Field Carry All ist ein moderner, aus Stoff gefertigter Korb für beinahe alle Fahrräder. Geliefert wird er inklusive der MIK-Adapterplatte, womit er für MIK-Systemträger geeignet ist. Du hast keinen MIK-Gepäckträger auf deinem Fahrrad? Montiere dann einfach eine MIK-Trägerplatte (BA70170) auf deinem Gepäckträger.

Masse: (L/B/H) 48 x 28 x 24 cm.

Inhalt: 22 Liter.

**BA11247 BASIL CLASSIC, Hinterradkorb MIK, schwarz.....Fr. 126.00**

**BA11248 BASIL CLASSIC, Hinterradkorb MIK, grau.....Fr. 126.00**

MIK

Durch den gebogenen umlaufenden Rahmen entsteht eine Abschrägung zum Sattel hin. Dies ermöglicht eine Montage dicht am Sattel. Der Korb ist aus wasserabweisendem Polyester und in fünf Designs erhältlich. Dank der vormontierten MIK-Platte ist der Korb mit einem Klick einfach an deinem MIK Systemträger oder einer MIK-Gepäckadapterplatte (BA70170) befestigt. Die Gepäckadapterplatte muss separat bestellt werden.

Masse: (L/B/H) 50 x 28 x 26 cm.

Inhalt: 22 Liter.

**BA18006 BASIL BOHÈME Carry-All Bag, grün.....Fr. 82.00**

**BA18007 BASIL BOHÈME Carry-All Bag, blau.....Fr. 82.00**

**BA18008 BASIL BOHÈME Carry-All Bag, rot.....Fr. 82.00**

**BA18009 BASIL BOHÈME Carry-All Bag, schwarz.....Fr. 82.00**

Die zweite neue Serie von BASIL überzeugt mit einem Retroprint in Kreuzstichdesign, Kunstlederdetails und Schultergurt.

Masse: (L/B/H) 44 x 16 x 30 cm. Inhalt: 18 Liter.

**BA17779 BASIL CITY SHOPPER, schwarz.....Fr. 63.00**

**BA17780 BASIL CITY SHOPPER, grau.....Fr. 63.00**

**BA18070 BASIL CITY SHOPPER, braun.....Fr. 63.00**

**BA18370 BASIL CITY SHOPPER, rost-braun.....Fr. 63.00**

**BA18371 BASIL CITY SHOPPER, graphit-blau.....Fr. 63.00**

Neu!

Der Fahrrad-Shopper passt ideal zum schnellen Tempo der Stadt. Der magnetische, wasserabweisende Faltverschluss verhindert, dass Wasser in die Tasche gelangt. Die Tasche kannst du einfach am Gepäckträger befestigen oder an dem abnehmbaren Schulterriemen lässig über die Schulter hängen. An den Griffen aus veganem Leder lässt sich die Tasche angenehm tragen. Die Tasche hat ein Innenfach mit Reißverschluss und die integrierte Option zur Befestigung einer LED-Beleuchtung.

Masse: (L/B/H) 30 x 18 x 49 cm. Inhalt: 14-16 Liter.

Material: Wasserabweisender Polyester.

**BA18262 BASIL NAVIGATOR M, Einzeltasche, schwarz.....Fr. 54.00**

**BA18258 BASIL NAVIGATOR L, Einzeltasche, schwarz.....Fr. 75.00**

Neu!

Die Basil Navigator ist 100 % wasserdicht (IPX 3) und hat ein Volumen von 12 - 15 bzw. 25 - 31 Litern. Das macht die Einzelfahrradtasche optimal für unterwegs. Die Tasche ist aus einer Kombination von Tarpaulin und 600D Polyester hergestellt und hat einen abnehmbaren und verstellbaren Schultergurt. Sie möchten einen Helm oder die nasse Regenjacke verstauen? An der Vorderseite der Tasche befindet sich ein reflektierendes Gummiband. Die Tasche hat einen Rollverschluss mit einem zusätzlichen verstellbaren Verschluss und dank des Handgriffs und des Schulterriemens kann diese Tasche einfach überall mit.

Masse: Modell M, (L/B/H) 25 x 14 x 34 cm. Inhalt: 12 - 15 Liter.

Masse: Modell L, (L/B/H) 35 x 15 x 46 cm. Inhalt: 25 - 31 Liter.

Material: Kombination von Tarpaulin und 600D Polyester





**BA18390 BASIL Elegance Shopper, taupe** ..... Fr. 72.00

**BA18391 BASIL Elegance Shopper, blau** ..... Fr. 72.00

**Neu!**

Die Tasche ist aus wasserabweisendem Material gefertigt. Dank dem Faltverschluss bleibt der Inhalt trocken. Der Boden ist verstärkt. Gepolsterte Hand- und Schultergurte. Dieser schicke Fahrrad-Shopper ist aus recyceltem PET-Polyester gefertigt (6,5 PET-Flaschen à 330 ml).

Material: Recyceltes PET, wasserabweisender Faltverschluss, verstärkter Boden.

Masse: Aussen 39 x 39 x 17 cm, Inhalt: 20 bis 26 Liter.

Montage: Mit dem Hook-On-System am Gepäckträger.



**BA18246 BASIL GRAND SHOPPER, schwarz** ..... Fr. 62.00

**BA18254 BASIL GRAND TARPULIN SHOPPER, schwarz** ..... Fr. 71.00

**Neu!**

Mit dem Basil Grand Fahrradshopper wird das Erledigen von Einkäufen zu einem Fest. Er ist außerdem aus wasserabweisendem 600D Polyester bzw. Tarpaulin hergestellt und hat ein großes Hauptfach mit gepolstertem (Laptop-)Fach. Mit einem Fassungsvermögen von 23 Litern bietet er auch den Platz für nötige Einkäufe oder andere Dinge. Die Tasche ist formfest. Dank ihrer Größe kannst du dort auch Getränkepackungen ohne Probleme stehend verstauen.

Material: Aus wasserdichtem Tarpaulin und Polyester

Verschluss: Reissverschluss.

Masse: Aussen (B/L/H) 34 x 19 x 35 cm. Inhalt: 23 Liter.



**BA17402 BASIL SHOPPER XL, schwarz-anthrazit** ..... Fr. 61.00

Die meistverkaufte Shoppingtasche von BASIL. Sie hat einen verstellbaren Tragegurt, drei Innenfächer und drei Aussenfächer, davon eines mit Reissverschluss. Reflexstreifen und eine Halterung auf der Rückseite, mit der man die Tasche seitlich an den Gepäckträger hängen kann, sind Standard. Zum Gehen werden die Haken unsichtbar abgedeckt.

Masse: (B/T/H) 33 x 15 x 34 cm. Inhalt: 20 Liter.



**BA17636 BASIL MIRA Shopper, schwarz** ..... Fr. 56.00

Diese praktische Einkaufstasche wird in einem dezenten schwarz gefertigt. Sie ist innen seitlich und am Boden ausgesteift und hat zwei Tragegriffe aus Stoff. Die Tasche hat innen wie aussen ein Reissverschlussfach. So können Portemonnaie, Schlüssel oder Abonnement schnell versorgt werden. Die Tasche kann am Gepäckträger mit den 2 Haken einfach fixiert werden.

Material: Die Tasche besteht aus 600D Polyester. Sie ist dadurch besonders strapazierfähig und wasserabweisend.

Verschluss: Reissverschluss und Klettband.

Masse: Aussen (B/L/H) 15 x 35 x 33 cm. Inhalt: 17 Liter (1300 g/ VR).



BA17661



BA17658

**BA17661 BASIL URBAN DRY BUSINESS BAG, charcoal melee** ... Fr. 107.00

**BA17658 BASIL URBAN DRY SHOPPER, charcoal melee** ..... Fr. 94.00

Die Urban Dry Serie besticht durch die schlichte Eleganz. Dank dem wasserdichten Material werden die Dokumente und Einkäufe nicht mehr nass. Funktional angeordnete Zusatzfächer. Mit dem Hook ON-System leicht am Gepäckträger fixierbar. Angenehme Traggriffe. Reflexstreifen.

Material: Wasserdichtes Polyester (IPX3), verschweisste Nähte.

Masse: BA17661 (B/L/H) 37 x 15 x 38 cm. Inhalt: 20 Liter (1300 g/ VR).

Masse: BA17658 (B/L/H) 34 x 16 x 48 cm. Inhalt: 20 Liter (1300 g/ VR).



**BA18068 BASIL B-Safe Office-Bag Nordlicht, graphit-schwarz** ... Fr. 169.00

**BA18069 BASIL B-Safe Office-Bag Nordlicht, oliv-grün** ..... Fr. 169.00

**Neu!**

Elegante und praktische Bürotasche mit 16"-Neoprenfach für Laptop/ Tablet, USB-Anschluss, grosses Aussenfach, 2 Aufbewahrungsbeutel für Kleidungsstücke, Regenschutzhülle. Integriertes rotes LED-"Nordlicht". Mit dem Hook ON-System leicht am Gepäckträger fixierbar.

Material: Wasserdichtes Polyester (IPX3), verschweisste Nähte.

Masse: (B/L/H) 41 x 14 x 32 cm. Inhalt: 17 Liter, Belastung 5 kg. (VR).



**BA17656 BASIL GO Single Bag, schwarz** ..... Fr. 57.00

Klare Linien und schlichtes Design zeichnen die GO-Serie von BASIL aus. Die Taschen sind einfarbig in solid black oder dark denim blue gehalten. Das Hauptfach wird mittels Kordel geschlossen, an der Aussenseite gibt es Seitentaschen, Reflexstreifen und das bekannte BASIL-HookOn-System für die seltliche Befestigung am Gepäckträger.

Masse: (L/B/H) 36 x 14 x 33 cm. Inhalt: 18 Liter.

**BA17006 BASIL Malaga, Aktenkoffer 2 Schloss, schwarz .....Fr. 45.00**

**BA17019 BASIL Malaga XL, Aktenkoffer 2 Schloss, schwarz .....Fr. 50.00**

Solide Aktentasche aus wasserabweisendem Polyester 600D. In ihr haben die alltäglichen Sachen, wie Einkäufe, Regenschutz oder auch Akten Platz. Mit den plastifizierten Haken kann sie bequem seitlich am Gepäckträger eingehängt werden.

Material: Wasserabweisender Polyester 600D, 1 Kunststofftraggriff, 2 Steckschlösser, plastifizierte Stahlhaken zum Anhängen.  
Reflexstreifen auf der Hinterseite.

Masse: Innen (L/H/T) 33 x 27 x 12 cm. Inhalt: 13 Liter (880 g/ VR).

Modell XL: Innen (L/H/T) 39 x 29 x 13 cm. Inhalt: 17 Liter (1050 g/ VR).



**BA18200 BASIL TOUR-SINGLE, schwarz links (Stk.).....Fr. 60.00**

**BA18204 BASIL TOUR-SINGLE, schwarz rechts (Stk.).....Fr. 60.00**

**Neu!**

Tourentaschen wurden bis anhin nur Paarweise angeboten. BASIL bietet die TOUR als Einzeltasche an, denn für Tagesausflüge und kleine Touren genügt eine einzelne Tasche. Diese Tourentasche ist aus wasserabweisendem Polyester. Sie hat verschiedene Aussenfächer, Tragegriff, Reflexstreifen und einen verstellbaren und abnehmbaren Schultergurt. Die Regenschutzhaube im Reissverschlussfach im Taschenboden gehört ebenso dazu.

Inhalt: 17 Liter (VR). Montage: mit Haken am Gepäckträger.



**BA18084 BASIL EVER-GREEN DAYPACK, sandshell-beige .....Fr. 85.00**

**BA18085 BASIL EVER-GREEN DAYPACK, thyme-green .....Fr. 88.00**

Der trendige Pflanzendruck auf der Tasche ist von der talentierten niederländischen Malerin Meggy Lemmens entworfen worden.

Die Tasche ist multifunktional. Mit dem HOOK-ON am Gepäckträger befestigt, mit dem Schultergurt zum Tragen, den Gurten als Rucksack und der Handschlaufe zum Tragen. An der Innenseite befindet sich ein kleines Fach, das mit einem Reißverschluss verschlossen wird. An der Taschenvorderseite ist ein zusätzliches Fach mit Magnetverschluss integriert. Dieser Daypack hat an allen Seiten Reflektoren.

Material: Polyester aus 40% recyceltem PET. Fühlt sich an wie Baumwolle.

Masse: (B/T/H) 28 x 16 x 35 cm. Volumen: 14-19 l.



**BA18082 BASIL EVER-GREEN DOUBLEBAG, sandshell-beige ....Fr. 108.00**

**BA18083 BASIL EVER-GREEN DOUBLEBAG, thyme-green.....Fr. 108.00**

Die Doppeltasche ist baugleich zum Modell DAYPACK. Die beiden Taschen sind oben verbunden und werden über den Gepäckträger gelegt.

Damit die Tasche rasch entfernt werden kann empfiehlt sich das Basil DBS-System (abnehmbare Trägerplatte) oder die MIK- Adapterplatte. Beide Systeme sind separat erhältlich.

Material: Polyester aus 40% recyceltem PET. Fühlt sich an wie Baumwolle.

Masse: (B/T/H) 28 x 16 x 35 cm. Volumen: 2 x 14-19 l.



**BA18079 BASIL SOHO Single Bag mit LED-Licht, schwarz .....Fr. 139.00**

**BA18080 BASIL SOHO Single Bag mit LED-Licht, moos-grün.....Fr. 138.00**

**BA18081 BASIL SOHO Single Bag mit LED-Licht, pastell-grün....Fr. 138.00**

Der Basil SoHo Fahrradricksack Nordlicht ist ein moderner Rucksack mit vielen intelligenten Funktionen. Er ist Rucksack und Fahrradtasche in einem! Dank der Hook-ON Befestigung und Schultertragriemen universell nutzbar. Die Tasche ist dank den geklebten Nähten und dem matten PU-Material (IPX3) wasserdicht. Mit dem Rolltop-Verschluss leicht verschliessbar. Der herausnehmbare Organizer eignet sich für einen Laptop (15,6"). Die integrierte LED-Beleuchtung verbessert die Sichtbarkeit (3 AAA-Batterien separat erhältlich).

Masse: (B/T/H) 31 x 14 x 37 cm. Volumen: 17 l.



**BA18123 BASIL SOHO Doppeltasche m. LED-Licht, schwarz.....Fr. 179.00**

**BA18124 BASIL SOHO Doppeltasche m. LED-Licht, moos-grün .Fr. 179.00**

**BA18125 BASIL SOHO Doppeltasche m. LED-Licht, pastell-grünFr. 179.00**

Die Doppeltasche fasst mehr als das doppelte Volumen der Einzeltasche. Daher geeignet für grosse Einkäufe oder Touren.

Masse: (B/T/H) 31 x 13 x 37 cm, Volume: 41 l.



**BA18043 BASIL DISCOVERY Single Bag, schwarz .....Fr. 57.00**

Die DISCOVERY 365D Tasche aus Polyester verfügt über Hauptfach mit Kordelverschluss. Ein Reißverschlussfach an der Klappe und eines an der Vorderseite erweitern die Nutzbarkeit wie die handlichen elastischen seitlichen Innenfächer. Schultertraggurt, Regenhülle, Karabinerhaken und dreiseitig angeordnete Reflektoren komplettieren die Tasche.

Masse: (L/B/H) 30 x 14 x 31 cm. Inhalt: 9l. Belastbarkeit 5 kg.

Montage: mit Hook-ON am Gepäckträger.



**BA18042 BASIL DISCOVERY Double Bag, schwarz..... Fr. 88.00**

Bei der Basil Discovery 365D entscheidest du dich für eine sportliche und kompakte doppelte Fahrradtasche. Die Tasche hat eine schwarz melierte Farbe, besteht aus Polyester und ist dank der mitgelieferten Regenhülle wasserdicht. Die Doppelpacktasche hat eine Reihe von Fächern, in denen sich dein Zubehör wie eine Trinkflasche, das Flickzeug für die Reifen oder ein Handtuch gut verstauen lässt. Die doppelte Fahrradtasche wird zusammen mit einem Karabinerhaken geliefert, an dem du einen Becher oder eine Trinkflasche hängen kannst.

Masse: pro Tasche (L/B/H) 30 x 14 x 31 cm. Inhalt: 2x9l.

**BA17738 BASIL URBAN LOAD Double Bag, schwarz..... Fr. 65.00****BA17739 BASIL URBAN LOAD Double Bag, weiss reflektierend.. Fr. 71.00****BA18226 BASIL URBAN LOAD Double Bag, grün ..... Fr. 65.00****BA18227 BASIL URBAN LOAD Double Bag, rot..... Fr. 65.00**

Die Basil Urban Load ist eine trendige und regenbeständige Gepäckträger tasche. Die Tasche besteht unter anderem aus Polyester und wasserabweisendem Tarpaulin. Auch der praktische Faltverschluss verhindert, dass Wasser in die Tasche eindringen kann. Die Urban Load ist mit dem "Universal Bridge System" ausgestattet, kompatibel für alle Arten von Gepäckträgern (auch für eBikes) sowie für Racktime, Carry More oder i-Rack Adapterplatten. Wenn die Tasche leer ist, kann sie durch die flexiblen Seitenwände ganz einfach kompakt zusammengefasst werden. Dann ist es auch kein Problem, das Fahrrad an vollen Fahrradständern am Bahnhof abzustellen. Auch im Dunkeln hat die Tasche viel zu bieten: die reflektierende Bedruckung auf allen Seiten sorgt für eine gute Sichtbarkeit. Beim Art. BA17739 ist auch das weisse Punktemuster reflektierend und bietet so noch mehr Sicherheit in der dunklen Jahreszeit.

Material: Aus wasserdichtem Tarpaulin und Polyester

Masse: (L/B/H) 41 x 18 x 46 cm. Inhalt: 48-53 Liter (1600 g/ VR).

**BA18071 BASIL CITY DOUBLE BAG, schwarz ..... Fr. 81.00****BA18072 BASIL CITY DOUBLE BAG, grau..... Fr. 81.00****BA18073 BASIL CITY DOUBLE BAG, kamelbraun ..... Fr. 81.00**

Der magnetische, wasserabwehrende Faltverschluss verhindert, dass Wasser in die Tasche gelangt. Sie wird über den Gepäckträger gelegt und mit Riemen gesichert. Damit die Tasche rasch entfernt werden kann empfiehlt sich das Basil DBS-System (abnehmbare Trägerplatte) oder die MIK-Adapterplatte. Beide Systeme sind separat erhältlich.

Masse: (L/B/H) 30 x 18 x 49 cm. Inhalt: 2 x 14-16 Liter.

Material: Wasserabweisender Polyester.

**BA18160 BASIL BLOOM FIELD Double Bag, MIK gelb..... Fr. 119.00****BA18161 BASIL BLOOM FIELD Double Bag, MIK blau..... Fr. 119.00**

Neu!  
MIK

Mit der Basil Bloom Field entscheiden Sie sich dich für eine fröhliche und trendige doppelte Fahrradtasche, die aus recyceltem PET-Kunststoff hergestellt wurde. Die nachhaltige Fahrradtasche ist außerdem wasserdicht (IPX3). Mit einem Fassungsvermögen von 28 bis 35 Litern bietet sie ferner Platz für all die Einkäufe und sonstigen Transportgegenstände. Die Bloom-Field-Doppeltasche ist vollständig gefüttert und verfügt über einen wasserabweisenden Faltverschluss, der die Taschen vor dem Eindringen von Wasser schützt. Dank einer vormontierten MIK-Adapterplatte ist sie für MIK-Systemträger geeignet.

Material: recyceltem PET-Kunststoff.

Masse: (L/B/H) 30 x 15 x 33 cm. Inhalt: 28-35 Liter.

**BA18010 BASIL BOHÈME Double Bag, grün ..... Fr. 108.00****BA18011 BASIL BOHÈME Double Bag, blau..... Fr. 108.00****BA18012 BASIL BOHÈME Double Bag, rot..... Fr. 108.00****BA18013 BASIL BOHÈME Double Bag, schwarz..... Fr. 108.00**

Ebenso kommt die neue Serie BOHÈME von BASIL mit der praktischen Doppeltasche für den Gepäckträger. Kunstlederdetails, Kordelverschluss und Reflexstreifen an allen Seiten machen die Tasche zum unverzichtbaren Begleiter.

Material: Wasserabweisender Polyester.

Masse: (L/B/H) 35 x 15 x 30 cm. Inhalt: 35 Liter.

**BA17760 BASIL MILES DOUBLE BAG, black slate inkl. MIK-Ada.Fr. 151.00**

**BA17784 BASIL MILES DOUBLE BAG, black lime inkl. MIK-Ada .Fr. 151.00**

**MIK**  
**Neu!**

Die mit einem Innenfutter versehenen geräumigen und eleganten Doppelpacktaschen haben einen Rollverschluss mit Schutzdeckel. Die Taschen werden mit dem Universal Bridge System (z.B. für Racktime, i-Rack/Carrymore Platten) auf dem Gepäckträger befestigt.

Masse: (L/B/H) 34 x 19 x 43 cm. Inhalt: 34 Liter.

Farbe: Black slate, Details amber-braun. Material: Wasserdichtes Polyester (IPX3).

Montage: Mit der MIK-Adapterplatte

**BA18086 BASIL MILES TARPAULIN DOUBLE BAG, schw-orangeFr. 124.00**

**BA18112 BASIL MILES TARPAULIN DOUBLE BAG MIK, sw-or ....Fr. 151.00**

**MIK**  
**Neu!**

Diesen Taschen kann der Regen nichts antun. Das Material Tarpaulin mit den geschweissten Nähten ist wasserdicht. Die Innentasche hat einen Rollverschluss mit Schutzdeckel. Die Taschen werden mit dem Universal Bridge System (z.B. für Racktime, i-Rack/Carrymore Platten) auf dem Gepäckträger befestigt. Bei der Tasche mit MIK ist die Adapterplatte im Preis inbegriffen.

Masse: (L/B/H) 34 x 16 x 43 cm. Inhalt: 34 Liter.

Farbe: schwarz-orange. Material: Wasserdichtes Tarpaulin geschweisste Nähte.

Montage: BA18086 mit Klettverschlüssen auf dem Gepäckträger, BA18112 ist ausgerüstet mit der MIK-Adapterplatte.

**BA17659 BASIL URBAN DRY Double Bag, schwarz .....Fr. 126.00**

**BA17796 BASIL URBAN DRY Double Bag, grau .....Fr. 145.00**

Geräumig und wasserdicht. Das sind die Urban Dry von BASIL. Ob auf Reisen oder für den täglichen Gebrauch bietet die Doppeltasche genügend Platz. Dank dem Faltsverschluss bleiben die Gegenstände gut geschützt und trocken. Kompressionsriemenverschluss. Für die Befestigung einer Batteriebeleuchtung hat es eine Lasche. Reflexstreifen erhöhen die Sicherheit.

Material: Wasserdicht (IPX3), Tarpaulin, verschweisste Nähte.

Masse: (L/B/H) 42 x 17 x 35.50 cm. Inhalt: 50 Liter (1660 g/CN).



Touren-  
Taschen

### Klick-Fix Gepäckträger-Boxen und -Taschen

**KF847UK Klick-Fix Citybox, UniKlip .....Fr. 219.00**

**KF847R Klick-Fix Citybox, Racktime .....Fr. 193.00**

**KF847F Klick-Fix Citybox, Fix .....Fr. 190.00**

**Racktime**

Die Citybox bringt unerreichte Qualität und Funktionalität ans Velo. Egal ob abnehmbar oder fest installiert. Die robuste und regendichte Box mit integriertem Tragegriff, Reflektor und hochwertigem Schloss ist ein sicheres Depo für Helm, Regenjacke und Co. Durch das nach hinten versetzte Deckelscharnier kann die geräumige Citybox auch im monitertem Zustand komplett geöffnet werden, ohne dass der Sattel den Deckel blockiert.

Masse: (L/B/H) 44 x 34.5 x 23 cm. Inhalt: 22 Liter. Belastung 10kg max. (2000 g/ DE).

Zubehör:

KF0209RS Klick-Fix Steckschloss für Racktime Adapter-Platte (KF847R).....Fr. 21.00



#### UniKlip von Klick-Fix

Taschen & Boxen mit UniKlip lassen sich auf den unterschiedlichsten Gepäckträgertypen nutzen. Gepäckträger Ø 8-16mm. Trägerbreite 9-16cm. Kompatibel mit V-förmigen Trägern. Integrierter Diebstahlschutz

**KF845UK Klick-Fix Bike-Box, UniKlip .....Fr. 87.00**

**KF845R Klick-Fix Bike-Box, Racktime .....Fr. 68.00**

**1150 Klick-Fix Bike-Box, ohne Gepäckträger-Adapter 1153. Fr. 47.50**

**Racktime**

Die Bike-Box ist die preiswerte Alternative. Die Kunststoffbox bietet genügend Platz um den Regenschutz, Helm oder andere Sachen, die beim Velo bleiben sollen, vor Langfingern geschützt unterzubringen. 1000 g/ DE).

Material: Kunststoffbox, Klappschloss mit 2 Schlüssel.

Masse: (L/B/H) 35 x 25 x 18 cm. Inhalt: 12 Liter. Belastung max 10kg



**1153 Klick-Fix Gepäckträger-Adapter .....Fr. 46.00**

Diese Adapterplatte kann mit 2 stabilen Brücken auf jeden Gepäckträger geschraubt werden. Auf den Adapter passen alle Klick-Fix kompatiblen Körbe, Boxen oder Top-Cases. Seitlich können Klick-Fix-Taschen eingehängt werden. Mit dem roten verschliessbaren Druckknopf werden die aufgesetzten Körbe oder Boxen verriegelt. Bei Nichtgebrauch hat die Adapterplatte Gepäckträgerfunktion mit einer nutzbaren Fläche von 14.5 x 31 cm.

Material: Kunststoff. (430 g/ DE).

**1153.10 Klick-Fix Korb-Adapter für Adapter 1153 .....Fr. 8.50**

Der Adapter um Nicht-Klick-Fix-Körbe und Boxen auf den Klick-Fix Gepäckträgeradapter Art. 1153 montieren zu können. (72 g/ DE).





UniKlip



**KF264UK Klick-Fix Backpack Touring, UniKlip ..... Fr. 199.00**

**KF264RA Klick-Fix Backpack Touring, Racktime ..... Fr. 172.50**

#### Racktime

Extra geräumige Rackpack mit großem Hauptfach. Das Tourengepäck lässt sich im Haupt- und Innenfach und zwei großzügigen Seitentaschen übersichtlich und gut zugänglich verstauen. Der Taschendeckel kann innen separat bepackt und durch ein Netz mit Reißverschluss gesichert werden. Im Netzfach auf der Oberseite des Deckels lässt sich Kleidung unterbringen. Zur Touringausstattung zählen außerdem der umlaufende Reflektor, ein komfortabler Schultergurt, die Regenhaube und der verstellbare Tragegriff.

Fächer: Zentrales grosses Fach und zwei Aussenfächer, Helmnetz.

Montage UniKlip oder Racktime.

Masse: (L/B/H) 35 x 31 x 28 cm. Volumen: 20 Liter. (1000 g/ DE).

Belastung: bis 10 kg.

#### Pletscher Gepäckträger-Boxen und -Taschen

**1269 Pletscher Box mit 3-Punkt-Adapter, schwarz ..... Fr. 119.50**

Eine leichte, solide und abschliessbare Box. Empfindliche Utensilien können gegen Nässe geschützt mitgeführt werden. Am Zielort werden Helm oder Regenschutz in diesem TOP-CASE eingeschlossen und sicher vor Langfingern aufbewahrt.

Material: Solide abschliessbare Kunststoffbox mit 2 Schlüssel.

Masse: Innen (L/B/H) 34 x 22 x 17 cm. (1395 g/ IT).

Montage: Mit Pletscher-3-Punkt-Adapter auf System-Gepäckträger.

Belastung: bis 30 kg.

#### Ersatzteil:

1269.10 Ersatzschloss für Pletscher-Box, schwarz (74 g/ IT).....Fr. 24.50

**1203 Pletscher ASCONA SPORT-Bag, schwarz-grau ..... Fr. 109.50**

Die ASCONA ist das kleinere Modell der ZURIGO-Tasche. Montiert wird sie mit dem Easy-Fix-3-Punkt-Adapter auf dem Gepäckträger. Zum Tragen hat es an der Tasche vorne und hinten Schlaufen.

Material: Strapazierfähiges wasserfestes 600D Cordura/Nylon.

Nylon-Regenhaube, Reflexstreifen, Tragschlaufen.

Fächer: Zentrales grosses Fach und zwei Aussenfächer, Helmnetz.

Montage Mit dem 3-Punkt Kunststoffadapter auf Pletscher-System.

Masse: Innen (L/B/H v+h) 30 x 21 x 14/10 cm.

Belastung: bis 10 kg.

Volumen: 8 Liter. (840 g/ TW).

**1205 Pletscher ZURIGO DAILY-Bag, schwarz-grau ..... Fr. 114.00**

Die ZURIGO eignet sich für Tagestouren, bei denen nicht viel Gepäck mitgenommen wird. Im zentralen Fach wird das «Picknick» verstaut. In die Seitenfächer passen die kleinen Utensilien.

Material: Strapazierfähiges wasserfestes Cordura.

Fächer: Zentrales grosses Fach und zwei Seitenfächer.

Montage: Mit dem 3-Punkt Kunststoffadapter auf Pletscher-System.

Masse: Hauptfach innen (L/B/H) 31 x 14 x 17 cm.

Seitenfächer innen (L/H/T) 26 x 10 x 5 cm. (825 g/ TW).

Belastung: bis 10 kg.

#### BASIL Gepäckträger-Taschen

**BA17761 BASIL MILES TRUNKBAG MIK, grau..... Fr. 113.00**

**BA17785 BASIL MILES TRUNKBAG MIK, schwarz ..... Fr. 109.00**

#### MIK

Die Miles-Gepäckträgertasche ist aus stabilem Polyester gefertigt und somit wasserfest. Ideal für den Tagesausflug. Das kleine Pic-Nic lässt sich darin gut verstauen. Die Tasche hat verschiedene Innenfächer, zum Teil gepolstert. Oben auf der Tasche hat es ein praktisches Netzfach. Mit den Schlaufengriffen oder dem Schultergurt kann die Miles Trunkbak bequem getragen werden.

Lieferung: Inkl. MIK-Adapterplatte (BA70171).

Masse: aussen: (B/L/H) 20 x 31 x 23 cm. (700 g / VR).

Inhalt: 7 Liter, Belastung 5 kg.

**BA17668 BASIL MILES TRUNKBAG, schwarz-slate ..... Fr. 87.00**

**BA17753 BASIL MILES TRUNKBAG, schwarz-citro ..... Fr. 88.00**

Gleiche Tourentasche wie Art. BA17761/85. Wird ohne MIK-Adapter geliefert und mit Klettriemen am Gepäckträger befestigt. Diese Gepäckträgertasche ist kompatibel mit der MIK-, Racktime- oder Carrymore-Adapterplatte.

Montage: mit Klettverschlüssen am Gepäckträger.

Masse: aussen: (B/L/H) 19 x 32 x 21 cm. (700 g / VR).

Inhalt: 7 Liter, Belastung 5 kg.



BA17761



BA17785



BA17753



BA17668



**BA18088 BASIL MILES TARPAULIN TRUNKBAG, schw.-orange .Fr. 97.00**

**BA18114 BASIL MILES TARPAULIN TRUNKBAG MIK, schw.-or..Fr. 118.00**

**MIK**  
**Neu!** Diese Gepäckträger-Taschenversion ist baugleich zu den anderen Trunkbag-Modellen. Der Unterschied liegt in der **wasserdichten Ausführung** mit den geklebten Nähten und dem Rolltop-Verschluss. Der Deckel ist mit einem Reissverschluss versehen.

Montage: Modell BA18088 mit Klettverschlüssen auf dem Gepäckträger.  
Modell BA18114 inkl. MIK-Adapterplatte (BA70171).

Masse: aussen: (B/L/H) 20 x 32 x 20 cm. (VR).

Inhalt: 7 Liter. Belastung 5 kg.

**BA18301 BASIL MILES TRUNKBAG XL Pro, MIK schwarz.....Fr. 144.00**

**BA18302 BASIL MILES TRAUPLIN XL, MIK schwarz-orange.....Fr. 154.00**

**MIK**  
**Neu!** Diese Tasche hat zwei wasserdichte, aufklappbare Seitentaschen. Das obere Fach lässt sich ebenfalls erweitern. Das Volumen kann auf diese Weise von 9 Litern auf bis zu 36 Liter vergrößert werden.

Masse: Aussen: (B/L/H) 31 x 23 x 22 cm.

Inhalt: 9 - 36 Liter.

**BA17789 BASIL SPORT DESIGN TRUNKBAG, MIK schwarz .....Fr. 109.00**

**BA17790 BASIL SPORT DESIGN TRUNKBAG, MIK graphit .....Fr. 99.00**

**MIK** Die Gepäckträger-Tasche verfügt über diverse Fächer und die erweiterbaren Seitenfächer besitzen einen Reißverschluss. Sehr praktisch, wenn man die Übersicht über seine Sachen bewahren will. Die Gepäckträgertasche verfügt über einen Handgriff als auch über einen abnehmbaren Schultergurt. Die erleichtert die Mitnahme. Inkl. MIK-Adapterplatte (BA70171).

Masse: Aussen: (B/L/H) 26 x 36 x 18 cm. (890 g / VR).

Inhalt: 7-15 Liter.

**BA17746 BASIL SPORT DESIGN TRUNKBAG, schwarz .....Fr. 91.00**

**BA17747 BASIL SPORT DESIGN TRUNKBAG, graphit .....Fr. 94.00**

Gleiche Gepäckträger-Tourentasche wie Art. BA17789/90. Lieferung ohne MIK-Adapter. Befestigung mittels Kletttrien am Gepäckträger. Diese Gepäckträgertasche ist kompatibel für die Montage einer MIK-, Racktime- oder Carrymore-Adapterplatte.



BA18114



BA18088



BA17789



BA17790



### Rahmen- und Satteltaschen

**BA17748 BASIL SPORT DESIGN FRAME-BAG, schwarz.....Fr. 30.00**

**BA17749 BASIL SPORT DESIGN FRAME-BAG, graphit.....Fr. 30.00**

Die **Rahmentasche** ist aus wasserabweisendem Polyester gefertigt und lässt sich am Rahmen mit Hilfe von Klettverschluss befestigen. Mit einem Inhalt von 1 Liter gibt es genug Platz für die Aufbewahrung eines Smartphones mit einem Bildschirm bis 5,5 Inch. Die Tasche verfügt über ein Hauptfach mit Innenfutter. Eine Regenhülle ist inbegriffen.

Montage: Mit Klettverschluss am Oberrohr.

Inhalt: 1 Liter. Belastung max. max. 2.5kg.



**BA18044 BASIL SPORT DESIGN FRAME BAG M, schwarz.....Fr. 41.00**

Bei einem Fassungsvermögen von 1,5 Litern können kleinere Gegenstände wie Handy, Schlüssel oder das Flickzeug mitgenommen werden. Die Tasche wird mit dem Klettverschluss am Oberrohr befestigt. Die beiden Seitenteile haben jeweils auch ein eigenes Innenfach. Zusätzlich hat diese Rahmentasche eine kleine abnehmbare obere Tasche, in der es Platz für dein Smartphone gibt.

Montage: Klettverschluss (max. 2.5kg)

Inhalt: 1.5 Liter.



**BA18045 BASIL SPORT DESIGN TRIANGLE M, schwarz .....Fr. 34.00**

Die Basil Sport Design Rahmentasche Triangle M ist eine handliche Fahrradtasche. Sie ist funktional und praktisch eingeteilt. Du kannst sie einfach mit dem Klettverschluss am Rahmen deines Fahrrads befestigen. Die Tasche wird aus wasserabweisendem Polyester angefertigt und hat ein Hauptfach mit einer inneren Netztasche und einem Karabinerhaken.

Montage: Klettverschluss (max. 2.5kg)

Inhalt: 1.7 Liter.





**BA18046 BASIL SPORT DESIGN SADDLE BAG M, schwarz ..... Fr. 27.00**

Die Satteltasche ist aus wasserabweisendem Polyester und hat ein Hauptfach mit einer Netztasche und Karabinerhaken.

Montage: Klettverschluss (max. 2.5kg)

Inhalt: 1 Liter.



BA18380  
BA18382



BA18384

**BA18380 BASIL Discovery S 365D, 0,5l, schwarz..... Fr. 19.00**

**BA18382 BASIL Discovery M 365D, 1l, schwarz..... Fr. 25.00**

**Neu!**

Diese kleine Satteltasche wird mit dem Klettverschluss unter dem Sattel befestigt. Die mitgelieferte Regenhülle schützt vor Regen und Schmutz.

Masse: Modell S, 7 x 8 x 14 cm, Inhalt: 0.5 Liter. (133 g/ VR).

Masse: Modell M, 10 x 9 x 15 cm, Inhalt: 1 Liter. (158 g/ VR).

**BA18384 BASIL Discovery M 365D, 1,8l, schwarz..... Fr. 26.00**

**Neu!**

Diese längliche Satteltasche wird mit den Klettverschlüssen unter dem Sattel befestigt. Alternativ ist sie am Oberrohr vorne montierbar

Masse: Modell M, 7 x 29 x 11 cm, Inhalt: 1.8 Liter. (201 g/ VR).



1942



**1243 ABUS-Sportline Satteltäschli Klick-Fix 2 I, schwarz..... Fr. 39.50**

Dieses Satteltäschli wird mit dem Klick-Fix-Halter (Art. 1942) unter dem Sattel fixiert. Es kann mit einem Klick aufgesteckt oder abgenommen werden. Mit dem Expanderreissverschluss wird das Volumen um ein Drittel auf 2 l vergrößert. Bei Regenfahrten kann die im Deckel verstaute Schutzhülle über das Täschli gezogen werden.

Masse: (L/B/H) 17 x 11 x 9 cm. Inhalt: 1.2 Liter mit Expander. (240 g/ DE).

**Für zweites Velo:**

1942 Klick-Fix-Halter, Montage am Sattelgestell.....Fr. 14.00



1244

**1244 Klick-Fix Contur Mini mit Halter 2 I, schwarz ..... Fr. 53.50**

**1245 Klick-Fix Contur Midi mit Halter 3.5 I, schwarz ..... Fr. 60.50**

Die Contur-Mini Satteltasche hängt in einem glasfaserverstärkten Rahmen. Zur Vergrößerung des Volumens hat es einen Expanderreissverschluss. Das sauber verarbeitete Täschli eignet sich zum Verstauen von Portemonnaie und anderen kleineren Gegenständen.

Die Contur Midi ist in einen Ø 8-mm Alu-Rahmen gehängt. Durch den längs oben angeordneten Reissverschluss kann auch ein Faltreifen, Schlauch oder Regenschutz bequem verstaute werden.

Material: Wasserdicht beschichtetes Polyestergewebe. Der Boden ist ausgesteift.

Masse: M: (L/B/H) 15 x 22 x 15/20 cm. Inhalt 2 - 2.5 Liter (250 g/ DE).

L: (L/B/H) 26 x 12 x 14 cm. Inhalt: 3.5 Liter (380 g/ DE).

Montage: Mit dem Contur-Klick-Fix-Adapter sitzt die Tasche fest.

Der Adapter passt an Sattelstützen von Ø 25 - 32 mm.

**Für zweites Velo:**

1155 Klick-Fix Halter Contur, Montage an Sattelstütze .....Fr. 10.50

1155.10 KF Contour Oversize-Schelle Ø 36 mm .....Fr. 8.50

1152.20 KF-Contour Sattel Adapter, Montage am Sattel.....Fr. 13.50



1155



1155.10



1155.20



1245

### BASIL Rucksäcke

**BA18092 BASIL B-SAFE Nordlicht, oliv-grün..... Fr. 163.00**

**BA17775 BASIL B-SAFE Nordlicht, schwarz graphit ..... Fr. 163.00**

**Neu!**

Der Basil B-Safe Backpack Nordlicht mit geräumigen 18 Litern Inhalt ist ein Rucksack mit einigen Innovativen. Der Velorucksack ist Fahrradtafel und Rucksack in einem. In die Tasche passt ein 15.6 Inch Laptop / Tablet. Ausweis oder Fahrkarte sind im verdeckten Fach am Schulterriemen griffbereit. Am integrierten USB-Port kann das Smartphone aufgeladen werden (Powerbank nicht inbegriffen). Eine weitere intelligente Funktion ist die LED-Beleuchtung ("Nordlicht Technology"). Der Basil B-Safe Rucksack hat eine gepolsterte Rückseite und gepolsterte Schulterriemen. Mit dem Hook-On-System lässt sich die Tasche einfach seitlich am Gepäckträger einhängen.

Masse: (L/B/H) 31 x 16 x 52 cm. Inhalt: 18 Liter (VR).

Material: Polyester (inkl. Regenüberzug)

Verwendung: HookOn System, Rucksack, Handtasche.



**BA18087 BASIL MILES TARPAULIN DAYPACK, schwarz-orange. Fr. 112.00**

**BA18113 BASIL MILES TARPAULIN DAYPACK, Nordlicht schw-orFr.131.00**

**Neu!**

Der Rucksack ist aus wasserdichtem, mattschwarzem Tarpaulin. Dank dem Rolltop-Verschluss und den geklebten Nähten bleibt alles trocken. Die verschiedenen Fächer sorgen für Ordnung. Die Nordlicht Technology mit der senkrecht ingetriefen roten LED-Leuchte sorgt für zusätzliche Sicherheit in der Nacht. Bedienung mit Druckknopf.

Masse: (L/B/H) 31 x 17 x 44 cm. Inhalt: 17 Liter (VR).

Material: Tarpaulin, verschweisste Nähte, Rolltopverschluss

Verwendung: HookOn System, Rucksack, Handtasche.



- BA17776 BASIL FLEX BACKPACK, schwarz** ..... Fr. 75.00  
**BA18074 BASIL FLEX BACKPACK, waldgrün**..... Fr. 75.00  
**BA18075 BASIL FLEX BACKPACK, signalrot**..... Fr. 75.00

**Neu!**

Ein preiswerter Tagesrucksack, der mit dem HOOK-ON System praktisch am Gepäckträger mitgeführt werden kann. Zu Fuss kann er mit den gepolsterten Schultergurten und dem gepolsterten Rückenteil bequem getragen werden. Das Hauptfach als auch das Aussenfach sind mit Reissverschlüssen versehen. Ein praktischer und zweckmässiger Tagesrucksack.

Masse: (L/B/H) 33 x 17 x 52 cm. Inhalt: 17 Liter (VR).

Material: Polyester (inkl. Regenüberzug)

Verwendung: HookOn System, Rucksack, Handtasche.



- BA17665 BASIL MILES DAYPACK, black slate** ..... Fr. 92.00  
**BA17750 BASIL MILES DAYPACK, black lime** ..... Fr. 101.00

Dieser sportliche und wasserdichte Tagesrucksack hat vier Anwendungsmöglichkeiten. Beim Velofahren wird er mit dem HookON-System seitlich am Gepäckträger befestigt. Getragen werden kann er als Rucksack, diagonal über die Schultern, als normale Schultertasche oder als Handtasche. Der sportive Daypack ist aus wasserdichtem Polyester (IPX3) gefertigt. Der Rollverschluss verhindert das Eindringen von Wasser. Ein Innenfutter und Fächer erlauben eine saubere Ordnung und schonen das Transportierte. Der abnehmbare und gepolsterte Trage- und Schultergurt sowie zwei Rucksacktrageriemchen ermöglichen die gewünschte Tragart.

Masse: (L/B/H) 31 x 14 x 44 cm. Inhalt: 14 Liter.

Farbe: Black slate, Details amber-braun. Material: Wasserdichtes Polyester (IPX3).

Verwendung: HookOn System, Kuriertasche, Schultertasche, Rucksack, Handtasche.



### Lenkertaschen

- BA17744 BASIL SPORT DESIGN, schwarz** ..... Fr. 69.00  
**BA17745 BASIL SPORT DESIGN, graphit**..... Fr. 69.00

Diese Lenkertasche ist wasserdicht. Der gegen den Lenker öffnende Deckel mit Magnetverschluss ist einfach zu öffnen/schliessen. Nebst dem Traggriff hat es einen abnehmbaren Schultergurt. Standardmässig wird die Tasche mit der BasEasy-/Klick-Fix-Adapterplatte geliefert. Der entsprechende Lenkerhalter ist extra zu bestellen.

Masse: Innen (L/B/H) 25 x 13 x 16 cm. Inhalt: 6 Liter.

Farbe: Black slate, Details amber-braun. Material: Wasserdichtes Polyester (IPX3).

Montage: Mit BasEasy- oder Klick-Fix-Halter am Lenker, extra bestellen.



BA17744

BA17745

- 1210 Lenkertasche BOSTON, schwarz, ..... Fr. 72.00**  
**Klick-Fix Halter, Art. 115./116. extra bestellen.**

Das geräumige Innenfach hat ein mit Velcro fixiertes Trennfach, das frei platziert werden kann. Innen in der Tasche, seitlich und im Deckel hat es Fächer mit Reissverschlüssen. Frontseitig aussen können bequem Portemonnaie und Ausweise versorgt werden. Seitlich hat es zwei Netzfächer z.B. für Nástücher. Auf dem Deckel befindet sich das 22 x 22 cm grosse transparente Kartenfach. Mit dem verstellbaren Gurt lässt sich die Lenkertasche bequem tragen. Die rasch überziehbare gelbe Regenschutzhülle befindet sich im Bodenfach. Montage mit dem Klick-Fix Halter. Eine schöne Tasche zu einem realen Preis. Die empfohlene Belastung beträgt 5 kg.

Masse: Innen: (B/T/H) 25 x 11 x 14 cm. Nylon-Material.

Aussenfach: (B/T/H) 20 x 11 x 3 cm. Inhalt: ca. 4 Liter (570 g/ VR).



### BASIL Akkühülle für E-Bikes

- BA50472 BASIL Akkühülle, Bosch Gepäckträger**..... Fr. 34.00  
**BA50473 BASIL Akkühülle, Bosch Rahmenakku**..... Fr. 33.00  
**BA50501 BASIL Akkühülle, Shimano Steps Gepäckträger**..... Fr. 32.00  
**BA50502 BASIL Akkühülle, Shimano Steps Rahmenakku**..... Fr. 33.00  
**BA50504 BASIL Akkühülle, universell** ..... Fr. 32.00

**E-Bike****Neu!**

Die Basil Batterieuhle ist geeignet für den Gepäckträger- oder Rahmenakku. Damit behält der Akku behält die notwendige Betriebstemperatur. Für eine optimale Akkuleistung sollte die Hülle verwendet werden bei Aussen-temperaturen unter 15°C und über 25°C. Zum Laden die Hülle entfernen. Dank den Öffnungen in der Hülle lässt sich der Akku problemlos bedienen. Durch die speziellen Aussparungen kann die Akkudauer abgelesen werden.

Material: Neopren-Material 4.5mm.



BA50472

BA50473

BA50501

BA50504

BA50502



Clarijs

## Clarijs Velotaschen FLAPS

Die Firma Clarijs aus den Niederlanden fertigt seit vielen Jahren schon hochwertige Accessoires für Velos und Transportvelos. Alle Artikel werden aus hochwertigem Bisonyl (LKW-Plane / PVC) in den Niederlanden in Handarbeit in einer Sozialwerkstatt gefertigt. Die robusten Taschen können immer am Velo gelassen werden, denn FLAPS Velotaschen halten lange Zeit und sehen nach Jahren immernoch fast wie neu aus.

**Clarijs FLAPS Guust (L) Doppeltasche ..... Fr. 115.00**

Die geräumige, doppelseitige Velotasche hat die Standardgrösse für Schweizer-Velos. Ideal für Schweizer Gepäckträger (Federbügel kann nicht benützt werden). Seitliche Kappen schützen gegen Regen. Verschluss mit Steckschnallen. Grosse 3M-Reflektorstreifen vorne und hinten sorgen für Sichtbarkeit. Befestigung mit Velcro-Klettband am Gepäckträger. Die verstärkte Rückenwand und die Bodeneinlage geben Formstabilität. In diese und die grösseren Doppeltaschen können die gefüllten Papier-Einkaufssäcke (COOP/Migros) hineingestellt werden. So lässt sich bequem einkaufen.

Masse: (B/T/H) innen 30 x 18 x 32 cm. (1370 g/ NL).  
Farben: Uni-Farben gemäss Tabelle.

**Clarijs FLAPS Jukkel (XL) Doppeltasche ..... Fr. 125.00**

Die extragrosse, doppelseitige XL-Velotasche ist ideal für grosse Gepäckträger (Hollandvelos, Transportvelos u.ä.) Auf Schweizer Velos wenig geeignet, weil grosse Personen mit den Füssen an den Taschen anstossen können. Seitliche Kappen schützen gegen Regen. Grosse 3M-Reflektorstreifen vorne und hinten sorgen für Sichtbarkeit. Befestigung mit Velcro-Klettband am Gepäckträger. Die verstärkte Rückenwand und die Bodeneinlage geben Formstabilität. Verschluss mit Steckschnallen. Ein Kompressionsriemen hält die Taschen bei schwerer Beladung zusammen.

Masse: (B/T/H) innen 35 x 18 x 32 cm. (1730 g/ NL).  
Farben: Uni-Farben gemäss Tabelle.

**E-Bike****Clarijs FLAPS Elektra (XXL-E) Doppeltasche ..... Fr. 135.00**

Die extragrosse, doppelseitige XXL-Velotasche ist bestimmt für E-Bike mit Gepäckträgerakku. Dank dem höher liegenden Gepäckträger ist die Tasche geräumiger und es kann mehr transportiert werden. Grosse 3M-Reflektorstreifen vorne und hinten sorgen für Sichtbarkeit. Befestigung mit Klettband am Gepäckträger. Die verstärkte Rückenwand und die Bodeneinlage geben Formstabilität. Verschluss mit Steckschnallen. Ein Kompressionsriemen hält die Taschen bei schwerer Beladung zusammen.

Masse: (B/T/H) innen 35 x 18 x 43 cm. (2650 g/ NL).  
Farben: Uni-Farben gemäss Tabelle.

**Clarijs FLAPS Shopper, Einkaufstasche ..... Fr. 135.00**

Die einseitig anhängbare Shoppertasche mit extragrossem Reissverschluss ist ideal für den täglichen Einkauf. Im Innenfach mit Reissverschluss können Wertsachen verstaut werden. Mit den Kunststoffhaken kann die Tasche schnell ans Velo gehängt werden. Sicherung mit Klettband. 4 cm breite Baumwoll-Tragschlaufen sorgen für Tragkomfort. Die Bodeneinlage gibt Formstabilität.

Innenfach: (B/H) 22 x 13 cm.  
Haken: Abstand innen 10 cm, für Gepäckträger bis Ø 13 mm.  
Masse: (B/T/H) innen 33 x 16 x 32 cm. (590 g/ NL).  
Farben: Uni-Farben gemäss Tabelle.

**Clarijs FLAPS Sidewalker, Businessstasche ..... Fr. 89.00**

Die einseitig anhängbare Businessstasche hat einen angenehm gummierten Traggriff. Der Klappdeckel mit Ohrenklappen schützt den Inhalt vor Regen. Die verstärkte Rückenwand und die Bodeneinlage geben Formstabilität. Verschluss mit Steckschnallen. Befestigung mit Kunststoffhaken seitlich am Gepäckträger. Sicherung mit Klettband. 3M Reflektorstreifen sorgen für Sichtbarkeit. Die Tasche hat die ideale Grösse für einen Bundesordner und weiteres Büromaterial.

Haken: Abstand innen 10 cm, für Gepäckträger bis Ø 13 mm.  
Masse: (B/T/H) innen 33 x 12 x 32 cm. (660 g/ NL).  
Farben: Uni-Farben gemäss Tabelle.

**Clarijs FLAPS Postmans, Schultertasche ..... Fr. 11.00**

Diese bequeme und schöne Schultertasche wird mit einem 4 cm breiten, verstellbaren Bauwollriemen getragen. Klappdeckel mit Klettverschluss. Die verstärkte Rückenwand und die Bodeneinlage geben Formstabilität. Befestigung mit Kunststoffhaken seitlich am Gepäckträger. Sicherung mit Klettband.

Haken: Abstand innen 10 cm, für Gepäckträger bis Ø 13 mm.  
Masse: (B/T/H) innen 33 x 12 x 27 cm. (685 g/ NL).  
Farben: Uni-Farben gemäss Tabelle.

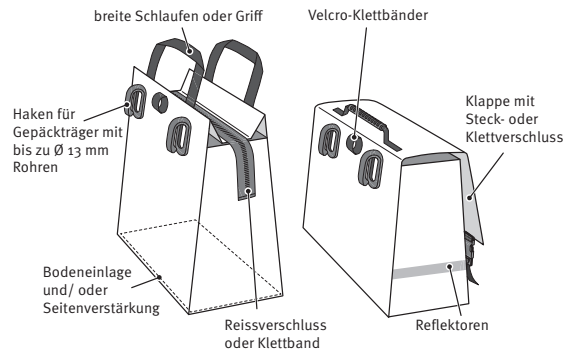
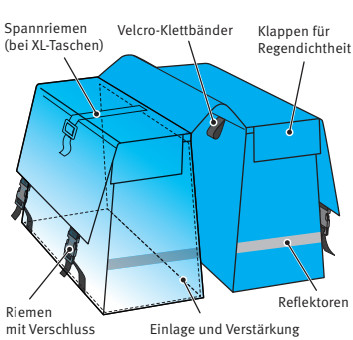

Clarijs Taschen

## FLAPS-Modellübersicht

FLAPS-Farben			FLAPS-Modelle, Preis und Art. Nr.					
Modellansicht								
Modellname			GUUST	JUKKEL	Elektra	Shopper (Reissver.)	Side-walker	Postman
Grösse			L	XL	XXL-E	L	L	M
VK empfohlen, CHF			115.-	125.-	135.-	89.-	89.-	89.-
Code	Farbe	Art. Nr.						
01	Hellgrün		12001	12101	12201	12301	12401	-
02	Dunkelgrün		-	-	12202	-	12402	12502
03	Marineblau		12003	12103	-	12303	-	-
04	Enzianblau		12004	12104	-	12304	12404	-
05	Violett		12005	-	-	12305	12405	-
06	Rosa		-	-	-	-	-	-
07	Bazooka-Pink		12007	-	12207	12307	-	12507
08	Feuerrot		12008	12108	12208	12308	12408	-
09	Orange		12009	12109	12209	12309	-	-
10	Bordeauxrot		12010	12110	-	12310	-	12510
11	Braun		12011	-	-	-	-	-
12	Crèmeweiss		12012	12112	-	12312	12412	12512
13	Sonnengelb		12013	12113	12213	12313	12413	12513
14	Schneeweiss		12014	12114	-	12314	12414	-
15	Grau		12015	-	12215	12315	-	-
16	Silber		12016	-	-	12316	12416	-
17	Schwarz (Glanz)		12017	12117	12217	12317	12417	-
18	Lichtblau		12018	12118	-	12318	12418	-
19	Mattschwarz		-	12119	-	12319	-	-
20	Armure*		12020	-	-	-	-	-

Fassungsvermögen  
je Fach/Tasche in Liter:

- M = 11 l
- L = 17 l
- XL = 20 l
- XXL-E = 27 l

Lieferfristen: wir bitten um Verständnis, wenn nicht alle Modelle in allen Farben lieferbar sind. Die Lieferfrist beträgt ungefähr vier Wochen.

### Velotransporttaschen

#### 1299SW RailBag, schwarz .....Fr. 139.00

In den Zügen ist die Velo-Selbstbeförderung gratis, wenn es in einer Schutzhülle mitgeführt wird. Dann gilt ein Velo als Handgepäck wie ein Paar Ski oder ein Koffer. Im Vitelli-RailBag, hergestellt aus strapazierfähigem Nylon und mit starken Reissverschlüssen versehen, kann das Velo bequem befördert werden.

Für den Transport muss der Lenker gedreht und die Pedale müssen abgeschraubt werden. Das zu demontierende Vorderrad kann in der Radtasche sauber verstaut werden. Im RailBag können 26, 28 + 29"-Velos mit Schutzblechen bis zu einer Rahmenhöhe von 60 cm verpackt werden. Bei grösseren Velos müssen weitere Teile wie Lenker oder Sattel demontiert werden. Am Ziel kann der RailBag zusammengefaltet und in der Schutzhülle verstaut werden. Die Hülle kann mit den Schlaufen am Lenker oder am Sattel und Sattelstütze fixiert werden. Der offene RailBag ist auch als Zeltunterlage oder Regenhülle zu verwenden. Solide Nylonschultertragriemen ermöglichen ein angenehmes Tragen der Tasche.

Material: Sauber verarbeitetes leichtes Nylon. Tragriemen gewobenes Polypropylen.  
Masse: Verpackt in Tasche (B/T/H) 25 x 12 x 32 cm, offen (L/H) 160 x 90 cm. (1300 g/ VT).

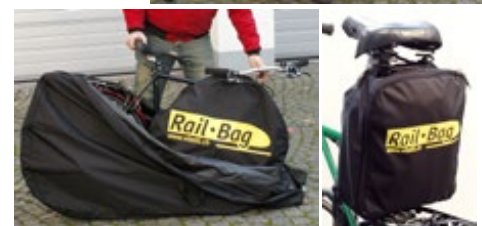

twenty-nine (29") tauglich

Der Railbag wurde so konstruiert, dass in ihm problemlos auch 29"-Bikes Platz haben.

**ORTLIEB** WATERPROOF

### Was für Material verwendet Ortlieb?

PS36C: Aussen Cordura mit dem textilen Charakter, innen Ortlieb Coating (Polyurethan-Beschichtung) für absolute Dichtheit. Gewicht ca. 340 g/m<sup>2</sup>.

PS60: Polyestergewebe, PU-beschichtet.

PS490: Polyestergewebe, PVC-beschichtet.

PD62: Nylongewebe, PU-beschichtet.

PS620C: Cordura einseitig beschichtet. Hohe Reiss- und Weiterreissbeständigkeit. Gewicht ca. 620 g/m<sup>2</sup>.

PD620: Polyestergewebe zweiseitig PVC-beschichtet. Hohe Reiss- und Weiterreissbeständigkeit. Gewicht 620 g/m<sup>2</sup>.

Gerne bieten wir auch alle anderen Artikel von Ortlieb auf Bestellung an. Informieren sie sich über die gesamte Produktpalette unter:

www.ortlieb.de

Für weitere detaillierte Informationen verlangen Sie den Gratis-Ortlieb-Spezialkatalog mit dem Gesamtprogramm.



OR-F3174



OR-F3175



OR-F3120



OR-F3223



OR-E185 / OR-E225



OR-E226 / OR-E207



OR-F1401

### Ortlieb

Auch bei Ortlieb hat es im Kleinen angefangen. Die Brüder Ortlieb schweissten aus Lastwagenplanen die ersten Taschen zusammen. Die wasserdichten Taschen haben sich in den letzten 30 Jahren verändert. In der Form sind sie noch ähnlich. Das Material wurde verbessert und umweltfreundlicher. Auch das Befestigungssystem ist überzeugend konstruiert. Das Sortiment wurde mit weiteren funktionalen und praktischen Artikeln erweitert. Eines ist geblieben: Die Ortlieb-Tourentaschen blieben wasserdicht.

### 5 Jahre Materialgarantie

Ortlieb gewährt auf alle Ihre Produkte eine 5-jährige Material- und Verarbeitungsgarantie. Dies spricht für die Qualität und Dauerhaftigkeit der Ortlieb-Taschen.



### Ortlieb Lenkertaschen

- OR-F3178 Ortlieb-Lenkertasche Ultimate Plus rot 6.5L ..... Fr. 119.00
- OR-F3175 Ortlieb-Lenkertasche Ultimate Plus grün 7L ..... Fr. 119.00
- OR-F3173 Ortlieb-Lenkertasche Ultimate Plus granit-sw 7L ..... Fr. 119.00
- OR-F3128 Ortlieb-Lenkertasche Ultimate Classic schwarz 6.5L Fr. 109.00
- OR-F3121 Ortlieb-Lenkertasche Ultimate Classic rot-sw 7L ..... Fr. 109.00
- OR-F3122 Ortlieb-Lenkertasche Ultimate Classic petrol 7L ..... Fr. 109.00
- OR-F3124 Ortlieb-Lenkertasche Ultimate Classic asphalt-sw 7L Fr. 109.00
- OR-F3125 Ortlieb-Lenkertasche Ultimate Classic gelb-sw 7L .... Fr. 109.00
- OR-F3131 Ortlieb-Lenkertasche Ultimate schwarz 6.5L ..... Fr. 98.00

Halter, Art. OR-E225, OR-E185, OR-E226, OR-E207 extra bestellen.

Die Ultimate 6M ist die Standardgrösse der Lenkertaschen. Eine Kunststoffplatte steift den Boden aus. Der feste obere Rahmen gibt einen guten Halt fürs Kartenfach. Aussenliegend, auf der Frontseite, hat es 2 kleine Reissverschlussaschen mit Netzgewebe. Die Innenunterteilung ist herausnehmbar. Alle Ultimate Lenkertaschen verfügen über die abschliessbare Quick-Snap-Halterung. Montierbar auf Lenker bis Ø 31.8 mm. Für Multipositionslenker ist der Verlängerungsblock Art. 1221.30 notwendig. Kartenfach extra bestellen. Die Lenkertaschen sind kompatibel mit dem Klick-Fix-System. Keine Montage an Carbon-Lenker (Bruchgefahr!).

Material: Modelle Plus PS36C (PVD-frei), Modelle Classic PD620/PS490.

Masse: (B/T/H) innen 23.5 x 14 x 21 cm. (740 bzw. 710 g/ DE).

Volumen: 6-7 Liter. Liter. Belastbarkeit: 5 kg.



OR-F3121



OR-F3122



OR-F3124



OR-F3125

### OR-F3223 Ortlieb-Lenkertasche Classic 8.5L granit-schwarz .... Fr. 119.00

Das gleiche Modell wie Ultimate M (OR-F3173), jedoch breiter und höher.

Masse: (B/T/H) innen 23.5 x 17 x 21 cm. (760 g/ DE).

Volumen: 8.5 Liter.

Belastbarkeit: 5 kg.

### Halter und Zubehör für die Ortlieb-Lenkertaschen:

- OR-E225 Ortlieb-Lenkerhalter Ultimate2-6 ohne Schloss, E225 ..... Fr. 25.00
- OR-E185 Ortlieb-Lenkerhalter Ultimate2-6 mit Schloss, E185 ..... Fr. 29.00
- OR-E226 Ortlieb-Lenkerhalter E-Bike Ultimate2-6 ohne Schloss ..... Fr. 35.00
- OR-E207 Ortlieb-Lenkerhalter E-Bike Ultimate 2-6 mit Schloss E207 ..... Fr. 39.00
- OR-F1451 Ortlieb-Aufsatz Lenkeradapter Bosch, F1451 ..... Fr. 25.00
- OR-F1401 Ortlieb-Kartenfach Lenkertasche Ultimate 6, F1401 ..... Fr. 35.00
- OR-F94 Ortlieb-Photoeinsatz Lenkertasche Ultimate 2-6, F94 ..... Fr. 30.00

Ersatzteile für ältere Ortlieb-Lenkertaschen auf > Seite 42

**Ortlieb Sportroller**

- OR-F6103 Ortlieb-Sportroller FREE, schwarz (Paar).....Fr. 169.00**
- OR-F6104 Ortlieb-Sportroller FREE, grün-schwarz (Paar).....Fr. 169.00**
- OR-F6204 Ortlieb-Sportroller Plus, granit-schwarz (Paar).....Fr. 179.00**
- OR-F6205 Ortlieb-Sportroller Plus, rot (Paar).....Fr. 179.00**
- OR-F6206 Ortlieb-Sportroller Plus, blau (Paar).....Fr. 179.00**
- OR-F6207 Ortlieb-Sportroller Plus, grün (Paar).....Fr. 179.00**
- OR-F6310 Ortlieb-Sportroller Classic, gelb-schwarz (Paar).....Fr. 159.00**

Geeignet für an Low-Rider vorne oder an Kinderverlos hinten.

- Haken: Plus-Modelle Quick-Lock 2.1 (QL2.1).  
Classic-Modelle Quick-Lock 1 (QL1).
- Material: Plus-Modelle PS36C (PVC-frei), Classic-Modelle PD620/PS490.  
FREE: PVC-frei aus PU-beschichtetem Polyestergewebe.
- Masse: (B/T/H) 25 x 14 x 30 cm.
- Volumen: 25 Liter/Paar. (1440 g bzw. 1590 g pro Paar/ DE).



**Die Ortlieb Quick-Lock-Hakensysteme**

Quick-Lock 1: Das erste Ortlieb-Halterungssystem für die Einhandbedienung. Die Hakenverstellung braucht einen Inbusschlüssel. Zur Anpassung an dünnere Gepäckträgerstege werden Reduzierstücke von 8 und 11 mm mitgeliefert.

Quick-Lock 2: Alle Ortlieb-Plus-Taschen sind mit dem Quick-Lock 2-Hakensystem ausgerüstet. Die Haken können ohne Werkzeug verschoben und am Gepäckträger angepasst werden. Geeignet für Gepäckträger mit Stegdurchmesser von 8–16 mm. Für Durchmesser von 8 und 11 mm müssen Einsätze eingelegt werden.

Quick-Lock 2.1: Das optimierte Hakensystem 2.1. Die einteilige Hakenschiene gibt mehr Stabilität und hat 16-mm Haken. In diese können Reduzierhülsen mit Antikratzbeschichtung für Gepäckträger mit Ø 8, 10 und 12 mm eingesetzt werden. Optional sind Ø 20-mm Haken erhältlich, vornehmlich für Batterie-Gepäckträger.

Quick-Lock 3 und 3.1: Das Hakensystem Quick-Lock 3 wurde speziell für Bürotaschen entwickelt. Hierbei bleiben die wesentlichen Komponenten für die Halterung am Gepäckträger und die Rückseite der Tasche bleibt frei von hervorstehenden Haken. Natürlich finden sich die gewohnten Vorzüge des Quick-Lock Systems wie oben beschrieben auch beim Quick-Lock 3 wieder.

**Ortlieb Backroller**

- OR-F5103 Ortlieb-Backroller FREE, schwarz (Paar).....Fr. 198.00**
- OR-F5104 Ortlieb-Backroller FREE, grün-schwarz (Paar).....Fr. 198.00**
- OR-F5204 Ortlieb-Backroller Plus, graphit-schwarz (Paar).....Fr. 209.00**
- OR-F5205 Ortlieb-Backroller Plus, rot (Paar).....Fr. 209.00**
- OR-F5206 Ortlieb-Backroller Plus, blau (Paar).....Fr. 209.00**
- OR-F5207 Ortlieb-Backroller Plus, grün (Paar).....Fr. 209.00**
- OR-F5301 Ortlieb-Backroller Classic, schwarz (Paar).....Fr. 189.00**
- OR-F5305 Ortlieb-Backroller Classic, asphalt (Paar).....Fr. 189.00**
- OR-F5309 Ortlieb-Backroller Classic, petrol (Paar).....Fr. 189.00**
- OR-F5310 Ortlieb-Backroller Classic, gelb-schwarz (Paar).....Fr. 189.00**
- OR-F5502 Ortlieb-Backroller Urban Einzeltasche, pepper (Stk.) Fr. 129.00**
- OR-F5506 Ortlieb-Backroller Urban Einzeltasche, ink (Stk.).....Fr. 129.00**
- OR-F5508 Ortlieb-Backroller Urban Einzeltasche, rosa (Stk.).....Fr. 129.00**

Die Backroller sind der Evergreen unter den Ortlieb-Taschen. Seit über 15 Jahren haben sie sich bewährt und sind zum ausgereiften Produkt verfeinert worden. Ortlieb-Sacochen sind ein Muss für Tourenfahrer, die auch bei anhaltendem Regen weiterfahren oder für Alltagsfahrer, die ihre wertvollen Akten vom Büro nach Hause nehmen wollen oder müssen. Das Spezielle am Backroller ist der Rollverschluss. Dieser gibt ihnen auch den Namen. Die Sacoche wird von oben her eingerollt und garantiert so einen wasserdichten Verschluss. Die Backroller besitzen für Ihre Sicherheit silberne Rückstrahler.

- Haken: Quick-Lock 2.1 (QL2.1).
- Material: Plus-Modelle PS36C (PVC-frei), Classic-Modelle PD620/PS490.  
Urban-Modell PS55C (PVC-frei).  
FREE: PVC-frei aus PU-beschichtetem Polyestergewebe.
- Masse: (B unten, oben/T/H) 23/32 x 17 x 42 cm.
- Volumen: 40 Liter/Paar. (1680 g bzw. 1900 g pro Paar/ DE).



**Urban Serie**



**Plus Serie**





OR-F5003



OR-F5001



OR-F5002



OR-F5254



OR-F5251



Plus Serie



Classic Serie



OR-F9485



Sportroller

Backroller  
als Einzeltasche

## Ortlieb Backroller City

**OR-F5001 Ortlieb-Backroller City, rot-schwarz (Paar) ..... Fr. 139.00**

**OR-F5002 Ortlieb-Backroller City, schwarz (Paar) ..... Fr. 139.00**

**OR-F5003 Ortlieb-Backroller City, weiss-schwarz (Paar) ..... Fr. 139.00**

Die Backroller City erinnern an die ursprünglichen spartanisch gefertigten Taschen. Die Wiederbelebung dieses Modell hat weniger mit der Retrowelt zu tun als mit dem Bedürfnis vieler Velofahrender, für den Alltag, Einkauf oder den Beruf keine eigentlichen Tourentaschen benützen zu müssen. Das praktische Handling mit dem Rollverschluss und die Quick-Lock-Befestigung bleibt. Die Taschen sind auch eine Antwort auf andere preiswerte wasserdichte Taschen.

Material: PD620/PS490, Haken Quick-Lock 1 (QL1).

Masse: (B unten, oben/T/H) 23/32 x 17 x 42 cm.

Volumen: 40 Liter/Paar. (1520 g pro Paar/ DE).

**OR-F5251 Ortlieb-Backroller Pro Plus, granit-schwarz (Paar) .... Fr. 298.00**

**OR-F5254 Ortlieb-Backroller Pro Plus, rot-schwarz (Paar) ..... Fr. 298.00**

Die neuen Backroller Pro haben ein erhöhtes Fassungsvermögen von 70 Liter per Paar und kommen mit Quick-Lock 2.1 System. Sie bieten eine integrierte Innentasche, grossflächige Reflektoren, eine komprimierbare Fronttasche mit Reflexband und einen Schultertragegurt. Ideal für ausgedehnte Radtouren mit grosser Ausrüstung.

Material: Pro Plus: PS36C (PVC-frei), Pro Classic: PD620/PS490, Haken Quick-Lock 2.1 (QL 2.1).

Masse: (B unten, oben/T/H) 24/36 x 26 x 45 cm.

Volumen: 70 Liter/Paar. (2008 g pro Paar/ DE).

## Ortlieb Bike-Packer

**OR-F2704 Ortlieb-Bike-Packer Plus granit-schwarz (Paar) ..... Fr. 259.00**

**OR-F2705 Ortlieb-Bike-Packer Plus rot (Paar) ..... Fr. 259.00**

**OR-F2706 Ortlieb-Bike-Packer Plus blau (Paar) ..... Fr. 259.00**

**OR-F2707 Ortlieb-Bike-Packer Plus grün (Paar) ..... Fr. 259.00**

**OR-F2601 Ortlieb-Bike-Packer Classic, rot-schwarz (Paar) ..... Fr. 219.00**

**OR-F2603 Ortlieb-Bike-Packer Classic, schwarz (Paar) ..... Fr. 219.00**

**OR-F2604 Ortlieb-Bike-Packer Classic, petrol (Paar) ..... Fr. 219.00**

Die Bike-Packer-Serie ist aus dem gleichen Material hergestellt wie die Roller-Reihe. Der Unterschied liegt beim Verschluss. Unter dem mit Steck-schnallen verschliessbaren Deckel hat es einen Staublatz mit Kordelzug. Die Taschen werden entweder mit den Griffriemen oder dem Traggurt getragen. Auf der Radseite sind die Taschen ausgesteift. Beide Modelle haben eine Innentasche. Bei den Plus-Modellen bietet die wasserdichte Aussentasche komfortablen Platz für Utensilien. Zum Abstellen hat es Plastikfüsse. Als Option kann die Aussentasche, Art. OR-F91S, montiert werden.

Haken: Plus- und Classic-Modelle Quick-Lock 2.1 (QL2.1).

Material: Plus-Modelle PS36C (PVC-frei), Classic-Modelle PD620/PS490.

Masse: (B unten, oben/T/H) 23/32 x 17 x 42 cm.

Volumen: Bike-Packer 42 bzw. 40 Liter/Paar. (2200 g bzw. 2080 g pro Paar).

## Ortlieb High Visibility

**OR-F9485 Ortlieb Saddle-Bag two, high visibility gelb ..... Fr. 109.00**

**OR-F3462 Ortlieb-Lenkertasche Ultimate, high visibility gelb ..... Fr. 149.00**

**OR-F3463 Ortlieb-Lenkertasche Ultima., high visibility schwarz Fr. 149.00**  
Halter, Art. OR-E225, OR-E185, OR-E226, OR-E207 extra bestellen.

**OR-F6151 Ortlieb-Sportroller, high visibility gelb (Paar) ..... Fr. 259.00**

**OR-F6152 Ortlieb-Sportroller, high visibility schwarz (Paar) ..... Fr. 259.00**

**OR-F5504 Ortlieb-Backroller, high visibility gelb (Stk.) ..... Fr. 169.00**

**OR-F5505 Ortlieb-Backroller, high visibility schwarz (Stk.) ..... Fr. 169.00**

Eine brillante Idee für alle Ganzjahres- und Schlechtwetter-Radler: Die ORTLIEB High Visibility Line verbessert die Sichtbarkeit des Radfahrers für andere Verkehrsteilnehmer enorm. Denn die High Visibility Taschen haben nicht nur Reflektoren – sie sind selbst ein einziger großer Reflektor.

Material: PS50CX.



## Ortlieb Bikepacking

OR-F9902	Ortlieb Seat-Pack L, schwarz	Fr. 209.00
OR-F9903	Ortlieb Seat-Pack QR, schwarz	Fr. 219.00
OR-F9912	Ortlieb Seat-Pack M, schwarz	Fr. 189.00
OR-F9922	Ortlieb Handlebar-Pack M, schwarz	Fr. 179.00
OR-F9923	Ortlieb Handlebar-Pack QR, schwarz	Fr. 189.00
OR-F9924	Ortlieb Handlebar-Pack Innentasche	Fr. 15.90
OR-F9932	Ortlieb Handlebar-Pack S, schwarz	Fr. 149.00
OR-F9942	Ortlieb Frame-Pack Toptube, schwarz	Fr. 159.00
OR-F9943	Ortlieb Frame-Pack Toptube RC, schwarz	Fr. 159.00
OR-F9952	Ortlieb Accesory-Pack, schwarz	Fr. 79.00
OR-F9962	Ortlieb Cockpit-Pack, schwarz	Fr. 79.00
OR-F9973	Ortlieb Frame-Pack, schwarz 4L	Fr. 169.00
OR-F9974	Ortlieb Frame-Pack, schwarz 6L	Fr. 189.00
OR-F9975	Ortlieb Frame-Pack RC, schwarz 4L	Fr. 159.00
OR-F9976	Ortlieb Frame-Pack RC, schwarz 6L	Fr. 179.00
OR-F9982	Ortlieb Gravel-Pack, schwarz (Paar)	Fr. 179.00

Weniger ist manchmal mehr. Bikepacking verbindet den Fahrspaß eines leichten Rades mit der Faszination von Radreisen. Die Serie Bikepacking erfüllt den Wunsch mit wenig Gepäck und abseits befestigter Straßen unterwegs sein zu können.

Material: PS21R, PVC-free

Masse: (B/T/H) OR-F9901 30/22/64, 8-16.5L, 456g;  
 OR-F9911 26/40/15, 11L, 325g; OR-F9921 58/20/20, 15L, 420g;  
 OR-F9931 16/45/16, 9L, 375g; OR-F9941 13/50/6, 4L, 170g;  
 OR-F9951 30/5/17, 3.5L, 204g; OR-F9961 8/18/8, 0.8L, 82g;  
 OR-F9971 24/6/40, 4L, 186g; OR-F9972 29/6/50, 6L, 232g.  
 OR-F9981 30/25/14, 2x 12.5L, 2x 580g;

Neu!

## QR (Quick Release)

Das QR von Ortlieb ist dank dem einzigartigen Befestigungssystem schnell und stabil montiert und ebenso zügig wie rückstandslos demontiert. Die Adapterschelle beim Seat-Pack F9903 ermöglicht sogar die Verwendung von absenkbaren Sattelstützen.

## RC (Rollverschluss)

Der Rollverschluss und die damit verbundene große Öffnung ermöglichen den leichten Zugriff auf das gesamte Tascheninnere und das unkomplizierte Bepacken der Tasche

OR-K61	Ortlieb Rack-Pack S, schwarz	Fr. 109.00
OR-K41	Ortlieb Rack-Pack L, rot	Fr. 129.00

Der Rack-Pack S passt hinten quer auf den Gepäckträger. Er kann mit den seitlichen Abspanngurten direkt an die Backroller gebunden werden. Geeignet für Schlafsack oder Campingutensilien.

Masse: S Durchmesser 24 cm, Länge 48 cm.

Masse: L Durchmesser 32/34 cm, Länge 61 cm.

Material: PD620.

Volumen: S: 24 Liter, L: 49 Liter. (670g bzw. 910g/ DE).

OR-K42	Ortlieb Rack-Pack XL, rot	Fr. 139.00
OR-K64	Ortlieb Rack-Pack XL, schwarz	Fr. 139.00

In diesem wasserdichten Rack-Sack können empfindliche Gegenstände (z.B. Schlafsack, Wäsche) trocken mitgeführt werden. Der obenliegende Verschluss funktioniert nach dem Backroller-System. Mit zwei Tragschlaufen kann das Rack-Pack bequem getragen werden. Wir empfehlen das Rack-Pack als Einlage in den Vitelli-Campinganhänger, BOB-YAK oder andere offene Anhänger.

Masse: Länge 71 cm, Breite 40 cm, Höhe 40 cm.

Material: Classic PD620.

Volumen: 89 Liter. (1190 g/ DE).

OR-F70704	Ortlieb Office-Bag QL 2.1, schwarz	Fr. 189.00
OR-F70726	Ortlieb Office-Bag QL 3.1, schwarz	Fr. 219.00

Immer mehr VelopendlerInnen müssen empfindliche Dokumente oder den Laptop transportieren. Viele Velotaschen sind nicht wasserdicht. Der Office-Bag hingegen hält jedem Wetter stand und wird mit den Quick-Lock-Haken links oder rechts am Gepäckträger montiert. Die schräggestellte Quick-Lock-Schiene stellt die Beinfreiheit sicher. Der Ortlieb-Rollverschluss hält die Tasche wasserdicht.

Material: PS36C, wie Ortlieb Sacoche der Light-Serie. Kunststoffeinfügen steifen die beiden Längsseiten aus. Scotchlite-Reflektor nach hinten.

Innenraum: Zusätzliches gepolstertes Aussteifungsband für empfindliche Güter. Zwei abgeknöpfte Innenfächer mit Reißverschluss (L/H) 37 x 26 cm.

Volumen: Genügend Platz für einen Bundesordner und Ware.

Griffe/Gurt: zwei Traggriffe, Schultergurt.

Masse: (L/H/T) 40 x 30 x 17 cm. Inhalt: 21 Liter (1600 g/ DE).



OR-F9962

OR-F9902  
OR-F9912OR-F9922  
OR-F9932

OR-F9942

OR-F9923



OR-F9982



OR-F9942



OR-F9952



OR-K41



OR-K62





**OR-F7712 Ortlieb Vario PS, schwarz ..... Fr. 229.00**

**OR-F7713 Ortlieb Vario PS, petrol ..... Fr. 229.00**

**OR-F7715 Ortlieb Vario PS, rot ..... Fr. 229.00**

**Neu!** Rucksack oder Radtasche? Mit dem wandelbaren und innovativen Vario PS musst du dir diese Frage nicht mehr stellen. Schneller als je zuvor wird der Vario PS vom Rucksack zur Radtasche. Auf der einen Seite befindet sich eines unserer Quick-Lock Befestigungssysteme und auf der anderen Seite das gepolsterte Tragesystem mit Brustgurt und ergonomischen Schulterträgern. Das sogenannte Flap mit integrierter Tasche verdeckt jeweils die Seite, die nicht benötigt wird.

Masse: (B/T/H) 31 x 22 x 47 cm. Inhalt: 26 Liter (1550 g/ DE).

Material: 1260SF: PS33i

Montage: Mit Quick-Lock-2.1 oder als Rucksack



**OR-F9411 Ortlieb Saddle-Bag TWO M, inkl. Halter, schwarz ..... Fr. 59.00**

**OR-F9421 Ortlieb Saddle-Bag TWO L, inkl. Halter, schwarz ..... Fr. 69.00**

**1248.10 Halter für Saddle-Bag, Montage am Sattelgestell ..... Fr. 8.90**

Der Saddle-Bag funktioniert nach dem Roller-Prinzip. Wasserempfindliche Gegenstände sind in ihm gut geschützt. Der Snap-On-Halter wird ans Sattelgestell geschraubt. Mit einem Handgriff rastet der Saddle-Bag ein. Um ein Schwingen während der Fahrt zu verhindern wird der Klettverschluss um die Sattelstütze fixiert.

Material: PS21, PS21R, wie Ortlieb Sacoche der Light-Serie.

Innen ist der Saddle-Bag ausgesteift.

Masse: M: (L/B/H) 19 x 16 x 12 cm. Inhalt: 1.6 Liter (220 g/ DE).

L: (L/B/H) 28 x 21 x 14 cm. Inhalt: 4.1 Liter (260 g/ DE).



OR-E12



**OR-F35 Ortlieb Radtaschen-Tragesystem ..... Fr. 69.00**

An diese Rückenplatte kann ein Sport-/Backroller, Bike-Packer/Sport-Packer, Bike-Tourer oder Bike-Shopper fixiert werden. Ergonomische Träger sorgen für angenehmen Tragkomfort auf der Tageswanderung. Die Rückenplatte kann gerollt und auf der Tasche mitgeführt werden.

Geeignet: Alle Taschen mit Haken QL1, QL2 oder QL2.1. Wichtig: die Taschen müssen unten die geschlitzten Kantenschützer haben.

Masse: (B/T/H) 28 x 7.5 x 42 cm. (310 g/ DE).

#### Ersatzteile für Ortlieb-Taschen:

OR-E12 Ortlieb Ersatzabspanngurt für alte Modelle bis 1999, E12 ..... Fr. 9.80

OR-E162 Ortlieb Quicklock-Haken QL1, ab 1993, E162 ..... Fr. 18.20  
2 Haken mit Griff Ø 8-16 mm, Einsätze 8 + 10 mm, QL1 ab 1993.

OR-E197 Ortlieb Quicklock-Haken-Einsätze 8/10/12 mm für QL 2.1 E19 .. Fr. 8.90

OR-E194 Ortlieb Arretierungshaken QL2 ab 1999 (Stk.) ..... Fr. 8.90

OR-E201 Ortlieb QL3/QL3.1 Montageset ..... Fr. 22.00

OR-E214 Ortlieb Hilfsverschluss QL 2.1 X-Stealth schwarz ..... Fr. 26.00

OR-E220 Ortlieb Hilfsverschluss QL 2.1 X-Stealth grau ..... Fr. 26.00

OR-E135 Ortlieb Ellipse für QL2 Tascheninnenseite unten, E144 ..... Fr. 6.90  
für Modelle Quick-Lock2 ab 1999. Art. 1290.16/28 extra bestellen.

OR-E135 Ortlieb «Stealth»-Schnallen, 2-er Set, E135 ..... Fr. 6.90  
Übergangsstück «Vater/Mutter» (Steahl), Rack-Pack bis 1998 zu Roller/Packer QL2, ab 1999.

OR-E146 Ortlieb Schnalle «Stealth» Roller/Packer ab 1999, E146 ..... Fr. 4.50  
Gurten-Steckverschluss für 25 mm Gurten. Ortlieb Backroller und Bike-Packer ab 1999.

OR-E51 Ortlieb Steckverschluss «Vater/Mutter», E51 ..... Fr. 3.60  
Gurten-Steckverschluss (Mojave) 25 mm Gurten, Backroller/Bike-Packer bis 1998.

OR-E147 Ortlieb Schnalle 50 mm X-Press, E147 ..... Fr. 6.90  
Gurten-Steckverschluss 50 mm Gurten, Kuriertasche, X-Press, Packmann-Pro.

OR-E124 Ortlieb Diebstahlsicherung kurz, E124 ..... Fr. 18.00

OR-E125 Ortlieb Diebstahlsicherung lang, E125 ..... Fr. 18.00

OR-E116 Ortlieb Tragriemen ab 1999, Länge 80 cm, E116 ..... Fr. 8.90  
Front- und Backroller mit FASTEX-Steckverschluss «Vater/Mutter».

OR-E172 Ortlieb Tragriemen mit Karabiner, Länge 150 cm, E172 ..... Fr. 15.00  
für Front-Roller-City, Back-Roller-City, Sport-Packer, Bike-Packer, Bike-Tourer ab 2009.

#### Ersatzteile für ältere Ortlieb-Lenkertaschen:

OR-E164 Ortlieb-Zusatzhalter Ultimate 2-5, E164 ..... Fr. 15.00

OR-E165 Ortlieb-Lenkertaschenhalter Verlängerungsblock ..... Fr. 15.00



OR-E143

OR-E194

OR-E192

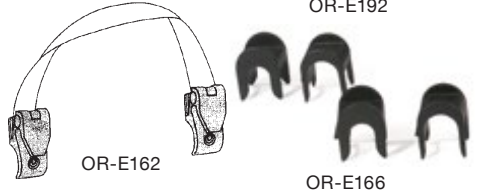

OR-E162

OR-E166



OR-E135

OR-E109

OR-E147

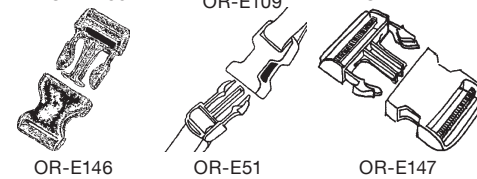

OR-E146

OR-E51

OR-E147

OR-E124

OR-E125

OR-E116

OR-E172

### Old Mountain Gepäckträger Front und Rear

**DIV001 Old Man Mountain Divide Gepäckträger, Standard.....Fr. 209.00**

**Neu!**

Standard: Für Reifen bis 29 x 3», mit Platz für Schutzbleche.

**DIV003 Old Man Mountain Divide Gepäckträger, Fatbike .....Fr. 219.00**

**Neu!**

Fatbike: Für Reifen bis 26x5» oder 27.5x4.6».

Der Hauptrahmen besteht aus Streben mit einem Durchmesser von 13 mm. Die Ablage misst 100 mm x 266 mm und verfügt über Schlitzlöcher zum einfachen Fixieren der Ausrüstung. Die Ausfallenden sind höhenverstellbar. Der Divide ist serienmässig für die Montage an Gepäckträgerösen geeignet. Optional sind auch spezielle Steckachsen erhältlich. Dadurch wird die Tragfähigkeit auf 33 kg erhöht! (960 g, TW).

Montage: vorne oder hinten montierbar.

Tragfähigkeit: 24 kg, bei Ösenmontage.

33 kg, bei Montage auf eine Steckachse.

Material: Aluminium 6061, leicht, steif und stark.

Farbe: Schwarz, Pulverbeschichtet.

Gewicht: 960 g einschließlich aller Teile und Verlängerungen.

**ELK001 Old Man Mountain Elkhorn Gepäckträger Short.....Fr. 189.00**

**Neu!**

Short: Für Reifen bis 27,5 x 2.8» und 700 x 50C.

**ELK002 Old Man Mountain Elkhorn Gepäckträger Tall .....Fr. 189.00**

**Neu!**

Tall: Für Reifen bis 29 x 3,25».

Der Hauptrahmen besteht aus Streben mit einem Durchmesser von 13 mm. Die Ablage misst 100 mm x 266 mm und verfügt über Schlitzlöcher zum einfachen Fixieren der Ausrüstung. An den Vertikalstreben befinden sich drei Bidonösen. Der Elkhorn ist für die Montage an Gepäckträgerösen geeignet. Optional sind aber auch Montagesätze für Steckachsen- oder QR-Montage erhältlich. Bei der Modellwahl auf genügend Freiheit zwischen Reifen und Gepäckträgerplatte achten. (960 g, TW).

Montage: vorne oder hinten montierbar.

Tragfähigkeit: 11.3 kg, bei Ösenmontage.

Höhe: Montagepunkt bis Gepäckträgerplatte, Short 390mm, Tall 430mm.

Material: Aluminium 6061, leicht, steif und stark.

Farbe: Schwarz, Pulverbeschichtet.

Gewicht: 960 g einschließlich aller Teile und Verlängerungen.

### Befestigungsset und Zubehör

Mou001 Old Man Mountain Rücklicht Halterung, Bolzenabstand 50mm...Fr. 19.50

PUC20 Old Man Mountain Zusatzhalterung für Montage an 2. Velo .....Fr. 36.00

Wenn das Fahrrad keine Ösen hat oder nur die Vorteile einer Achshalterung genutzt werden soll, dann wird ein Fit-Kit benötigt.

### Vorderrad-Steckachsen 12mm

**SET706.R Front Fit Kit, 119 oder 125 mm, M12 x 1.0 .....Fr.109.00**

**SET705.R Front Fit Kit, 120 or 125 mm, M12 x 1.5 .....Fr.109.00**

**SET712.R Front Fit Kit, 122 mm, M12 x 1.75 .....Fr.109.00**

**SET723.R Front Fit Kit, 129 oder 135 mm, M12 x 1.0 .....Fr.109.00**

**SET724.R Front Fit Kit, 128 oder 134 mm, M12 x 1.5 .....Fr.109.00**

**Neu!**

### Hinterrad-Steckachsen 15mm

**SET707 Front Fit Kit, 125 mm, M15 x 1.5 .....Fr. 109.00**

**SET727 Front Fit Kit, 130 - 135 mm, M15 x 1.5 .....Fr. 109.00**

**SET709 Front Fit Kit, 133 - 138 mm, M14 x 1.5 .....Fr. 109.00**

**SET701 Front Fit Kit, 148 mm, M15 x 1.5 .....Fr. 109.00**

**SET703 Front Fit Kit, 158 mm, M15 x 1.5 .....Fr. 109.00**

**SET702 Front Fit Kit, 145 mm, M14 x 1.5 .....Fr. 109.00**

**SET704 Front Fit Kit, 155 mm, M14 x 1.5 .....Fr. 109.00**

**SET704.F Front Fit Kit, 155 mm, M14 x 1.5 .....Fr. 109.00**

**SET715 Front Fit Kit, 198 mm, M15 x 1.5 .....Fr. 109.00**

**SET720 Front Fit Kit, Suntour - Q-Loc .....Fr. 109.00**

**SET726 Front Fit Kit, Manitou - Boost .....Fr. 109.00**

**SET725 Front Fit Kit, Manitou - Fat .....Fr. 109.00**

**Neu!**

Achslänge entspricht NICHT dem Nabenstandard. Dies bezieht sich auf die Länge der Achswelle. Alle Achsen sind kompatibel mit +/- 2mm

### Hinterrad-Steckachsen 12mm

**SET813 Rear Fit Kit, 154 - 172 mm, M12 x 1.0 .....Fr. 109.00**

**SET826 Rear Fit Kit, 175 - 184 mm, M12 x 1.0 .....Fr. 109.00**

**SET812 Rear Fit Kit, 159 - 165 mm, M12 x 1.5 .....Fr. 109.00**

**SET814 Rear Fit Kit, 169 - 178 mm, M12 x 1.5 .....Fr. 109.00**

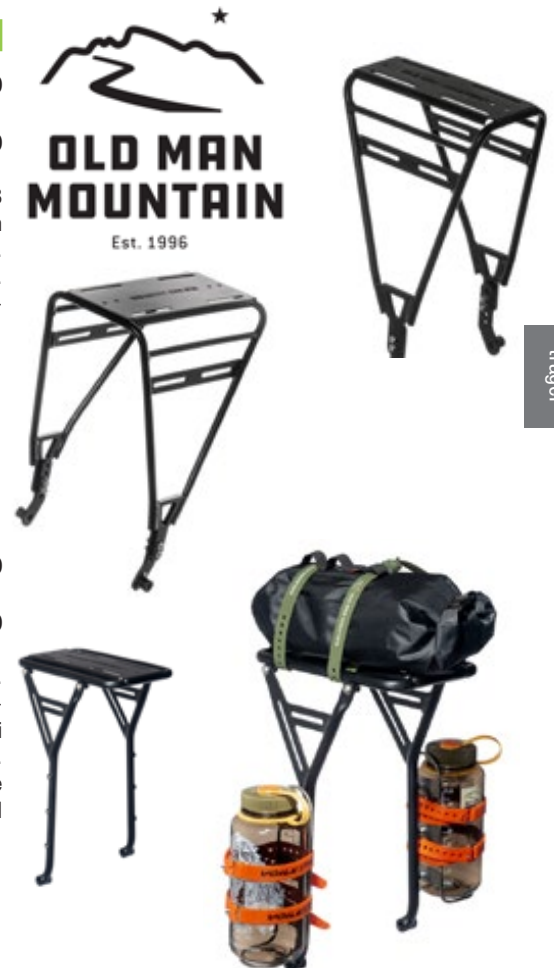

Gepäck-  
träger



**Neu!**

SET810	Rear Fit Kit, 192 - 198 mm, M12 x 1.75.....	Fr. 109.00
SET811	Rear Fit Kit, 168 - 180 mm, M12 x 1.75.....	Fr. 109.00
SET815	Rear Fit Kit, 217 oder 229 mm, M12 x 1.0.....	Fr. 109.00
SET806	Rear Fit Kit, 209 mm, M12 x 1.5.....	Fr. 109.00
SET808	Rear Fit Kit, 223 oder 229 mm, M12 x 1.5.....	Fr. 109.00
SET809	Rear Fit Kit 209 mm, M12 x 1.75.....	Fr. 109.00
SET807	Rear Fit Kit, 217 oder 229 mm, M12 x 1.75.....	Fr. 109.00

**Vorder-/ Hinterrad-Schnellspanner 5mm**

SETQRF	Front Fit Kit, Front 5mm QR 9x100.....	Fr. 87.00
SETQRR	Rear Fit Kit, Rear 5mm QR 10x135.....	Fr. 87.00
SETQRDIY	Fit Kit, Cut to Fit 5mm QR Kit - vorne oder hinten.....	Fr. 87.00

**Neu!**

Schnellspanner zum Ablängen für Vorder- oder Hinterradachse.

**BASIL - Gepäckträger****BA60001 BASIL MIK-Systemgepäckträger, schwarz matt..... Fr. 85.00**

Universeller Gepäckträger von BASIL mit integrierten MIK-Profilen. Dieser Gepäckträger ist für 26-28" Velos geeignet und wird direkt mit dem Montagmaterial geliefert. Die zusätzlichen Taschenstreben und die Federklappe machen den Gepäckträger zum Allrounder. Bohrungen für die Montage vom Rücklicht sind bereits vorhanden (Bolzenabstand 80mm).

Material: Aluminium Ø 10mm.

Geeignet: Für 26" + 28" Fahrräder.

Belastung: 30 kg.

**BA50102 BASIL Front-Carrier, schwarz matt..... Fr. 74.00**

Der robuste Front-Carrier von BASIL passt bestens auf Single-Speed und Fixie-Bikes, aber auch auf die klassischen Hollandvelos. Keine Montagemöglichkeit an Federgabeln. Geeignet für 26"+ 28" Velos.

Material: Stahl, verchromt oder schwarz pulverbeschichtet.

Montage: Unten auf die VR-Vollachse 5/16" oder 3/8", oben mit zwei Haken, stufenlos verstellbar, an den Lenker (Ø 21-31.8 mm).

Lampenhalter inbegriffen. Bei Schnellspannachsen kann ev. mit Art. 1332, Ausfallendösen-Montageset, der Front-Carrier unten befestigt werden.

Masse: (B/T/H) 28x 30 x 31.5 cm. Belastung: max. 15 kg. (2050 g/ VR).

**BA50408 BASIL PORTLAND Front-Carrier, chrom..... Fr. 112.00****BA50410 BASIL PORTLAND Front-Carrier, schwarz..... Fr. 114.00**

Der Vorderradgepäckträger der PORTLAND Serie hat eine 5 cm hohe Relin. Mit dem verstellbaren Befestigungsband können Körbe oder Taschen sicher fixiert werden. Die Montage erfolgt unten auf die Vollachse oder unter den Schnellspanner, oben auf die Bohrung im Gabelkopf. Passende Rattankörbe zum Front-Carrier siehe Seite 15.

Material: Aluminium

Masse: (B/T/H) 43 x 35 x 5 cm, Belastung: max. 10 kg.

**BA11218 BASIL ROBIN, Vorderrad-Korb schwarz..... Fr. 67.00****BA11219 BASIL ROBIN, Vorderrad-Korb silber..... Fr. 67.00**

BASIL ROBIN ist ein geräumiger Vorderradkorb, der mit den Streben auf die Vorderradachse und mit der Lasche auf den Bremsbolzen der Gabel montiert wird.

Material: Stahldraht. Montage mit Strebe auf die VR-Achse (ø 12-13 mm).

Masse: (LxBxH) 46 x 25 x 31 cm, Belastung max. 10 kg.

Geeignet: Für 26" + 28" Fahrräder.

**Athlete - der bewährte Pletscher-Gepäckträger****1305SW Pletscher-Athlete-2B 28" mit Bügel, schwarz (Öse)..... Fr. 34.00**  
*Befestigungsteile bitte separat bestellen.*

Der robuste Athlete-2 Vorderradgepäckträger kann auf die meisten Velos montiert werden. Ein nützliches Zubehör, besonders, wenn hinten ein Kindersitz montiert ist.

Montage: Oben auf den Vorderradbremmsbolzen, unten an die Schutzblechösen.

Fläche: Athlete-2: nutzbar (B/L) 140 x 280 mm.

Athlete-2B: nutzbar (B/L) 130 x 270 mm. (600 g/ CH).

Belastung: 25 kg gemäss DIN. Empfohlene Beladung aber nur max. 15 kg wegen Lenkbarkeit des Velos.

- 1317SI Pletscher-Athlete-4B System Gepäckträger, schwarz...Fr. 44.50**  
Nur Gepäckträgerplatte, ohne Streben.  
Wird benötigt für die Vitelli-Stützräder Art. 3123.  
Fläche: (B/L) 140 x 325 mm. (CH)

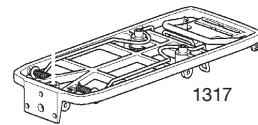

- 1317SW Pletscher-Athlete-4B 20" Gepäckträger, schwarz .....Fr. 48.50**  
**Befestigungsteile bitte separat bestellen.**  
Der Athlete 4B mit fixem Gegenbügel ist geeignet für Kindervelos und Trotinetts. Verstellbare Strebenendplatten.  
Streben: 235/275 mm (20").  
Fläche: (B/L) 140 x 325 mm. (680 g/ CH).

### Master - der Pletscher Gepäckträger mit System

- 1372SW Pletscher Wersa-MIK-Gepäckträger, schwarz .....Fr. 59.50**  
**1372SI Pletscher Wersa-MIK-Gepäckträger, silber .....Fr. 59.50**  
**MIK** Strebenlänge 320/365 mm.  
Ein leichter eleganter Gepäckträger ohne Federklappe. Geeignet zur Aufnahme von MIK Adapter und dessen Zubehör. Die geschützte Rücklichtaufnahme erlaubt das bequeme anbringen vom Rückstrahler mit 50mm bzw 80mm Schraubenabstand.  
Material: Aludruckguss. Seitenstreben aus Alu.  
Fläche: (B/L) 120 x 340 mm. (675 g/ CH).  
Belastung: 27 kg.



- 1370SW Pletscher-Master-Gepäckträger, schwarz .....Fr. 59.50**  
Strebenlänge 310/345 mm.  
**1370SI330363 Pletscher-Master-Gepäckträger, silber .....Fr. 59.50**  
Strebenlänge 330/363 mm, Artikel auf Bestellung lieferbar.  
**Befestigungsteile bitte separat bestellen.**  
Der Master ist ein spezieller Tourenträger. Die Plattform ist stabiler und etwas länger als beim Athlete. Tourentaschen lassen sich so weiter hinten montieren, was ein Streifen mit den Fersen verhindert. Für die bessere Abstützung der Taschen ist der Heckrider, Art. 1373SW, erhältlich. Der Master hat ebenfalls die 3-Punkt-Aufnahme. Mit dem Schloss können die Pletscher-Zubehörteile gesichert werden.  
Material: Aludruckguss. Seitenstreben aus Alu.  
Fläche: (B/L) 140 x 390 mm. (870 g/ CH).  
Belastung: 30 kg.



#### Ersatzteile Pletscher-Master-Gepäckträger:

- 1371.10 Pletscher Vorsteckfeder in 3-Punkt-Adapter .....Fr. 4.00  
1371.20 Pletscher Rastfeder in 3-Punkt Aufnahmeloch Master .....Fr. 3.00



- 1373SW Pletscher-Heck-Rider, Master-Taschenabstützungen ...Fr. 17.00**  
Mit vier Schrauben sind die seitlichen Master-Taschenabstützungen schnell montiert. Sie verhindern, dass Touren- oder Aktentaschen im Wiegetritt in die Speichen geraten oder am Rad streifen. (215 g/ CH).  
**1370.50 Pletscher-Sicherheitsschloss für Master .....Fr. 16.00**  
Mit diesem Schloss kann der 3-Punkt-Adapter arretiert und somit vor dem Herausziehen gesichert werden. (25 g/ CH).



- 1315.24SW Pletscher-Athlete-4B SYSTEM 24", schwarz .....Fr. 54.50**  
Verstellbare Strebenendplatten. Strebenlänge 285/327 mm (24").  
Geeignet für 24"-MTB.  
Fläche: (B/L) 140 x 340 mm. (680 g/ CH).

- 1319SI Pletscher-Athlete-4B SYSTEM 28", alufarbig .....Fr. 54.50**  
Verstellbare Strebenendplatten. Strebenlänge 310/345 mm.

- 1319SW Pletscher-Athlete-4B SYSTEM 28", schwarz .....Fr. 54.50**  
Verstellbare Strebenendplatten. Strebenlänge 310/345 mm.

- 1319FIX Pletscher-Athlete-4B SYSTEM 28", silber-metallic .....Fr. 47.50**  
Fixe Strebenendplatten. Strebenlänge 310/345 mm.

- 1319SWFIX Pletscher-Athlete-4B SYSTEM 28", schwarz .....Fr. 47.50**  
Fixe Strebenendplatten. Strebenlänge 310/345 mm.

- 1319FIX330/360 Pletscher-Athlete-4B SYSTEM 28", schwarz .....Fr. 47.50**  
Fixe Strebenendplatten. Strebenlänge 330/360 mm, Artikel auf Bestellung lieferbar.  
**Befestigungsteile bitte separat bestellen.**  
Der Athlete-4B SYSTEM wird auf den meisten Schweizer Velos serienmässig montiert. Die Dreipunktaufnahme ermöglicht die Montage von Kin-





1318SW

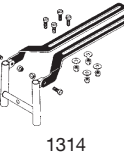
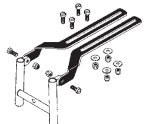
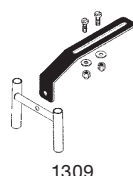
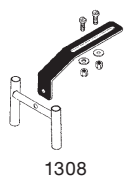
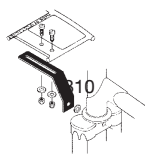
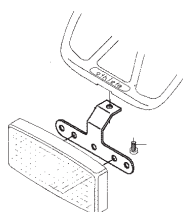

dersitzen, Körben, Boxen und Trailerbikes. Die Nummernplatte ist angegossenen. Auf dieser können Schlusslichter mit Lochabstand von 50 mm montiert werden. Der Gepäckträger hat einen abklappbaren Gegenbügel und integrierte Aufnahmepunkte für den Pletscher-Adapter Easy-Fix.

Platte: Angegossen. Zentrales Loch und 2 äussere Löcher im Abstand von 50mm.

Strebenende: Art. 1319.10 serienmässig dabei. Verstellbar 23 mm.

Masse: Nutzbar (B/L) 140 x 340 mm. (820 g/ CH).

Belastung: 30 kg gemäss DIN. Geeignet für Kindersitze und Trailerbikes (Windschattenvelo).

#### Ersatzteile Pletscher-Athlete:

1319.10 Verstellbare Strebenendplatten, gerade (Paar) .....Fr. 8.00

1319.20 Spannfedern für Federklappe zu Athlete 2B/4B, silber (Paar) .....Fr. 7.50

1319.30 Pletscher Federklappe.....Fr. 11.00

**1318SW Pletscher-Athlete-4B SYSTEM 28", schwarz..... Fr. 44.50**  
Gepäckträger ohne Streben!

**1319.15 Pletscher gekröpfte Strebenendplatten (Set) ..... Fr. 12.00**  
Scheibenbremsen brauchen beim Ausfallende mehr Platz. Pletscher bietet eine gekröpfte Strebenendplatte an, damit es keine Probleme mehr gibt. Benützbar für alle Athlete-Gepäckträger.

Fläche: Kröpfung 20 mm, Lochhöhen über Montagepunkt am Ausfallende 35 / 45 / 55 mm. Höhenverstellbereich 20 mm. (78 g/ CH).

**1523 Pletscher-Nummernhalter, gross..... Fr. 4.00**  
Der verzinkte Nummernhalter wird hinten an den Pletscher Gepäckträgern montiert. Der Halter dient auch als Grundplatte für die Montage von Gepäckträgerrücklichtern mit Bolzenabstand 50 oder 80 mm.

**1307 Befestigung VARIO ..... Fr. 7.50**  
Montage auf Stegplatte zur Befestigung der Oesenbefestigung- und Apollo-Halter.

#### Befestigungsteile Apollo- und Athlete-Gepäckträger:

**1378.085SI Befestigung auf Rahmenösen, Länge 66/85 mm ..... Fr. 9.00**

**1378.133SI Befestigung auf Rahmenösen, Länge 66/133 mm ..... Fr. 16.00**

**1378.185SI Befestigung auf Rahmenösen, Länge 66/185 mm ..... Fr. 11.00**

Mit diesen Befestigungen könnten die Pletscher-Träger an Velos mit extremen Rahmenformen befestigt werden. Stahl Ø 7 mm.

#### Achtung!

Wir liefern alle Pletscher-Träger ohne Befestigungsteile. Bitte anhand der Befestigungsmöglichkeiten, Rahmenhöhe und Rahmengeometrie die richtigen Teile auswählen und separat bestellen.

#### Befestigungsteile für alle Pletscher Gepäckträger:

**1303 Bef. auf Bremsbolzen/Gabelkopf vorne, 115 mm..... Fr. 6.50**

**1308 Befestigung auf Bremsbolzen hinten, 115 mm..... Fr. 6.00**

**1309 Lange Befestigung auf Bremsbolzen hinten, 155 mm ... Fr. 8.00**

**1310SI Universalbefestigung auf Stegplatte, 148 mm..... Fr. 8.00**

**1310SW Universalbef. auf Stegplatte, 148 mm, schwarz ..... Fr. 9.00**

**1311SI Lange Universalbefestigung auf Stegplatte, 178 mm .... Fr. 8.50**

**1311SW Lange Universalbef. Stegplatte 178 mm schwarz ..... Fr. 9.00**

**1312SI Normale Befestigung auf Rahmenösen 145 mm..... Fr. 8.50**

**1313SI Lange Befestigung auf Rahmenösen 165 mm..... Fr. 9.00**

**1313SW Lange Bef. auf Rahmenösen 165 mm, schwarz ..... Fr. 9.50**

**1314SI Extralange Befestigung auf Rahmenösen 205 mm ..... Fr. 9.00**

**1314SW Extralange Befestigung 205 mm, schwarz ..... Fr. 11.50**

**1316SI Befestigung auf Stegplatte, 115 mm ..... Fr. 7.50**

**1319.50 Pletscher-Rep-Box für Gepäckträger..... Fr. 64.50**

Pletscher hat eine Reparaturbox zusammengestellt, die in jede Werkstatt gehört. Alle notwendigen Kleinteile für die Reparatur der Gepäckträger ist enthalten. Interessant ist das inbegriffene Gepäckträgerfeder-Werkzeug.

Inhalt: 10 linke und 10 rechte Gepäckträgerfedern mit Bolzen.

1 Gepäckträgerfeder-Werkzeug. (765 g/ CH).

**1319.60 Pletscher-Gepäckträgerfeder-Werkzeug ..... Fr. 22.00**

Wer kennt nicht das Gefummel, wenn eine Spannbügelfeder am Pletscher-Gepäckträger wieder eingehängt werden muss. Mit dem neuen Spezialwerkzeug von Pletscher macht es direkt Spass, eine Feder wieder einzuhängen. Nicht geeignet für Apollo-Träger. (135 g/ CH).

### Pletscher Dual Gepäckträger

#### 1304SW Pletscher-DUAL 28" Gepäckträger, schwarz.....Fr. 79.50

Verstellbare Strebenendplatten. Strebenlänge 300/345 mm.

Dieser Gepäckträger vereinigt zwei Zubehör-Systeme: nämlich das Pletscher Easy-Fix (Seite 38 ff.) und das Klick-Fix (Seite 8). Somit muss bei Verwendung der beliebigen Zubehöre wie Körbe, Taschen oder Kindersitze nicht der Gepäckträger gewechselt werden. Die integrierten Seitentaschenaufnahmen sind etwas tiefer gelegt. Die beliebte Federklappe ist integriert. Das Klick-Fix-System (roter Auslöseknopf) hat ein Schloss. Nummernplatte Art. 1523 inbegriffen.

Fläche: Nutzbar (B/L) 110 x 300 mm. (1125 g/ CH).

Belastung: 25 kg gemäss DIN. Geeignet für Kindersitze.

Montage: Art. 1378.133 Bef. Rahmenösen 133 mm inbegriffen

### Pletscher MTB Quick-Rack

#### 1376SW Pletscher-MTB-Quick-Rack-SYSTEM, schwarz.....Fr. 77.00

Dieses MTB-Quick-Rack ist baugleich zum Art. 1379SW, hat jedoch die beliebte Dreipunktaufnahme integriert, wie sie beim Pletscher Tour-Master (Art. 1370SW) oder Athlete 4B-SYSTEM (1319SW) vorhanden ist. (1035 g/ CH).

#### 1379SW Pletscher-MTB-Quick-Rack, schwarz.....Fr. 73.50

Viele Biker und Bikerinnen brauchen ihr MTB täglich für zur Arbeit und für Einkäufe. Dabei ist ein Gepäckträger notwendig. Zum Off-Road-Biken hingegen ist jedes Zubehör zu viel. Pletscher hat sich deshalb etwas einfällen lassen. Mit dem Quick-Rack kann der Träger mit einem Handgriff de-/montiert werden. Oben sichert ein Schnellspanner den Träger um die Sattelstütze. Unten wird der Träger auf Nockenhülsen befestigt, die in die Ösen beim Ausfallende geschraubt werden.

Montage: Oben mit Schnellverschluss an der Sattelstütze, geeignet für Ø 25-32 mm. Für Velos von 24-28". Unten mit Nockenhülsen an den Ösen bei den Ausfallenden.

Fläche: Athlete-4B: Ladefläche (B/L) 140 x 390 mm.

Streben: 310/345 mm. (900 g/ CH).

Belastung: 30 kg gemäss DIN.

#### Ersatzteile Pletscher-MTB-Quick-Rack:

1379.10	Pletscher-Schnellspanverschluss-Set um Sattelstütze .....	Fr. 35.50
1379.12	Pletscher-INOX-Winkel zu Schnellspanverschluss.....	Fr. 8.00
1379.20	Pletscher-Nockenhülsen für MTB Quick-Rack (Paar) .....	Fr. 8.00
1379.30	Pletscher-Strebenendplatten für MTB Quick-Rack (Paar).....	Fr. 8.00
1379.35	Pletscher-Strebenendplatten gekröpft (Paar).....	Fr. 11.50

### Pletscher MTB Orion

#### 1331SI Pletscher-MTB-ORION-Rack, metallic-silber.....Fr. 72.50

#### 1331SW Pletscher-MTB-ORION-Rack, schwarz.....Fr. 72.50

Der ORION wurde speziell für Fully's, vollgefederte Bikes, entwickelt, kann natürlich an jedem anderen Bike montiert werden. Der mit 8 kg belastbare Träger wird mittels einer Schnellspanvorrichtung an der Sattelstütze montiert. Mit der speziellen Rasterung kann er horizontal gestellt werden. Im Träger ist eine kleine Werkzeugbox integriert, deren Boden eine Schmutzfängerfunktion hat. Hinten am Orion besteht die Option für die Montage eines LED-Rücklichtes. Der im Lieferumfang inbegriffene Gummizug sichert die Ware.

Montage: Mit Schnellverschluss an der Sattelstütze, geeignet für Ø 25.4 - 31.6 mm (3 Paar Kalibriereinlagen werden mitgeliefert). Durch eine spezielle Rasterung kann der Träger in 6°-Schritten horizontal gestellt werden. Montage mit Inbusschlüssel SW 4 und SW 5.

Box: (L/B/H) 250 x 50 x 40 mm.

Belastung: 8 kg gemäss DIN. (860 g/ CH).

#### Ersatzteile Pletscher-MTB-ORION-Rack:

2416	Doppel-Spanngurt, schwarz, verstellbar 26 - 52 cm.....	Fr. 14.00
------	--	-----------

### Pletscher - Easy-Fix Systemzubehör

#### 1371.30 Pletscher-3-Punkt-Adapter Kunststoff, schwarz.....Fr. 29.90

Der Kunststoffadapter mit den drei Abstellfüssen. Er ist auch einzeln erhältlich. So können eigene Körbe und leichte Boxen für die Verwendung auf den Systemträgern ausgerüstet werden. Lieferumfang mit Gegenplatten und 4 Schrauben. (280 g/ CH).

#### Ersatzteile Pletscher-3-Punkt-Adapter:

1371.40	Pletscher-Adapter-Gegenplatte (Brücke, 2-er Set) .....	Fr. 10.00
---------	--	-----------



1379.12



1379.10



1379.20



1379.35



1379.30

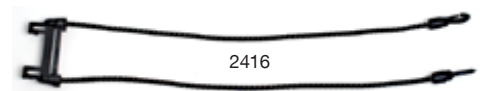

2416



1371.30



1371.40

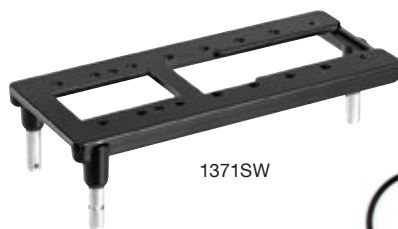

1371SW



1371.60



passend zu Polisport Kindersitz



passend zu Römer Kindersitz

**1371SW Pletscher-3-Punkt-Adapter Metall, schwarz ..... Fr. 44.00**

Der 3-Punkt-Adapter ist einzeln erhältlich. Er kann auf Harassen, Kunststoffkisten, Körbe oder Kindersitze geschraubt werden. Der Phantasie sind keine Grenzen gesetzt.

Material: Aludruckguss mit drei Einsteckdornen.

Fläche: (B/L) 95 x 220 mm. (345 g/ CH).

Montage: In der Längsrichtung sind parallel 9 Lochpaare in unterschiedlichen Abständen vorgebohrt.

**Ersatzteile Pletscher-3-Punkt-Adapter:**

1371.60 Pletscher O-Ring für Adapter (Stk.).....Fr. 1.20

**1375.10 Pletscher Kindersitz-Adapter Polisport, gefedert..... Fr. 69.50**

Geeignet für Polisport-Wallaby, Breite 112 mm.

**1375.20 Pletscher Kindersitz-Adapter Römer, gefedert ..... Fr. 119.00**

Geeignet für Römer-Relax / Römer-Comfort, Breite 122 mm.

Die gefederten Pletscher-Kindersitzadapter wurden überarbeitet. Der Universaladapter wurde abgelöst durch die produktespezifischen Modelle. Beachten sie das Kindersitzmodell und die Aussenbreite oben am Adapter.

Montage: Der gefederte 3-Punkt-Adapter wird auf den Pletscher System-Gepäckträger mit der Dreipunktaufnahme gesteckt. Montageanleitung liegt bei. (880 g/ CH).

**Alugepäckträger, Spezialträgern und Trägerzubehör****BA70180 BASIL Gepäckträgerverlängerung, schwarz matt..... Fr. 41.00**

Praktische Gepäckträgerverlängerung von BASIL. Durch diese Verlängerung kann eine Gepäckträgertasche in Kombination mit einem Kindersitz am Fahrrad angebracht werden. Diese Verlängerung ist aus robustem Stahl und das Rücklicht kann direkt befestigt werden (Bolzenabstand 50-80mm).

**1338 Federbügel CLAMP, schwarz ..... Fr. 13.50**

Dieser Federbügel kann nachträglich auf jeden Alugepäckträger der Marken Blackburn, Bor-Yueh und Imitationen montiert werden. Mit dem Federbügel haben Sie den Komfort eines herkömmlichen Gepäckträgers und die Vorzüge eines stabilen Alugepäckträgers vereint.

Geeignet: Für Alu-Gepäckträger mit Rohr-Ø 8 mm. (135 g/ TW).



1338

**1323 Low-Rider FLB vorne, schwarz Fr. 39.00**

Eingehende Untersuchungen und Fahrtests ergaben, dass das Fahr- und Lenkverhalten am wenigsten beeinträchtigt wird, wenn der Schwerpunkt der Vorderradsackoche auf Höhe der Radachse liegt. (525 g/ TW).

Montage: Oben: Mit zwei U-Bügel um die Vorderradgabel. Unten: mit Schrauben an den Gabelösen.

**Befestigungsteile für Low-Rider:**

1323.10 Befestigungsschellen für Montage an Gabel (Paar) .....Fr. 3.00

Geeignet für Gabelschaft-Ø bis 23 mm, Gewinde 3/16", Gewindelänge 24 mm, Höhe U-Bügel 50 mm.

**1149.10 KF Vario-Rack, schwarz ..... Fr. 78.50****Klick-Fix Halter, Art. 115./116.. extra bestellen.**

Bei Bikes oder Faltrados fehlt oft der Gepäckträger um einen Rucksack oder eine kleine Tasche mitzunehmen. Das Vario-Rack ist die Lösung. Mit den Klick-Fix-Haltern kann es am Vorbau, Steuerrohr oder der Sattelstütze montiert werden. Mit dem Gurt kann die Ware sicher fixiert werden.

Masse: (B/T/H) 21 x 17 x 32 cm, Belastung 5 kg. (450 g/ DE).

**1330 MTB Seat-Post-Rack, schwarz..... Fr. 32.50**

Dieser Gepäckträger ist besonders für gefederte Bikes geeignet. Er passt auf Sattelstützen von 25 -Ø 32 mm. Das Seat-Post-Rack ist mit wenigen Handgriffen de-/montiert. Vorteilhaft sind die abnehmbare seitlichen Schutzbügel. Kleine Tourentaschen haben einen guten Halt. Mit Federklappe, Reflektor-/Rücklichthalter und Ösen zur Befestigung eines Pumpenhalters. (950 g/ TW).

Belastung: max. 10 kg.





1336.08	Rohrschelle Ø 08 mm, 12 mm breit, INOX .....	Fr. 8.50
1336.10	Rohrschelle Ø 10 mm, 12 mm breit, INOX .....	Fr. 8.50
1336.12	Rohrschelle Ø 12 mm, 12 mm breit, INOX .....	Fr. 8.50
1336.13	Rohrschelle Ø 13 mm, 15 mm breit, INOX .....	Fr. 8.50
1336.15	Rohrschelle Ø 15 mm, 15 mm breit, INOX .....	Fr. 8.50
1336.20	Rohrschelle Ø 20 mm, 12 mm breit, INOX .....	Fr. 8.50
1336.22	Rohrschelle Ø 22 mm, 12 mm breit, INOX .....	Fr. 8.50
1336.24	Rohrschelle Ø 24 mm, 12 mm breit, INOX .....	Fr. 8.50
1336.27	Rohrschelle Ø 27 mm, 12 mm breit, INOX .....	Fr. 9.80
1336.30	Rohrschelle Ø 30 mm, 12 mm breit, INOX .....	Fr. 9.80
1336.33	Rohrschelle Ø 33 mm, 15 mm breit, INOX .....	Fr. 9.80
1336.36	Rohrschelle Ø 36 mm, 15 mm breit, INOX .....	Fr. 9.80

Diese gummierten Schellen zerkratzen den Lack nicht und sind ein hilfreiches Zubehör, um Gepäckträger, Low-Rider oder andere Teile schonend am Rahmen zu befestigen. (4 - 21 g/ DE).

**1332 Ausfallendösen Montageset (Paar) ..... Fr. 4.80**

Wie soll an Rahmen, die keine Ösen bei den Ausfallenden haben, ein Gepäckträger oder ein Schutzblech montiert werden? Dieser Nachrüstsatz ist die Lösung. Er wird unter die Radmuttern oder unter die Schnellspanner geklemmt. Dann können die gewünschten Zubehöre problemlos angeschraubt werden. (20 g/ TW).

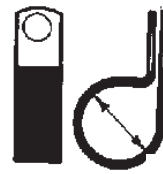

### Spanngummi

2411	Spanngummi, Länge 60 cm, diverse Farben .....	Fr. 3.00
2411SW	Spanngummi, Länge 60 cm, schwarz .....	Fr. 3.00
2412	Spanngummi, Länge 80 cm, diverse Farben .....	Fr. 3.50
2412SW	Spanngummi, Länge 80 cm, schwarz .....	Fr. 3.50
2414	Spanngummi, Länge 100 cm, diverse Farben .....	Fr. 4.00
2414SW	Spanngummi, Länge 100 cm, schwarz .....	Fr. 4.00

Die klassischen Spanngummis. Solide und sauber verarbeitet. Grundfarben rot, grün, blau gemischt. (100 g/ TW).



2411-2414

**2417 BIBIA-Spanngummi 3-fach, schwarz ..... Fr. 13.00**

Komplett schwarzer, stabiler Dreifachgepäckgummi. Mit geschlossenem Edelstahlhaken, der festgeklickt wird, um ein Lösen des Gepäckgummis zu verhindern. (70g/ NL)



2417



**2415 BIBIA-Doppelspanngurt längs, schwarz ..... Fr. 9.60**

Seit Jahren beliebt und bewährt. Verstellbar in der Länge von 27 bis 52 cm. Gespannt hat er eine Länge von 95 cm. (80 g/ NL).

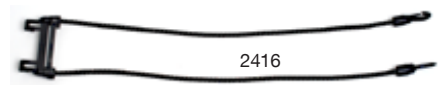

2416

**2416 Pletscher-Spanngurt für ORION-Träger, schwarz ..... Fr. 14.00**

Der passende Spanngurt für den Pletscher-Orion-Träger (Art. 1331SI/SW). Länge 27 - 52 cm, gespannt 95 cm. (36 g/ NL).

**2418 Querspanngummi doppel, schwarz ..... Fr. 9.90**

Für die Alugepäckträger ohne Federklappe sind diese Spanngummis ein unentbehrliches Zubehör. Länge 60 cm. (40 g/ TW).

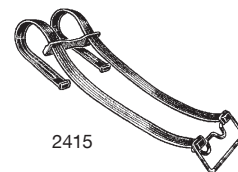

2415



2418

**2421SW Gepäckspanngummi, Länge 60 cm, schwarz ..... Fr. 7.50**

**2421BL Gepäckspanngummi, Länge 60 cm, blau ..... Fr. 7.50**

**2421RO Gepäckspanngummi, Länge 60 cm, rot ..... Fr. 7.50**

Spanngummi, vierfach, mit beidseitigen Haken. Ideal um Taschen oder andere Sachen quer oder längs auf dem Gepäckträger zu sichern. Verschiedene Farben: schwarz, rot, blau. (85 g/ TW).



2421..

**2985.80 Gepäckspinne BOB-YAK/IBEX, gelb ..... Fr. 6.00**

Die vierarmige Gepäckspinne, die zu jedem BOB-YAK oder IBEX mitgeliefert wird, kann auch auf anderen Anhängern verwendet werden um Zusatzgepäck oder Säcke sicher festzubinden. (130 g/ TW).



2985.80

## Zweibeinstützen

- 1356SW HEBIE-Jumbo-Zweibeinstütze 26-28", schwarz ..... Fr. 54.50**  
**1356.24 HEBIE-Jumbo-Zweibeinstütze 20-24", schwarz ..... Fr. 46.00**  
**1361 HEBIE lite Tex-Zweibeinstütze 24-29", (530g) schwarz. Fr. 48.00**  
 HEBIE hat die Jumbo-Zweibeinstütze verbessert, so dass sie nun auch die schweren Lasten standhält. Sie besteht aus Stahlblech pulverbeschichtet, versehen mit massiven Gummifüssen. (910 g / DE).

Montage: Anstelle des normalen Ständers.

Ersatzteil **HEBIE-Jumbo-Zweibeinstütze:**

- 1356.10 Gummischuh für HEBIE Jumbo (Paar) ..... Fr. 5.00  
 1356.20 Feder für HEBIE Jumbo (Stk.) ..... Fr. 4.50



1356SW / 1356.24



1361



1356.10



1353



- 1350SI Pletscher-Zweibeinstütze 26 - 28", alu-poliert ..... Fr. 49.50**  
**1350SW Pletscher-Zweibeinstütze 26 - 28", schwarz ..... Fr. 53.50**  
**1353 Gummischuhe für Pletscher-Zweibeinstütze (Paar) ..... Fr. 3.50**

Endlich eine Zweibeinstütze, die bei schwerer Beladung des Velos nicht die Beine spreizt. Sie hat die Vorzüge des normalen Seitenständers. Eingeklappt befinden sich die beiden Stützen auf der linken Seite. Erst beim Ausschwenken bewegt sich eine nach rechts. Wir liefern die Grösse S. Diese passt auf 26"- und 28"-Velos. Die Grösse L ist zu hoch und hat nur einen Nutzen beim Abstellen auf Naturboden mit Einsinken des Velos. (620 g / CH).

Tip: Spritzwasser wäscht das Fett aus dem Kugelgelenk aus. Um die Funktionstüchtigkeit zu erhalten, sollte das Gelenk ab und zu gefettet, geölt oder mit Rostlösespray behandelt werden.

Montage: Anstelle des normalen Seitenständers auf die Ständerplatte oder in Zweitmontage mittels der beiliegenden Gegenplatte. Beide Arten von Schrauben liegen der Stütze bei.

## Pletscher Mittelstützen

- 1351SI Pletscher-Seitenstütze, 2. Montage, alu-poliert ..... Fr. 17.00**  
**1351SW Pletscher-Seitenstütze, 2. Montage, schwarz ..... Fr. 17.90**  
**1352SI Pletscher-Seitenstütze, 1. Montage, alu-poliert ..... Fr. 15.80**  
**1352SW Pletscher-Seitenstütze, 1. Montage, schwarz ..... Fr. 17.00**

Die herkömmliche Velostütze aus Aludruckguss, tausendfach bewährt. Lieferung mit Gegenplatte und Schraube für die Zweitmontage oder der Inbusschraube für Erstmontage auf die vorhandene Ständerplatte (Pletscherplatte). (300 g / CH).

Montage: 2. Montage wird benötigt, wenn keine angelötete Platte vorhanden ist.

Länge: 305 mm. Je nach Radgrösse muss der Ständer auf die entsprechende Länge abgesägt werden.

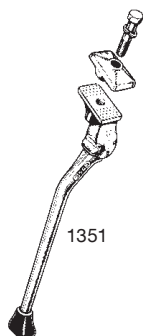

1351



1352SW



1354

- 1354 Gummischuh für Pletscher-Seitenstütze ..... Fr. 2.50**  
 Der Gummischuh ist ein praktisches Zubehör. Er verhindert, dass im Sommer der Ständer in den Asphalt einsinkt oder beim Abstellen an heiklen Stellen der Boden verkratzt wird. (15 g / CH).

- 1357SW Pletscher-OPTIMA Seitenstütze 2. Montage, schwarz .. Fr. 22.00**  
**1357SI Pletscher-OPTIMA Seitenstütze 2. Montage, metallic ... Fr. 22.00**

Die Pletscher OPTIMA ist eine moderne Version der altbewährten Seitenstütze (Art. 1351/1352). Sie wird auch auf die Anlötplatte hinter dem Tretlager geschraubt. Für Velos ohne dieses Anlötteil liegt eine Gegenlasche bei. Passend auf alle Velogrössen. Je nach Modell muss die 305 mm lange Stütze abgesägt werden. (325 g / CH).

- 1351.20 Pletscher-Keil-8° für Seitenstützen vorne ..... Fr. 4.00**

Mit dem Alu-Keil kann die Abstützbreite der Mittelstützen um 45 mm vergrössert werden. Effekt: Das Velo steht besser wenn Taschen und Körbe am hinteren Gepäckträger montiert sind.

Masse: (L x B x Winkel) 50 x 40 mm, 8°. (45 g / CH).

Montage: Zwischen Stütze und Pletscherplatte oder Kettenstreben.

Geeignet: Für Mittelstützen Standard und Optima (1351/1352/1357).



1351.20

1357SW  
1357SI

1351.10

- 1351.10 Pletscher-Kurbelschutz für Mittelstütze, schwarz ..... Fr. 4.00**

Der Gummischutz wird über die Mittel-Seitenstützen Standard und Optima, Art. 1351/1352/1357, gestülpt und schützt diese vor Beschädigung, wenn beim Rückwärtsstossen des Velos die Kurbel an die offene Stütze stösst.

Masse: (L x innen-Ø) 80 x 14 mm. (15 g / CH).

**1364SW Pletscher-Zoom-Seitenstütze, schwarz.....Fr. 19.50**

Die neu entwickelte Mittelstütze sieht nicht nur vom Design her gut aus, sie ist auch praktisch. Der breite Stützfuss sichert das Velo besser gegen das Umfallen. Mit einem 3mm-Inbusschlüssel ist die Stütze für 24 - 28" Velos verstellbar.

Montage: Mit Inbusschraube M10 x 20 mm an die Pletscherplatte oder mit Gegeplatte (nicht im Lieferumfang enthalten) an die Kettenstreben beim Tretlager. (266 g/ CH).

**Ersatzteil Pletscher-Zoom-Stütze:**

1364.10 Ersatzfuss für Pletscher-Zoom-Stütze.....Fr. 8.00



1364SW

**Pletscher Hinterbaustützen****1355SI Pletscher-Leader HR Hinterbaustütze, alufarbig .....Fr. 38.50****1355SW Pletscher-Leader HR Hinterbaustütze, schwarz .....Fr. 38.50**

Auf vielseitigen Wunsch hat Pletscher nochmals eine Serie dieser praktischen und beliebten Stütze produziert. Sie passt auch an Velos mit Sachs- oder Shimano-7-Gang-Naben sowie Rücktrittbremsen. Berceauahmen sind ebenfalls kein Problem. Die Leader HR schwenkt weiter nach aussen als gängige Hinterradstützen. Dadurch steht bei schwer beladenem Gepäckträger das Velo besser. VelofahrerInnen mit grossen Füssen streifen beim pedalieren nicht an ihr.

Länge: 305 mm. (405 g/ CH).

**Ersatzteil Pletscher-Leader-HR Hinterbaustütze:**

1355.10 Befestigungsset für Pletscher Leader HR (Set).....Fr. 9.90

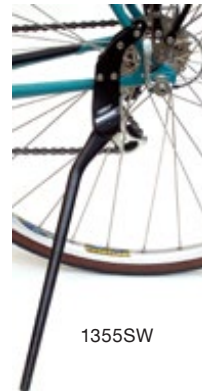

1355SW

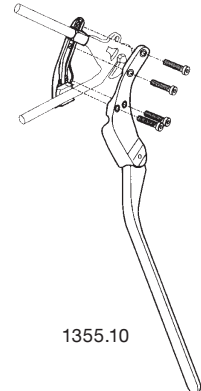

1355.10

**1348SW Pletscher-Multi HR-Stütze, schwarz .....Fr. 37.50****1348SI Pletscher-Multi HR-Stütze, metallic-silber .....Fr. 37.50**

Pletscher hat die Leader-HR-Stütze für die Verwendbarkeit an Oversize-Rahmen optimiert. Die Hauptbefestigung ist an der Kettenstrebe, Dicke bis Ø 25 mm. Die obere Fixierung, Verdrehungssicherung, erfolgt mit den bis auf Ø 35 mm verstellbaren Winkeln an der Sattelstrebe. Durch die Form der Stütze ist sie für viele Velos und Bikes mit unterschiedlichen Rahmenformen geeignet. (430 g/ CH).

Montage: An der linken Kettenstrebe mit Fixierung der Drehmomentabstützung an der Sattelstrebe.

Länge: 350 mm. Je nach Radgrösse muss der Ständer auf die entsprechende Länge abgesägt werden.

**Ersatzteil Pletscher-Multi-HR-Stütze:**

1348.10 Befestigungsset für Pletscher-Multi-HR-Stütze (Set) .....Fr. 12.50

**1360SW Pletscher-Multi-Zoom HR-Stütze, schwarz .....Fr. 44.00**

Die Multi-Zoom ist oben blaugleich wie Art. 1348SI/1348SW. Sie hat jedoch den praktisch verstellbaren Kunststoffuss. Das Ablängen mit der Eisensäge gehört so der Vergangenheit an.

Montage: gleich wie Art. 1348SI / 1348SW.

Länge: Kunststoffuss verstellbar mit Inbusschrauben wie Art. 1364SW.



1348SI



1348SW



1360SW

**1349SW Pletscher-Comp HR-Stütze, schwarz .....Fr. 29.50****1349SI Pletscher-Comp HR-Stütze, silber .....Fr. 29.50**

Vom Design und Mechanismus her gleich wie Art. 1348SW, jedoch erfolgt die Befestigung an die vom Fahrradhersteller an der Kettenstrebe angelötte Gewindeplatte. (290 g/ CH).

Montage: Am Anlötteil der linken Kettenstrebe. Lochabstand 18 mm.

Länge: 340 mm. Je nach Radgrösse muss der Ständer auf die entsprechende Länge abgesägt werden.



1349SI



1345SW

**1345SI Pletscher-Comp-40 HR-Stütze, silber .....Fr. 28.00****1345SW Pletscher-Comp-40 HR-Stütze, schwarz .....Fr. 28.00**

Immer mehr Velos, vor allem E-Bikes, haben an der Kettenstrebe Anlötplatten mit 40 mm Lochabstand (HEBIE-Standard). Die Comp-40 hat einen Lochabstand von 40 mm statt Pletscher-Standard 18 mm. (320 g/ CH).

Montage: Am Anlötteil der linken Kettenstrebe. Lochabstand 40 mm.

Länge: 340 mm. Je nach Radgrösse muss der Ständer auf die entsprechende Länge abgesägt werden.



1359



1358SW



1369SW



1358.10



1369.20



### HEBIE und andere Hinterbaustützen

- 1359 HEBIE-Hinterbaustütze 26 - 28", schwarz ..... Fr. 49.50**  
Die HEBIE-Stahlstütze passt auf alle normalen Velorahmen. Sie ist auch an kleineren Oversize-Rahmenrohren montierbar. Die Anpassung an 26"- oder 28"-Velos erfolgt durch das Ein- oder Ausdrehen des Stützfußes. Diese stabile Stütze bildet auch die Basis für die BECCO-Stütze (Art. 1358SW) der Leggero-Kinderanhänger. An sie wird das BECCO-Kupplungsstück geschraubt (Art. 1358.10). (450 g/ DE).
- 1358SW BECCO-Hinterbaustütze 26 - 28", schwarz ..... Fr. 75.50 für Leggero- und Picco-Anhänger ab Modell 98.**  
Ab 1998 sind die Leggero- und Picco-Anhänger mit der neuen BECCO-Kupplung ausgerüstet. Die Hinterbaustütze ist das Modell von HEBIE. Daran ist das BECCO-Kupplungsstück montiert. Die Stütze passt auf alle normalen Velorahmen. Sie ist auch an kleineren Oversize-Rahmenrohren montierbar. Die Anpassung an 26"- oder 28"-Velos erfolgt durch das Ein- oder Ausdrehen des Stützfußes. (480 g/ DE).
- 1358.10 BECCO-Umbausatz für HEBIE-Hinterbau-Ständer ..... Fr. 15.00**  
Mit dem Umbausatz kann die HEBIE-Stütze Art. 1359 oder auch andere Stützen für die Benutzung von Anhängern mit BECCO-Kupplung umgebaut werden. (34 g/ CH).
- 1369SW VARIO-Hinterbaustütze 24 - 28", schwarz ..... Fr. 19.50**  
Der VARIO ist eine pfiffige Stütze. Die Länge kann mit einem 2,5 mm Inbuschlüssel zwischen 24" (Kinder MTB) und 28" (normales Velo) verstellt werden. Ausserdem kann der Winkel den Hinterbaustreben angepasst werden, die ja bei Rahmen zwischen 24" und 28" variieren. Die Stütze ist dank den einzelnen Rohrschellen auch an Oversize-Rohren montierbar. (430 g/ TW).

#### Ersatzteile VARIO-Hinterbaustütze:

- 1369.10 Befestigungsset für VARIO Stahl-Spezialhinterradstütze ..... Fr. 4.00  
1369.20 Gummischuh für VARIO Stahl-Spezialhinterradstütze..... Fr. 3.00

### Karten- und Smart-Phone-Halter

- 1382GR FINN Smartphonehalter, grün ..... Fr. 16.90**  
**1382PI FINN Smartphonehalter, pink ..... Fr. 16.90**  
**1382RO FINN Smartphonehalter, rot ..... Fr. 16.90**  
**1382SW FINN Smartphonehalter, schwarz ..... Fr. 16.90**  
**1382TRA FINN Smartphonehalter, transparent ..... Fr. 16.90**  
**Bestseller** Dank des elastischen Silikons ist die Finn Smartphone Halterung für jedes Smartphone geeignet. Egal ob Mountainbike, Citybike oder Speedbike, Finn passt auf fast alle Lenker. Der aus einem starken Silikon gefertigte Finn wurde sogar bei Temperaturen von bis zu -20 C getestet und wird in Sekundenschnelle montiert bzw. wieder im Hosensack verstaut!  
Einen Gutscheincode wird bei jedem Finn mitgeliefert, mit dem eine kostenlose Premium-Mitgliedschaft für 3 Monate in der Bike Citizens Fahrrad-App aktivieren werden kann. Die Bike Citizens App ist nicht nur ein Navigations-Tool, sie ermöglicht es auch, alle persönliche Fahrten zu verfolgen und sogar mit Tausenden anderen Radfahrenden an coolen Fahrradausflüge teilnehmen zu können!
- Masse: (B/L/H) 1,5 x 10 x 20 mm. (42 g/ AT).
- 1380 KlickFix PhonePad Quad Mini ..... Fr. 44.00**  
Das Smartphone wird sicher auf einer grossflächigen und dämpfenden Auflage gehalten. Der robuste, glasfaserverstärkte Kunststoff ist bruchfest. Zum Abnehmen die rote Taste betätigen und in Richtung der Taste schräg oben schwenken. Die O-Ring Dämpfung sorgt für spielfreien Sitz und die Halterung ist 360° drehbar (80 g /DE).
- Masse: 6 x 3,8 x 11cm, für Smartphone von 5,5 x 11cm bis 9 x 16cm.  
Halter: Klick-Fix Quad Mini Adapter. Längs- o. Querrohren 15-60mm.
- Ersatzteil:**  
1380.10 Phonepad Ersatzgummi ..... Fr. 9.50
- 1384 Kartenhalter Klick-Fix ..... Fr. 25.50**  
**1385 Kartenhalter Klick-Fix, gross ..... Fr. 27.50**  
Dieser Kartenhalter eignet sich für alle, die noch mit Velokarten unterwegs sind. Am Klick-Fix-Adapter ist er schnell de-/montiert.
- Masse: (B/L) 1384: 90 x 140 mm. (120 g/ DE). 1385: 132 x 250 mm. (180 g/ DE).

**1386 Freeline, Halter für Veloführer und Karten .....Fr. 33.50**

Der neue Kartenhalter mit 90°-Drehkupplung ermöglicht den schnellen Wechsel von Hoch- auf Querformat. Perfekt für Veloführer und alle gängigen Kartenformate. Die robuste, transparente und wasserdichte Hülle schützt den Inhalt vor Schmutz, Wind und Regen.

Masse: Innen: Karten/Pläne bis 24.5 x 12.5 cm.

Halter: Mini-Klick-Fix-Adapter für an Lenker oder Vorbau inbegriffen.

Montage: an runde/ovale Rohre von 15-60 mm. (145 g /DE).

**1387 Phone-Bag mit Quad Adapter, schwarz (7.5 x 12 cm)....Fr. 54.50****1387M Phone-Bag mit Quad Adapter, schwarz (9 x 16 cm).....Fr. 71.50**

Der perfekte Witterungsschutz für Smartphones. Ideal für VelofahrerInnen die das Smartphone als GPS benutzen oder während der Fahrt im Blick haben wollen. Das grosse Klarsichtfenster lässt die Bedienung durch die Folie zu. Mit der integrierten Drehkupplung schnell von Hoch auf Querformat drehbar. Der Phone-Bag lässt sich in 90°-Schritten an den klapperfreien Quad-Adapter anklicken. Mit einem Griff de-/montiert. Ein zukunftssträchtiges Zubehör für all diejenigen, die kartenlos auf Velotouren gehen.

Masse: Phone-Bag: (B/T/H) 70 x 20 x 125 mm. (90 g/ DE).

Phone-Bag M: (B/T/H) 90 x 20 x 160 mm. (100 g/ DE).

Montage: An Lenker/Vorbau, Ø 15-60 mm. Belastbarkeit: 1kg.

**1383 BUMM Cockpithalter .....Fr. 28.50**

Universeller Halter für GPS, Handys und Smartphones. Er wird mit einem Spannband am Lenker, Ø 22 - 32 mm, montiert. Zwischen den Spannbacken können Geräte von 45 - 115 mm Breite fixiert werden. Besonders empfehlenswert in Kombination mit BUMM E-Werk, > S 70.

**1381 Smart Phone Caddy, schwarz.....Fr. 36.00**

Praktische Halterung für alle gängigen Smart-Phones. Sie kann entweder mit der Schelle am Lenker, Ø 22-31 mm, oder auf der A-Head-Set-Abdeckung montiert werden. In der Neigung verstellbar.

Masse: Innen: (B/T/H) 65 x 16 x 125 mm. (55 g/ US).

Montage: Mit Schelle an Lenker, Ø 22-31 mm, oder A-Head-Deckel.





1388



1396



1397



1398



1404.10

## Dynamos

- 1388 Ersatzgummirolle für AXA-HR Traction (Paar)..... Fr. 6.60**  
Beim AXA-HR Traction (Art. 1405) ist die Laufrolle abnehmbar. (NL).
- 1396 Dynamo-Gummikappe für BASTA/UNION 8201 ..... Fr. 2.00**  
Diese Laufrolle verbessert die Allwettertauglichkeit des 8201. Reduziert wegen dem grossen Durchmesser jedoch leicht die Stromleistung, weil die Umdrehungszahl vermindert wird.
- 1397 Ersatzgummirolle «Ringli» für Phoebus-Dynamo ..... Fr. 4.00**  
Der altbewährte Schweizer-Phoebus Dynamo ist noch auf alten Velos anzutreffen. Wir liefern solange Vorrat. Für die bessere Montage empfiehlt es sich die Rolle in heisses Wasser zu legen.
- 1398 Dynamo-Gummikappe (UNION 6701, DANSI, IKU)..... Fr. 1.00**  
Die Gummikappe, um die Allwettertauglichkeit zu verbessern. Eine kleine Investition für Ihre Sicherheit. Diese Gummikappe passt auch auf Modelle von DANSI und IKU.
- 1404.10 LightSPIN Gummikappe, schwarz ..... Fr. 7.00**  
Gummikappe für den LightSPIN. Dynamo nicht mehr lieferbar.

## Übersicht Dynamos

Art. Nr.	Dynamo	Seiten-Dynamo	Naben-Dynamo
1403	UNION/BASTA 8201	L X R	
1405	AXA-HR Traction	L X R	
ab 1580	Schmidt SON Nabendynamo		X
ab 1595	Shimano Nabendynamo		X

L = Linksmontage, R = Rechtsmontage

## Was ist Links- oder Rechtsmontage?

**Linksmontage:** Wenn der Dynamo von der linken Seite her an den Pneu einschwenkt. Am besten zu erkennen, wenn der Dynamo vorne links montiert ist.

**Rechtsmontage:** Wenn der Dynamo von der rechten Seite her an den Pneu einschwenkt. Vor allem Deutsche Velos haben den Dynamo vorne rechts.



- 1403L BASTA-Dynamo-8201, Linksmontage ..... Fr. 19.00**  
**1403R BASTA-Dynamo-8201, Rechtsmontage ..... Fr. 19.00**  
**1396 Dynamo-Gummikappe für BASTA/UNION 8201 ..... Fr. 2.00**

BASTA, früher UNION, liefert mit diesem Dynamo ein gutes und preiswertes Produkt. Die feinverzahnte Kunststoffrolle gewährleistet einen griffigen und optimalen Lauf. Bei Abnutzung kann die Dynamo-Gummikappe Art. 1396 montiert werden. Der serienmässig eingebaute Überspannungsschutz verhindert ein Durchbrennen der Glühbirnen bei schneller Fahrt. Die Lager sind dauergeschmiert. Die doppelten Kabelanschlüsse ermöglichen die separate Kabelführung zum Scheinwerfer und Rücklicht. Ein Dynamo, der sich über die Jahre bewährt hat. (170 g/ DE).



- 1405L AXA-HR-Traction Dynamo, Linksmontage ..... Fr. 36.50**  
**1405R AXA-HR-Traction Dynamo, Rechtsmontage..... Fr. 35.00**

Das Besondere am HR (Hoog Rendement = Hoher Wirkungsgrad) ist die gute Leistung im niedrigen Geschwindigkeitsbereich von 5–10 km/h. Wegen dem grossen Reibrad und entsprechend niedriger Drehzahl sind Magnetfeld und Wicklungszahl besser ausgelegt. Die Spule ist auf dem Gehäuseboden verankert. Darüber gestülpt dreht sich der achtpolige Permanentmagnet. Die Achse rotiert in zwei Sinterlagern. Zur Spannungsbegrenzung sorgt eine Zenerdiode.

Für den Scheinwerfer und das Rücklicht sind separate Kabelanschlüsse mit Masse vorhanden. (200 g/ NL).

## Ersatzteile AXA-HR-Dynamos:

- 1388 Ersatzgummirolle für AXA-HR Traction (2 Stk.).....Fr. 6.60**  
**1405.10 Ersatz-Kabelstecker schwarz für unten an AXA-HR Traction.....Fr. 1.50**

## Shimano-Nabendynamo

**1596 Shimano-Nabendynamo 36-Loch, silber.....Fr. 79.50**

**1596SW Shimano-Nabendynamo 36-Loch, schwarz.....Fr. 79.50**

Daten: Shimano Nexus Inter L, DH-3N30 mit (QR-Achse) Standardversion.  
36-Loch, Achslänge 108 mm, Einspannbreite 100 mm, Lochkreis-Ø 80 mm, Flanschabstand 50 mm, Achs-Ø 9 mm. (710 g/ MA).

**Achtung: Scheinwerfer extra bestellen!**

**1595 Shimano-Nabendynamo 36-Loch für Rollerbrake.....Fr. 109.00**

Shimano Nexus DH-3R35-H (QR-Achse) für Rollerbrake. (905 g/ MA).

Der Shimano-Nabendynamo ist eine gute Alternative zum Walzendynamo oder zu teuren Seitenläufern. Interessant ist auch die Version für die Montage der Nexus Rollerbrake. Der Dynamo ist mit einem 32 mm Gabelschlüssel aufschraubbar. Leistung 6 Volt, 3 Watt.

**Ersatzteil Shimano-Nabendynamo:**

1596.10 Shimano Kabelschuh mit Kappe für Art. 1595/1596.....Fr. 4.00

**1587 Shimano-Nabendynamo DH-3N80, 6V-3W, 36-Loch .....Fr. 149.50**

Der DH-3N71 ist eine weiterentwickelte Version der anderen Modelle. Der Widerstand im ausgeschalteten Zustand wurde stark verringert. Der Wirkungsgrad mit Licht beträgt jetzt 52%, kommt aber immer noch nicht an den Spitzenreiter, den SON mit 59%, heran. Die besser gedichteten Kugellager weisen XT-Qualität auf.

Daten: 36-Loch, Achslänge 108 mm, Einspannbreite 100 mm, Lochkreis-Ø 74 mm, Flanschabstand 57 mm, Achs-Ø 9 mm. (678 g/ MA).

**Achtung: Scheinwerfer extra bestellen!**

**Ersatzteil Shimano-Nabendynamo:**

1596.10 Shimano Kabelschuh mit Kappe für Art. 1595/1596.....Fr. 4.00



1596

1596SW



1596.10



1595



1587

## Laufräder mit Shimano-Nabendynamo

**9754 Vorderrad-Shimano-Nabendynamo 26" alu eloxiert .....Fr. 159.50**

**9755 Vorderrad-Shimano-Nabendynamo 26" schwarz.....Fr. 159.50**

**9954 Vorderrad-Shimano-Nabendynamo 28" alu eloxiert .....Fr. 159.50**

**9955 Vorderrad-Shimano-Nabendynamo 28" schwarz.....Fr. 149.50**  
Lieferung mit Kabelanschlusstecker und Schnellspanner.

**9756 Vorderrad-Shimano-Nabendynamo 26" RB alu elox.....Fr. 185.00**

**9757 Vorderrad-Shimano-Nabendynamo 26" RB schwarz.....Fr. 185.00**

**9956 Vorderrad-Shimano-Nabendynamo 28" RB alu elox.....Fr. 185.00**

**9957 Vorderrad-Shimano-Nabendynamo 28" RB schwarz.....Fr. 185.00**  
**Version für die Montage einer Rollerbrake.**

Lieferung mit Kabelanschlusstecker und Schnellspanner.

Nabendynamos sind allen Seitendynamos überlegen. Keine Ausfälle bei Schnee, Regen und Kälte, zudem hoher Wirkungsgrad. Der Shimano ist die Alternative zum Schmidt-Nabendynamo für VelofahrerInnen, die vorwiegend Kurzstrecken fahren und nicht hohe Ansprüche an den Leerlaufwiderstand stellen. Eingespeicht in silbrige oder schwarze EXAL SP19 Hohlkammerfelgen. Dynamo Art. 1595 oder 1596.



## Laufräder mit SON-Nabendynamo

**9750 Vorderrad 26" (19-559), SON-Dynamo, silber .....Fr. 319.00**

**9751 Vorderrad 26" (19-559), SON-Dynamo, schwarz .....Fr. 319.00**

**9950 Vorderrad 28" (19-622), SON-Dynamo, silber .....Fr. 319.00**

**9951 Vorderrad 28" (19-622), SON-Dynamo, schwarz .....Fr. 319.00**

**9952 Vorderrad 27.5" (21-584), SON-Dynamo disc CL, sw .....Fr. 329.00**

**9953 Vorderrad 28" (19-622), SON-Dynamo disc CL, sw .....Fr. 329.00**

**Achtung: Scheinwerfer und Schnellspannaxse extra bestellen!**

Wir haben ein Standardprogramm an Nabendynamoräder vorrätig. Dabei verwenden wir den SON 28. Der wird in die doppelt geöste, eloxierte Alu-Hohlkammerfelge RYDE Sputnik 36-Loch, dreifach gekreuzt, eingespeicht.

**9753 Vorderrad 26" (19-559), SON-Dynamo, 32-Loch, schw. Fr. 319.00**

SON 28 schwarz mit 32-Loch, eingespeicht in doppelt geöste Hohlkammerfelge EXAL SP19, schwarz.

**9940 Vorderrad 28" (13-622), SON-Dynamo, silber .....Fr. 319.00**

SON 28 silber 36-Loch, eingespeicht in doppelt geöste Hohlkammerfelge RYDE Chrir 13 mm, silber eloxiert.

**Lieferfrist ca. 1-2 Wochen.**





1586.32



1586.32RO



1586.32SW



1585.32



1585.32SW



1585.10



1585.20



1581.32



1581.32SW



1583.36SW



## SON Nabendynamo

SO262802	SONdelux, 28-Loch, silber .....	Fr. 292.00
SO262812	SONdelux, 28-Loch, schwarz .....	Fr. 292.00
SO263202	SONdelux, 32-Loch, silber .....	Fr. 292.00
SO263222	SONdelux, 32-Loch, rot .....	Fr. 295.00
SO263212	SONdelux, 32-Loch, schwarz .....	Fr. 292.00
SO263602	SONdelux, 36-Loch, silber .....	Fr. 292.00
SO263612	SONdelux, 36-Loch, schwarz .....	Fr. 292.00
SO263622	SONdelux, 36-Loch, rot .....	Fr. 295.00

Der SONdelux ist der erste Nabendynamo, dessen Generator speziell auf die Erfordernisse moderner LED-Scheinwerfer abgestimmt ist. Damit ergeben SONdelux und SON-Edelux für fast alle Anwendungen die ideale Dynamo-Lichtanlage, die mit geringstmöglichem Kraftaufwand ein Maximum an Beleuchtungsstärke liefert. Für andere hochwertige LED-Scheinwerfer, z.B. den Lumotec IQ Cyo von Busch & Müller, ist der SONdelux ebenso geeignet. Robustheit und edle Ausführung entsprechen dem SON 28. Die geringere Grösse und sein geringes Gewicht machen ihn sogar für elegante Rennräder attraktiv.

Die Achsenden sind aus Edelstahl. Er ist tandemtauglich bis 28"-Räder. Radiale Einspeichung ist zugelassen. Wegen der kompakten Bauweise ist er nicht aufschraubbar.

Im ausgeschalteten Zustand beträgt die Antriebsleistung nur 1 Watt, eingeschaltet 6 Watt. 5 Jahre Garantie. Lieferung mit Inbus-Spannachse und Anschlussmaterial für den Scheinwerfer. (390 g/ DE).

Mit Lieferfrist auch in den Sonderlochzahlen 20 und 24 erhältlich.

SO273202	SONdelux Disc-CL, 32-Loch, silber .....	Fr. 319.00
SO273222	SONdelux Disc-CL, 32-Loch, rot .....	Fr. 302.00
SO273212	SONdelux Disc-CL, 32-Loch, schwarz .....	Fr. 319.00

SO75856 DT-Disc-Centerlock-Adapter, schwarz ..... Fr. 49.00

SO75850 SONdelux, Disc-CL-Abdeckung, alu silber poliert ..... Fr. 14.50

Die Disc-CL-Version des SONdelux für Shimano-Center-Lock. Sonst baugleich zum SONdelux. Bis 20"-Räder geeignet und tandemtauglich. (DE).

SO303202 SON 28, 16-29" normal, 32-Loch silber ..... Fr. 298.00

SO303212 SON 28, 16-29" normal, 32-Loch schwarz ..... Fr. 298.00

SO303222 SON 28, 16-29" normal, 32-Loch rot ..... Fr. 264.00

SO303602 SON 28, 16-29" normal, 36-Loch silber ..... Fr. 298.00

SO303612 SON 28, 16-29" normal, 36-Loch schwarz ..... Fr. 298.00

SO303622 SON 28, 16-29" normal, 36-Loch rot ..... Fr. 264.00

SO303692 SON 28, 16-29" normal, 36-Loch silber eloxiert ..... Fr. 298.00

SO323202 SON 28, 16-29" Disc-CL, 32-Loch, silber ..... Fr. 319.00

SO323212 SON 28, 16-29" Disc-CL, 32-Loch, schwarz ..... Fr. 319.00

SO323602 SON 28, 16-29" Disc-CL, 36-Loch, silber ..... Fr. 319.00

SO323611 SON 28, 16-29" Disc-CL, 36-Loch, schwarz ..... Fr. 319.00

SO313202 SON 28, 16-29" Disc 6-Loch, 32-Loch, silber ..... Fr. 309.00

SO313212 SON 28, 16-29" Disc 6-Loch, 32-Loch, schwarz ..... Fr. 309.00

SO313602 SON 28, 16-29" Disc 6-Loch, 36-Loch, silber ..... Fr. 309.00

SO313612 SON 28, 16-29" Disc 6-Loch, 36-Loch, schwarz ..... Fr. 309.00

Der SON 28 neu ist ein universeller Nabendynamo für alle Laufradgrößen 16" bis 29". Die Nennleistung erreicht er im 28"-Rad bei ca. 16 km/h (SONdelux 19 km/h). Damit ist er zu empfehlen, wenn bei langsamer Fahrt besonders viel Licht benötigt wird oder andere Geräte (GPS/Handy) betrieben bzw. deren Akkus geladen werden sollen.

Der neue SON 28 im Aufbau und Aussehen dem SONdelux ähnlich. Bei der Standardversion (non-disc) sind Flanschabstand und Lagerabstand gegenüber dem SONdelux um 12 mm bzw. 10 mm vergrößert. Die Disc-Versionen sind mit 6-Loch und Center-Lock erhältlich.

Gegenüber dem SON 28 klassik (Modelljahr 2000 bis 2011) konnten die Leerlaufverluste um ca. 15% und das Gewicht um 140 g verringert werden. Lieferung mit Inbus-Spannachse und Anschlussmaterial für den Scheinwerfer. 5 Jahre Garantie.

7765 Vorderrad Inbus-Schnellspanner silber, 100 mm ..... Fr. 6.80

Mit diesem Schnellspanner sichern sie ihr Vorderrad vor einem Zugriff durch Langfinger. (10 g/ TW).



## 5 Jahre Garantie

Der Hersteller Schmidt gibt 5 Jahre Garantie auf alle SON-Nabendynamos. Dies spricht für das ausgereifte Produkt.

Achtung:

Die passenden Scheinwerfer und Schnellspannachse (konventionell Art. 7762, Inbus Schnellspanner Art. 7765 oder Pitlock Art. 1940) separat bestellen!

Montagehinweis:

Der Schnellspanner muss stark (8-10 Nm) angezogen werden, sonst kann der Dynamo «ratern», weil die Polfähigkeit sich auf das ganze Velo überträgt.



- SO313219 SON 28 135 Disc 6-L, 32-L, 10.4 schw..... Fr. 343.00  
 SO313298 SON 28 135 Disc 6-L, 32-L, 15.3 silber..... Fr. 343.00  
 SO313218 SON 28 135 Disc 6-L, 32-L, 15.3 schw..... Fr. 343.00

Auch Fatbikes brauchen Strom! Für deren extrabreite Gabeln machen wir den SON 28 135 disc mit symmetrischem Flanschabstand 68 mm. Die Bremsscheibenlage ist 15,3 mm (Hinterrad-Standard) bzw. 10,4 mm (Vorderrad-Standard VR). Garantie: 5 Jahre. (525 g/ DE).

- SO333292 SON 28-15 Disc 6-L, 32-L, sil. eloxiert ..... Fr. 365.00  
 SO333202 SON 28-15 Disc 6-L, 32-L, sil. poliert ..... Fr. 365.00  
 SO333212 SON 28-15 Disc 6-L, 32-Loch, schw..... Fr. 365.00  
 SO333222 SON 28-15 Disc 6-L, 32-Loch, rot..... Fr. 358.00  
 SO333242 SON 28-15 Disc 6-L, 32-Loch, blau ..... Fr. 358.00  
 SO333692 SON 28-15 Disc 6-L, 36-L, sil. eloxiert ..... Fr. 365.00  
 SO333621 SON 28-15 Disc 6-L, 36-Loch, rot..... Fr. 358.00  
 SO333612 SON 28-15 Disc 6-L, 36-Loch, schw..... Fr. 365.00

Der weltweit erste Nabendynamo für Federgabeln mit 15 mm Steckachse. Der SON 28 15 disc entspricht technisch dem SON 28 disc 6-Loch. Der neue SON 28 15 disc, Achs-Ø 15 mm, ist leichter und lichtstärker, zudem universell für Räder von 16 – 29" einsetzbar. Bereits bei langsamer Fahrt von 16 km/h erreicht er die Nennleistung. Gegenüber der alten Version 2000 ist dieser neue SON um 140 g leichter und hat 15% weniger Leerlaufverlust. Flansch- und Lagerabstand wurden vergrößert. Die Disc-Version ist mit 6-Loch-Bremsscheiben kompatibel. Herstellergarantie wie bei den anderen SON 5 Jahre. Garantie: 5 Jahre. (460 g/ DE).

- SO382810 SON 28-15 110 Disc 6-L, 28-L, schw. .... Fr. 378.00  
 SO383210 SON 28-15 110 Disc 6-L, 32-L, schw. .... Fr. 378.00  
 SO383290 SON 28-15 110 Disc 6-L, 32-L, silber ..... Fr. 378.00  
 SO383220 SON 28-15 110 Disc 6-L, 32-L, rot ..... Fr. 395.00  
 SO383610 SON 28-15 110 Disc 6-L, 36-L, schw. .... Fr. 378.00  
 SO383620 SON 28-15 110 Disc 6-L, 36-L, rot ..... Fr. 395.00

Der 28-15 110 Steckachs-Nabendynamo im Boost-Standard ist für 110 mm Klemmbreite gebaut. Er hat zwei gleich große, symmetrische Flansche. Das macht den Laufradbau einfacher und das Laufrad steifer und stabiler. Garantie: 5 Jahre. (480 g/ DE).

- SO373210 SON 28-15 150 Nabendynamo Disc 6-L, 32-L, schw. . Fr. 420.00  
 Der 28-15 150 Steckachs-Nabendynamo für Fatbike-Gabeln mit 150 mm Klemmbreite. Bremsscheibenlage 10,4 mm, Flanschabstand 82 mm. Garantie: 5 Jahre. (530 g/ DE).

- SO392810 SONdelux 12 Disc-CL 28-Loch schwarz eloxiert ..... Fr. 358.00  
 SO393210 SONdelux 12 Disc-CL 32-Loch schwarz eloxiert ..... Fr. 365.00  
 SO393290 SONdelux 12 Disc-CL 32-Loch silber eloxiert ..... Fr. 343.00  
 SO402410 SON28 12 Disc-CL 24-Loch schwarz eloxiert ..... Fr. 358.00  
 SO402810 SON28 12 Disc-CL 28-Loch schwarz eloxiert ..... Fr. 358.00  
 SO403210 SON28 12 Disc-CL 32-Loch schwarz eloxiert ..... Fr. 358.00  
 SO403290 SON28 12 Disc-CL 32-Loch silber eloxiert ..... Fr. 365.00  
 SO403610 SON28 12 Disc-CL 36-Loch schwarz eloxiert ..... Fr. 365.00  
 SO412810 SON28 12 Disc 6-L, 28-Loch schwarz eloxiert ..... Fr. 365.00  
 SO413210 SON28 12 Disc 6-L, 32-Loch schwarz eloxiert ..... Fr. 365.00  
 SO413200 SON28 12 Disc 6-L, 32-Loch silber poliert..... Fr. 358.00  
 SO413610 SON28 12 Disc 6-L, 36-Loch schwarz eloxiert ..... Fr. 365.00

28"-Rennräder mit Scheibenbremsen haben häufig Gabeln für 12 mm Steckachsen. Solche Rennräder sollen ihr geringes Gewicht behalten und besonders leicht laufen. Da ist ein SONdelux 28-12 mit dem äusserst geringen Widerstand genau das Richtige. Garantie: 5 Jahre. (530 g/ DE).

- SO422410 SON28-12 110 Disc-6-L, 24-Loch schwarz eloxiert .... Fr. 365.00  
 SO422810 SON28-12 110 Disc-6-L, 28-Loch schwarz eloxiert .... Fr. 365.00  
 SO423210 SON28-12 110 Disc-6-L, 32-Loch schwarz eloxiert .... Fr. 365.00  
 SO432410 SON28-12 110 Disc-CL, 24-Loch schwarz eloxiert ..... Fr. 378.00  
 SO432810 SON28-12 110 Disc-CL, 28-Loch schwarz eloxiert ..... Fr. 378.00  
 SO433210 SON28-12 110 Disc-CL, 32-Loch schwarz eloxiert ..... Fr. 378.00

Der 28-12 110 Steckachs-Nabendynamo im Boost-Standard ist für 110 mm Klemmbreite gebaut. Er hat zwei gleich große, symmetrische Flansche. Das macht den Laufradbau einfacher und das Laufrad steifer und stabiler. Garantie: 5 Jahre. (480 g/ DE).



Das gesamte Sortiment von SON Nabendynamo finden Sie direkt in unserem Web-Shop.

[www.b2b-vitelli.ch](http://www.b2b-vitelli.ch)





- SO263208 SONdelux wide body, 32-L, silber poliert..... Fr. 295.00**  
**SO263608 SONdelux wide body, 36-L, silber poliert..... Fr. 295.00**  
**SO263218 SONdelux wide body, 32-L, schwarz poliert..... Fr. 295.00**  
 Das SONdelux wide body entspricht dem Standard-SONdelux, aber mit deutlich größerem Flanschabstand von 68 mm für besonders steife und stabile Laufräder (410 g /DE).  
**SO342072 SON XS 20-Loch, Brompton, silber poliert..... Fr. 250.00**  
**SO342872 SON XS 28-Loch, Brompton, silber poliert..... Fr. 250.00**  
**SO342092 SON XS 20-Loch, Brompton, silber eloxiert..... Fr. 250.00**  
**SO342892 SON XS 28-Loch, Brompton, silber eloxiert..... Fr. 250.00**  
**SO342062 SON XS 20-Loch, Brompton, schwarz eloxiert..... Fr. 250.00**  
**SO342862 SON XS 20-Loch, Brompton, schwarz eloxiert..... Fr. 250.00**

Schmidt hat den Nabendynamo für Falträder überarbeitet. Das neue Modell ist schlicht und kompakt. Er wird semiradial eingespeicht. Schön ist, dass das Nabengehäuse in vielen verschiedenen Farben erhältlich ist und die Farben kombiniert werden können. Lieferfrist 1-2 Wochen (350 g / DE).

#### **SON Faltradio-Laufräder (Brompton, Birdy)..... ab Fr. 309.00**

Da das Einspeichen mit geraden Speichen gewöhnungsbedürftig ist, liefert Schmidt bevorzugt fertige Laufräder. Diese werden sorgfältig von Hand gebaut. Felgen fürs Brompton, fürs Birdy und 20" (ETRTO 406) stehen zur Verfügung. In der Regel werden DD-Speichen (Sapim Laser silber) verwendet. Bitte Typ und Lieferfrist anfragen.

[www.nabendynamo.de](http://www.nabendynamo.de)

Sie finden das komplette Angebot zu den SON Faltradio-Nabendynamos und Laufrädern dort unter Service, Downloads und PDF Lieferprogramm.



- SO72905 Kabelschere Super Knipex..... Fr. 32.50**  
 Für ein sauberes Ablängen der Litzen.  
**SO72903 Abisolierzange für Koaxialkabel Knipex..... Fr. 94.00**  
 Mit dieser Zange geht nur die Isolation weg und die Litzen werden nicht beschädigt.  
**SO72904 Crimpzange für Flachstecker..... Fr. 209.00**  
 Damit werden die Flachstecker beim Klemmen nicht verdrückt.

#### **Richtig verkabeln!**

Vitelli liefert die richtigen Kabelzangen [Seite 175](#) und das beste Verkabelungsmaterial [Seite 68](#).



- SO75530 SON-Scheinwerferhalter gefräst, schwarz..... Fr. 26.00**  
 Schwarz eloxierter, aus Alu 6061 T6 gefräst. Durch das Alu gibt es keine Masseverbindung mit dem Rahmen. Dieser muss, wenn notwendig, mittels Lichtkabel und Kabelöse gesichert werden.  
 Lieferung: mit verschieden langen Schrauben.  
 Masse: (L/H) 33 x 37 mm. (DE).



- SO75520 SON-Scheinwerferhalter kurz, silber..... Fr. 7.20**  
**SO75521 SON-Scheinwerferhalter kurz, schwarz..... Fr. 7.20**  
**SO75504 SON-Scheinwerferhalter kurz, silber für Brompton..... Fr. 7.00**  
**SO75523 SON-Scheinwerferhalter lang, schwarz..... Fr. 7.80**  
 Scheinwerferhalter aus Stahldraht wie sie auch von BUMM oder BASTA für die Montage auf dem Gabelkopf verwendet werden.  
 Masse: kurzes Modell (L/H) 36 x 50 mm.  
 langes Modell (L/H) 58 x 49 mm.



- SO75531 SON Scheinwerferhalter delux, silber kurz..... Fr. 29.50**  
**SO75532 SON Scheinwerferhalter delux, schwarz kurz..... Fr. 29.50**  
**SO75533 SON Scheinwerferhalter delux, silber lang..... Fr. 29.50**  
**SO75534 SON Scheinwerferhalter delux, schwarz lang..... Fr. 29.50**  
 Mit diesem aus Alu gefrästen Scheinwerferhalter kann der SON-Edelux oder andere Scheinwerfer an Lenkern bis Ø 31.8 mm montiert werden. Mit der Montage am Lenker ergibt sich eine andere Fahrbahnausleuchtung.  
 Material: Alu, silber poliert oder schwarz eloxiert. (26 g / DE).  
 Bride: stufenlos einstellbar Ø 22.0-31.8 mm.

## SON Edelux II - das Lichtwunder

SO680605	SON-Edelux II, alu poliert, Kabel 60 cm, 100 Lux.....Fr. 189.00
SO680695	SON-Edelux II, alu eloxiert, Kabel 60 cm, 100 Lux.....Fr. 189.00
SO680615	SON-Edelux II, schwarz, Kabel 60 cm, 100 Lux .....Fr. 189.00
SO680625	SON-Edelux II, rot eloxiert, Kabel 60 cm, 100 Lux .....Fr. 199.00
SO680645	SON-Edelux II, blau eloxiert, Kabel 60 cm, 100 Lux....Fr. 199.00

SO681406	SON-Edelux II, alu poliert, Kabel 140 cm, 100 Lux.....Fr. 189.00
SO681496	SON-Edelux II, alu eloxiert, Kabel 140 cm, 100 Lux....Fr. 189.00
SO681416	SON-Edelux II, schwarz, Kabel 140 cm, 100 Lux .....Fr. 189.00
SO681426	SON-Edelux II, rot eloxiert, Kabel 140 cm, 100 Lux ....Fr. 199.00
SO681446	SON-Edelux II, blau eloxiert, Kabel 140 cm, 100 Lux..Fr. 199.00
SO681466	SON-Edelux II, orange elox., Kabel 140 cm, 100 Lux..Fr. 199.00

SO680305	SON-Edelux II, alu poliert, Kabel 36 cm (Brompton)... Fr. 189.00
SO680315	SON-Edelux II, alu eloxiert, Kabel 36 cm, 100 Lux.....Fr. 189.00
SO680315	SON-Edelux II, schwarz, Kabel 36 cm (Brompton) .....Fr. 189.00
SO680325	SON-Edelux II, rot eloxiert, Kabel 36 cm, 100 Lux .....Fr. 199.00
SO680345	SON-Edelux II, blau eloxiert, Kabel 36 cm, 100 Lux....Fr. 199.00
SO680365	SON-Edelux II, orange elox., Kabel 36 cm, 100 Lux....Fr. 199.00

**Funktioniert mit allen Nabendynamos.**

Der führende Nabendynamohersteller Schmidt hat seinen hochwertigen LED-Scheinwerfer völlig neu überarbeitet. Der Edelux II leuchtet das Nahfeld, der Bereich unmittelbar vor dem Velo, besser aus. Ebenso wurde der Lichtkegel stark verbreitert, was die Sicherheit auf schlecht beleuchteten Strassen massiv verbessert. Mit 100 Lux leuchtet er 30% heller als das Vorgängermodell. Erkennbar ist er am breiteren Scheinwerfering. (85 g/ DE).

**Andere Farben: grün, , gold, rosa. Lieferfrist 1-2 Wochen.**

- Grossflächige, gleichmässige Fahrbahnausleuchtung, auch direkt vor dem Velo.
- Kondensator-Standlicht und Lichtsensor-Automatik.
- Solide mechanische und elektrische Ausführung (5 Jahre Garantie).
- Schalter und Gehäuse spritzwasserdicht.
- Optimale Kühlung mittels Kupfer-Kühlkörper.
- Gehäuse aus Aluminium 6082 T6, poliert oder schwarz eloxiert.
- Lieferung mit Stahlbügellampenhalter und Frontreflektor.

**Ersatzteile:**

SO75611	Kontaktring, zum Ein-/Ausschalten des Edelux.....Fr. 5.00
SO75760	Frontreflektor für SON-Edelux, weiss .....Fr. 12.00

**SO680619A SON-Edelux II, schw., 60cm, mit Koax-Abzweigdose Fr. 235.00**

**SO681416A SON-Edelux II, schw., 140cm, mit Koax-AbzweigdoseFr.219.00**

**Achtung! Art. SO681416A ist ohne Koax-Stecker. Flachstecker für SON Nabendynamo sind lose beiliegend.**

**SO680619A ist mit SON Koax-Stecker konfektioniert**

Dank der Koax-Abzweigdose kann ein Ladegerät ans Scheinwerferkabel angeschlossen werden, ohne ein zweites Kabel zum Nabendynamo zu verlegen. Der Scheinwerfer mit 60cm Kabel wird direkt mit dem Koax-Adapter ausgeliefert. Der 140cm Scheinwerfer wird inklusive Flachstecker geliefert.

SO680609	SON-Edelux II, alu poliert, 60 cm, mit Koaxstecker.... Fr. 219.00
SO680619	SON-Edelux II, schwarz, 60 cm, mit Koaxstecker .....Fr. 219.00
SO680699	SON-Edelux II, sil. eloxiert, 60 cm, mit Koaxstecker ..Fr. 219.00

SO681009	SON-Edelux II, alu poliert, 100 cm, mit Koaxstecker..Fr. 219.00
SO681019	SON-Edelux II, schwarz, 100 cm, mit Koaxstecker ....Fr. 219.00
SO681099	SON-Edelux II, sil. eloxiert, 100 cm, mit Koaxstecker Fr. 219.00

Der Edelux II wird neu auch mit bereits angeschlossenem Koaxstecker geliefert. Ein Koax-Adapter liegt dem Edelux bereits bei. Zusätzliches Zubehör wie z.B. eine Abzweigdose für den Anschluss weiterer Geräte finden Sie direkt auf Seite 68.

SO680000	SON-Edelux II, hängend, alu poliert, Kabel 140cm.....Fr. 219.00
SO680001	SON-Edelux II, hängend, alu po., o.Schalter, 140cm ..Fr. 199.00
SO680010	SON-Edelux II, hängend, schwarz, Kabel 140cm.....Fr. 219.00

Gleich wie das Standard Modell Edelux II (1434S12 / 1434SW2). Lediglich der Aufbau ist um 180° gedreht. Das Koax-Kabel verläuft nach hinten statt unten. Diese Modelle sind speziell für die hängende Montage (z.B. Liegeräder) konstruiert (Reflektor ist um 180° gedreht). Daher können herkömmliche Modelle nicht einfach umgekehrt montiert werden.





**SO630080 SON-Edelux DC 170, alu natur, 6 Watt für 5-15V ..... Fr. 219.00**

**SO630010 SON-Edelux DC 170, schwarz, 6 Watt für 5-15V ..... Fr. 219.00**

**SO630020 SON-Edelux DC 170, rot, 6 Watt für 5-15V ..... Fr. 219.00**

**SO630040 SON-Edelux DC 170, blau, 6 Watt für 5-15V ..... Fr. 219.00**

**E-Bike** Der Edelux DC 170 ist für alle gängigen E-Bikes (bis 25 km/h) zwischen 5 und 15 Volt zugelassen. Eine Beleuchtungsstärke von 170 Lux und ein breites und gleichmäßiges Lichtfeld ermöglichen gute Sicht sowohl im Nahbereich als auch in der Ferne. Dank abschraubbarem Deckel können die Verbindungskabel problemlos montiert bzw. ausgetauscht werden. Er hat keinen Schalter und keinen Rücklichtausgang und ist somit geeignet für geregelten 5-15-Volt-Ausgang (DC). Das Ein-/Ausschalten erfolgt über das Display. (Lieferung ohne Kabel.)



**SO630010N SON-Edelux II DC 150, Neodrives, 5 Watt schwarz el. Fr. 209.00**

**SO630020N SON-Edelux II DC 150, Neodrives, 5 Watt rot elox., .... Fr. 219.00**

Der Edelux DC 150 für Neodrives V2 und V5 Akku

Für 5 bis 15 Volt Gleichspannung (DC). Er hat keinen Schalter und keinen Rücklichtausgang und ist somit geeignet für geregelten 6-Volt-Ausgang. Das Ein-/Ausschalten erfolgt über das Display.



**SO681403 SON-Edelux II DC, alu poliert, Kabel 140 cm, 6-75V ... Fr. 185.00**

**SO681413 SON-Edelux II DC, schwarz elox., Ka. 140 cm, 6-75V. Fr. 199.00**

**SO681493 SON-Edelux II DC, alu eloxiert, Kabel 140cm, 6-75V .. Fr. 199.00**

**E-Bike** Dieses Modell eignet sich für 6V Versorgung mit niedriger Strombegrenzung (z.B. Bosch Classic) und Antriebe bei denen der Scheinwerfer mit der Akkuspannung versorgt wird. Dieser Scheinwerfer hat einen Ein-/Aus-Schalter und einen geregelten Rücklichtausgang 6V. Helligkeit 60 - 90 lux.

**1606 BUMM Eyc T, Tagfahrlicht Nahfeldausleuchtung 50 Lux Fr. 82.50 für Nabendynamos, mit Lichtsensor, mit Standlicht.**

Die Leuchttechnik beim Velo hinkt derjenigen des Autos mitnichten hinten nach. Das Tagfahrlicht kennt man beim Velo schon seit ein paar Jahren. Der Winzling mit IQ2-Technologie hat ein homogenes Lichtfeld und leuchtet auch das Nahfeld vor dem Velo aus. Die Umschaltung Tagfahrlicht auf Scheinwerferlicht erfolgt mittels Sensor automatisch. Lieferung mit ansteckbarem Frontstrahler. Montage mit stabilem Stahlbügelhalter am Gabelkopf. (68 g/ DE).



**1602 BUMM-Lumotec-IQ-Cyo-40, Senso-Plus, 46 Lux..... Fr. 82.00 für Nabendynamos, mit Lichtsensor, Standlicht und Reflektor**

**1603 BUMM-Lumotec-IQ-Cyo-80, Premium, 80 Lux..... Fr. 114.50 für Nabendynamos, mit Lichtsensor, mit Standlicht oder Reflektor**

Die IQ-Cyo überzeugen mit hoher Lichtleistung und der Nahfeldausleuchtung mit der die Strasse schon ab 1 m vor dem Velo hell ist. Die Hochleistungs-LED verteilt Licht über den Freiflächenreflektor optimal auf die Strasse. Das Modell mit Frontreflektor hat eine geringere Lichtleistung. Montage mit stabilem Stahlbügelhalter am Gabelkopf. (DE).



**1571 BUMM-Lumotec-Lyt LED, Plus, 25 Lux..... Fr. 49.50 für Nabendynamos, mit Standlicht.**

**1572 BUMM-Lumotec-Lyt LED, Senso-Plus, 30 Lux..... Fr. 59.50 für Nabendynamos, mit Lichtsensor, Tagfahrlicht und Standlicht.**

Der Lyt wurde gänzlich überarbeitet und weist standardmässig neu eine Nahfeldausleuchtung auf. Dies verbessert das Fahren auf unbeleuchteten Strassen. Der Frontreflektor ist ins Frontglas integriert. Montage mit stabilem Stahlbügelhalter am Gabelkopf. (DE).



**1576 BUMM Lumotec-Lyt B LED, 20 Lux ..... Fr. 26.50 für Seitendynamos und Nabendynamos.**

Der Lyt B mit LED-Technologie ist der preiswerte Scheinwerfer für an alle Velos, die nicht so häufig nachts oder vorwiegend auf beleuchteten Strassen gefahren werden. Mit dem Ein-/Aus-Schalter einfach an Nabendynamos zu verwenden. Bei Verwendung mit Seitenläufer muss der Schalter immer auf ON gestellt werden. Montage mit stabilen Stahlbügelhalter am Gabelkopf.



**1437 BUMM-Lumotec Halogenscheinwerfer, 17 Lux ..... Fr. 19.50 für Seitendynamos.**

Der BUMM-Lumotec ist der Klassiker unter den Halogenscheinwerfern, formschön und durchdacht. Der ringförmige Frontreflektor ist 15 mm breit, und hat eine Fläche von 25 cm<sup>2</sup>. Der Scheinwerfer, mit Sammellinse zur Bündelung des Streulichtes, hat einen Ø von 40 mm. Intelligent ist der Stromanschluss mit Aussenstecker. Für den Massenanschluss mit Doppelpackelung hat es eine hochbiegbare Stecklasche. (52 g/ DE).



Material: Scheinwerfergehäuse aus Kunststoff, Metallteile aus Messing oder NIRO-Stahl.

**1604** **Neu!** **BUMM Classic N Plus, 25 Lux** .....Fr. 64.50  
für Nabendynamos, mit Standlicht.

Modernste LED-Linsentechnik erzeugt ein sehr gutes und homogenes Lichtfeld mit Nahfeld-Ausleuchtung und präziser Hell-Dunkel-Grenze. Mit integriertem Front-Rückstrahler.

Montage: Auf Gabelkopf oder Federgabelbrücke. (125 g/ DE).

**1424** **E-Bike** **AXA-PICO E-30-Steady-Auto LED schwarz, 30 Lux** .....Fr. 41.50  
für E-Bikes mit Gleichspannung von 6-42 Volt, mit Schalter.

Der PICO E-30 hat die Elektronik für den Anschluss an E-Bikes mit Batteriespannung von 6 - 42 Volt. Der Scheinwerfer erkennt automatisch die entsprechende Spannung. Von den Massen baugleich zum Art. 1430 AXA-PICO. Mit 30 Lux hat man eine gute Fahrbahnausleuchtung. (60 g/ TW).

**1430** **AXA-PICO-30-Steady-Auto LED schwarz, 30 Lux** .....Fr. 27.50  
für Nabendynamos, mit Lichtsensor, mit Standlicht.

Klein aber fein kann man diesen Scheinwerfer bezeichnen. Die superhelle LED schafft 30 Lux mit einem kleinen Reflektor von nur Ø 30 mm. Von den Eigenschaften weist der PICO alle AXA-gängigen Merkmale auf. Bei Verwendung mit Seitenläufer-Dynamos den Schalter immer auf ON stellen.

Masse: Scheinwerfer-Ø 30 mm, Reflektor weiss 37 x 18 mm<sup>2</sup>.

Anschluss: +/- Steckkontakt am Scheinwerfer für Rücklicht.

2-adriges Kabel 55 cm für Dynamoanschluss.

Material: Scheinwerfergehäuse aus schlagfestem Kunststoff.

Halter: NIRO inbegriffen, Montage auf Gabelkopf oder Federgabelbrücke. (60 g/ TW).

**1428** **AXA-ECHO-Steady-Auto LED schwarz, 30 Lux** .....Fr. 27.50  
für Nabendynamos, Seitenläufer, mit Lichtsensor, mit Standlicht.

Das Modell AXA Echo30 ist ein universell einsetzbarer LED-Scheinwerfer mit einer überraschend hohen Beleuchtungsstärke von 30 Lux. Der Echo30 bietet einen integrierten Retroreflektor und optimale Lichtverteilung. Beide Funktionen wurden speziell zur Steigerung der Sicherheit entwickelt. Dadurch wird man vom entgegenkommenden Verkehr besser wahrgenommen und selbst hat man eine bessere Ausleuchtung der Fahrbahn. Der IN-OX-Scheinwerferhalter ist sehr robust. Er kann auch durch einen Bügel zur teilweisen Integration mit den häufigsten Vordergabeln ersetzt werden. Der Hell-Dunkel-Sensor ist mit einer 8-Sekunden-Verzögerung ausgestattet. Der Scheinwerfer schaltet nach einer Unterführung ab, wenn mind. 8 Sekunden lang Tageslicht auf den Sensor trifft. Bei Verwendung des Scheinwerfers mit einem «alten Seitenläuferdynamo» muss der Schalter auf ON gestellt werden. Das Standlicht brennt über 4 Minuten.

Masse: Scheinwerfer-Ø 50 mm, Reflektor weiss Ø 28 mm.

Anschluss: +/- Steckkontakt am Scheinwerfer für Rücklicht.

2-adriges Kabel 55 cm für Dynamoanschluss.

Material: Scheinwerfergehäuse aus schlagfestem Kunststoff.

Halter: NIRO kurz und lang, inbegriffen.

Montage: Auf Gabelkopf oder Federgabelbrücke. (90 g/ TW).



### SON Rücklichter

<b>SO68182</b>	<b>SON LED-Rücklicht, silber/rot</b> .....	<b>Fr. 72.50</b>
<b>SO69162</b>	<b>SON LED-Rücklicht, schwarz/rot</b> .....	<b>Fr. 72.50</b>
<b>SO68152</b>	<b>SON LED-Rücklicht, schwarz/klar</b> .....	<b>Fr. 72.50</b>
<b>SO69172</b>	<b>SON LED-Rücklicht, silber/klar</b> .....	<b>Fr. 72.50</b>
<b>SO69102</b>	<b>SON LED-Rücklicht, orange/klar</b> .....	<b>Fr. 87.50</b>
<b>SO69112</b>	<b>SON LED-Rücklicht, hellgrün/klar</b> .....	<b>Fr. 87.50</b>
<b>SO69132</b>	<b>SON LED-Rücklicht, rot/klar</b> .....	<b>Fr. 87.50</b>
<b>SO69142</b>	<b>SON LED-Rücklicht, blau/klar</b> .....	<b>Fr. 87.50</b>

Das minimalistische SON LED-Rücklicht mit integriertem Standlicht ist für Einsatzzwecke gedacht, wo übliche Rücklichter mit integriertem Reflektor aus optischen Gründen oder mangels Anbaumöglichkeit nicht hinpasse.

Die Rücklichter haben ein eloxiertes Alu-Gehäuse und wahlweise eine klare oder rote Schutzhaube. Die Elektronik und die Optik sind wasserdicht vergossen. Das Koaxialkabel (2 m) zum Anschluss an den Scheinwerfer ist fest angebracht. Schraubenabstand 50 mm.

Masse: (B/H/T) 62 x 19 x 19 mm. (20 g/ DE).

**SON**  
NABENDYNAMO



SO68182



SO69162



SO68152



SO69172



- SO69191 SON Adapterblech INOX, flach ..... Fr. 6.60  
 SO69192 SON Adapterblech INOX, gekröpft ..... Fr. 6.60  
 SO69190 Rücktrahler, rot ..... Fr. 6.60

Mit diesen Adapterblechen kann der Rückstrahler unter dem LED-Rücklicht montiert werden. (DE).



- SO69262 SON LED-Sattelstütz-Rücklicht, schwarz/rot ..... Fr. 89.50  
 SO69252 SON LED-Sattelstütz-Rücklicht, schwarz/klar ..... Fr. 89.50  
 SO69282 SON LED-Sattelstütz-Rücklicht, silber/rot ..... Fr. 89.50  
 SO69272 SON LED-Sattelstütz-Rücklicht, silber/klar ..... Fr. 89.50  
 SO69202 SON LED-Sattelstütz-Rücklicht, orange/klar ..... Fr. 99.00  
 SO69212 SON LED-Sattelstütz-Rücklicht, hellgrün/klar ..... Fr. 99.00  
 SO69232 SON LED-Sattelstütz-Rücklicht, rot/klar ..... Fr. 99.00  
 SO69242 SON LED-Sattelstütz-Rücklicht, blau/klar ..... Fr. 99.00

Dieses baugleiche SON-LED-Rücklicht kann an Sattelstützen mit Ø 26 - 31.6 mm montiert werden. ( 35 g / DE).



- SO69462 SON LED-Rücklicht, schwarz/rot DC 6-12 Volt ..... Fr. 60.00  
 SO69562 SON LED-Sattelstütz-Rücklicht, schwarz/rot DC 6-12 V Fr. 85.00

**E-Bike** Für E-Bike mit 12 Volt Ausgang gibt es das SON Rücklicht DC, das an 6-12 Volt Gleichspannung (DC) direkt angeschlossen werden kann. An E-Bike's mit 6 V DC können auch die SON Rücklichter für Dynamo-Lichtanlage betrieben werden.



- SO69316 SON LED-Schutzblech-Rücklicht, Profil schmal poliert Fr. 96.50  
 SO69326 SON LED-Schutzblech-Rücklicht, Profil breit poliert .... Fr. 96.50  
 SO69335 SON LED-Schutzblech-Rücklicht, Profil schmal SW/WE Fr. 96.50  
 SO69345 SON LED-Schutzblech-Rücklicht, Profil breit SW/WE... Fr. 96.50  
 SO69355 SON LED-Schutzblech-Rücklicht, Profil schmal SW/RO Fr. 96.50  
 SO69365 SON LED-Schutzblech-Rücklicht, Profil breit SW/RO ... Fr. 96.50

Das Sortiment der SON-Rücklichter wurde nun mit einer schönen und schlichten Schutzblech-Variante erweitert. Passend auf schmale oder breite Schutzbleche. Montage im 25-Grad-Winkel nach hinten. Dadurch sind die Rücklichter vor Stossschäden geschützt. (40 g / DE)

## Rücklichter



- 1564 BASTA-Ray-Steady ..... Fr. 15.50  
**LED, Standlichtfunktion, Gepäckträgermontage 50 mm.**

Das Ray-Steady-Diodenrücklicht hat ein gutes Preis-/Leistungsverhältnis. Der Kondensator ist nach 2 Minuten Fahrtdauer geladen und hat eine Leuchtdauer von 4 Minuten. Die LED leuchtet bei Stillstand 4 Minuten. Der Doppelkabelanschluss ist ebenso Standard wie die rostfreien Kontakte. Das Polycarbonatgehäuse ist schlagfest.

Montage: An Gepäckträger mit 50 mm Bohrungen. (80 g/ FR).



- 1562.50 AXA SLIM-Steady, 50 mm Bolzenabstand ..... Fr. 16.50  
 1562.80 AXA SLIM-Steady, 80 mm Bolzenabstand ..... Fr. 16.50  
**LED, Standlichtfunktion, Gepäckträgermontage 50/80 mm.**

Das SLIM-Steady-LED-Rücklicht hat ein sehr gutes Preis-/Leistungsverhältnis. Der Kondensator ist nach 2 Minuten Fahrtdauer geladen und hat eine Leuchtdauer von 4 Minuten. Doppelkabelanschluss für Flachstecker. Das verschweisste Polycarbonatgehäuse ist schlagfest.

Masse: (B/H/T) 106 x 40 x 18 mm. (40 g/ FR).

Montage: An Gepäckträger mit 50 mm Bohrungen..

- 1441 BUMM-Toplight VIEW plus .....Fr. 21.00**  
Das VIEW plus erzeugt mit den zwei superhellen Dioden ein oberes und unteres Lichtband. Dies wirkt wie eine Leuchtfäche und verstärkt die Wahrnehmung von hinten aus grosser Distanz; was die Sicherheit erhöht. Das 18 mm flache Rücklicht strahlt neben dem grossflächigen Rückstrahler seitlich ab. Standlichtautomatik.  
Montage: Oben am Gepäckträger, Bolzenabstand 50 mm. (50 g/ DE).
- 1569 BUMM-Toplight FLAT-Plus .....Fr. 15.00**  
**LED, Standlichtfunktion, Gepäckträgermontage 50 mm.**  
Dynamobetrieb mit Standlichtfunktion. Das extrem flache Rücklicht, nur 20 mm tief, wird mit 50 mm Bolzenabstand am Gepäckträger montiert. Diodenabstrahlwinkel 220°! Nach dem Stand der Technik hat das Rücklicht einen Kondensator für die Standlichtfunktion. Leuchtdauer über 8 Minuten. Lebensdauer der Leuchtdioden über 10'000 Stunden.  
Masse: (B/H/T) 110 x 53 x 21 mm. (64 g/ DE).
- 1444 BUMM-Toplight Line-Plus, LED Rückleuchte .....Fr. 39.50**  
**LED, Standlichtfunktion, Gepäckträgermontage 50 mm.**  
Mit zwei LED's als Lichtquelle und einem ausgeklügelten Prismensystem entsteht eine Lichtlinie hinten am Velo. Dadurch wird man besser von den Autofahrenden wahrgenommen. Selbstverständlich ausgerüstet mit Standlichtkondensator, 4 Minuten-Abschaltautomatik und Schalter zum Unterbrechen des Standlichts.  
Masse: (L/H/T) 94 x 45 x 17 mm, Bolzenabstand 50 mm. (53 g/ DE).  
Anschluss: Plus-Minus für Flachstecker 2.8 mm und Lichtlitzen.  
Montage: am Gepäckträger, Sichtbarkeit bis 320°.
- 1448 BUMM-Toplight Mini-Plus, LED Rückleuchte .....Fr. 27.50**  
**LED, Standlichtfunktion, Gepäckträgermontage 50/80 mm.**  
Das Toplight-Mini ist das passende Rücklicht für die schlanken Tourengepäckträger. Der Bolzenabstand 50 oder 80 mm kann gewählt werden. Zwei LED's dienen als Lichtquelle. Ausgerüstet mit Standlichtkondensator, 4 Minuten-Abschaltautomatik. Flachsteckanschlüsse.  
Masse: (L/H/T) 95 x 38 x 17 mm, Bolzenabstand 50/80 mm. (34 g/ DE).  
Anschluss: Plus-Minus für Flachstecker 2.8 mm und Lichtlitzen.
- 1440 BUMM-Schlusslicht 339, Das Konventionelle .....Fr. 9.90**  
**Glühbirne 6V 0.6W, Schutzblechmontage.**  
Das Schlusslicht von BUMM hat eine verspiegelte Optik. Dies ergibt eine optimale Bündelung des Lichtes nach hinten. Das BUMM 339 gehört zu den Schlusslichtern mit den besten Rückstrahlwerten. Ein klassisches, bewährtes und günstiges Rücklicht. (58 bzw. 26 g/ DE).
- 1454 AXA-Riff, LED Rückleuchte .....Fr. 19.50**  
**LED, Standlichtfunktion, Gepäckträgermontage 50 mm**  
Dank einer Kombination aus LED-Technologie und moderner Lichtsteuerung ist das Riff-Modell über die komplette Breite beleuchtet und bis auf eine Distanz von 600 m sichtbar. Das Rücklicht verfügt über einen An/Auto/Aus-Schalter und eine Standlichtfunktion. Geeignet für Seiten- und Nabdynamos. Kompatibel mit 6V (E-Bikes).  
Montage: An Gepäckträger mit 80 mm Bohrungen.
- 1445 AXA-GO-Steady .....Fr. 16.00**  
**LED, Standlichtfunktion, Schutzblechmontage.**  
Das GO-Steady-Diodenrücklicht hat ein gutes Preis-/Leistungsverhältnis. Der Kondensator ist nach 2 Minuten Fahrtdauer geladen und hat eine Leuchtdauer von 4 Minuten. Der Doppelkabelanschluss ist ebenso Standard wie die rostfreien Kontakte. Das Polycarbonatgehäuse ist schlagfest.  
Montage: Auf dem Schutzblech. (45 g/ FR).
- 1449 BUMM-SECULA Plus, LED Rückleuchte .....Fr. 26.00**  
**LED, Standlichtfunktion, Schutzblechmontage.**  
Das SECULA ist auf der LineTec Technologie aufgebaut. Das Licht der Hochleistungs-LED wird über Prismen rund um den zentral eingebauten 15 cm<sup>2</sup> grossen Reflektor verteilt. So wird man von herannahenden Verkehrsteilnehmern besser wahrgenommen. Das trotzdem kompakte Rücklicht, 38 x 55 mm, wird aufs Schutzblech montiert. (DE).
- 1568.10 BUMM-Secutec Rücklichthaube .....Fr. 6.50**  
Solange Vorrat, für das nicht mehr hergestellte BUMM-Secutec.
- 1447.10 Ersatzrücklichthaube für BUMM-Toplight 327 .....Fr. 7.00**



1445



1449



1568.10



1447.10

## Batterie- und Akkulichter

**1473 D-Light, USB Fronlicht..... Fr. 39.50**

Ein robustes und kompaktes Gehäuse aus CNC-gefrästem Aluminium. Ein USB-Stecker befindet sich direkt im Gehäuse und kann bei Bedarf direkt angeschlossen werden. Je nach Einstellung hält das Licht von 2-9 Std. und im Blinkmodus bis zu 18Std. Das Frontlicht kann einfach ohne Werkzeuge montiert werden.

Masse: 61.5 × 27 × 27 mm. (50 g/ TW).  
Scheinwerfer: 3 Watt Hi-Power White LED, 150 Lumen.  
Montage: Mit Silikonband am Lenker von Ø 19 - 32 mm.  
Brenndauer: Dauerlicht bis 9 Std., blinkend bis 19 Std.  
Batterien: Lithium-ion polymer (aufladbar).

**1478 ATLAS K 11 15 Lux, USB Set vorne + hinten..... Fr. 33.50**

Das Lichtset bringt mit 70 Lumen eine gute Sicht sowohl in der Stadt als auch auf dem Land. Durch die seitlichen Aussparungen beim Front- und Rücklicht wird man auch von seitlich einmündenden Verkehrsteilnehmern gut erkannt.

Scheinwerfer: Hochleistungs-LED, 70 Lumen, 15 Lux. (55 g)  
Rücklicht: 3 LED-s (23 g).  
Montage: werkzeuglose Montage vorne und hinten.  
vorne Ø 22.2- 31.8 mm, hinten Ø 25.4 - 33 mm.  
Batterien: Lithium-Polymer Akku 1'050 mAh / 480 mAh (aufladbar über USB).  
Lieferumfang: inkl. micro-USB-Kabel.

**1461 RANA Leuchtdioden-Set, vorne + hinten ..... Fr. 21.00**

Diese kleinen froschähnlichen 1-Diodenlichter haben ein flexibles Silikonband. Dies ermöglicht die Montage um den Lenker, Sattelstütze oder am Veloanhängerrahmen um mit einfachen Mitteln gesehen zu werden. Mit dem Taster kann die Diode auf Dauerbetrieb oder Blinken gestellt werden. Lichtdauer im Blinkmodus ca. 50 Std. Betrieb mit Knopfzelle CR2032. (38 g/ VR).

**1470 AXA Greenline 15 Lux, Set vorne + hinten ..... Fr. 45.00**

Das Lichtset ist klein und kompakt, mit 15 Lux aber lichtstark. Die Lichter haben einen Lithium-Akku, der über ein USB-Kabel innert 2 Stunden aufgeladen werden kann. Eine Batteriestandsanzeige leuchtet auf, wenn die Kapazität unter 20% sinkt. Gute Fahrbahnausleuchtung bis 30 m. Das LED-Rücklicht ist bis 300 m sichtbar.

Masse: Frontlicht L/B/H, 70 x 42 x 45 mm. Rücklicht B/H/T, 25 x 48 x 34 mm.  
Montage: Am Lenker Ø 22 - 32 mm oder Sattelstütze Ø 10 - 32 mm, Fixierung mit Silikonband.  
Brenndauer: bei voller Kapazität bis 4 Std. Das Nachladen erfolgt über die mitgelieferten USB-Kabeln am PC oder anderer USB-Quelle.  
Akku: Lebensdauer mehr als 1000 Ladezyklen. (70 g/ VR).

**1462 IKZI, Batterie-Licht-Set, vorne + hinten ..... Fr. 27.50**

Mit dem weissen 5-Dioden-Frontlicht wird man nicht nur gesehen, sondern sieht auch was in der Dunkelheit. Das Rücklicht hat 3 helle Leuchtdioden. Betrieb im Dauerlicht- und Blinkmodus möglich. Die Batterien sind im Lieferumfang enthalten. Zum Schutz gegen den Klau können die Diodenleuchten mit einem Handgriff de-/montiert werden.

Masse: Frontlicht Ø 36 x 103 mm. Rücklicht 65 x 41 x 36 mm.  
Montage: Lenker Ø 20 - 32 mm. Sattelstütze Ø 24 - 30 mm.  
Brenndauer: bis 50 Std., blinkend bis 300 Std.  
Rücklicht bis 20 Std., blinkend bis 50 Std.  
Batterien: Inbegriffen, vorne 4 Batterien AAA (LR03), hinten 2 Batterien Typ AAA (LR03), (1.5 Volt). (132 g/ VR).

**1477 Apollo Mini Lampenset, USB ..... Fr. 24.50**

Die kleinen Lichter aus hochwertigem Aluminium sorgen für zusätzliche Sicherheit am Velo oder Anhänger. Zum Laden lassen sie sich einfach herausschrauben und können an das mitgelieferte USB-Kabel angeschlossen werden.

Masse: 40 × 28 × 33 mm. (26 g/ TW).  
Scheinwerfer: 0.5 Watt Red LED.  
Montage: Mit Silikonband Ø 19 - 32 mm.  
Brenndauer: Blinkend bis 30 Std.  
Batterien: Lithium-Akku mit Batteriezustands- und Ladezustandsanzeige.

**1452 D-Light, Batterie Rücklicht..... Fr. 16.50**

Aus CNC-gefrästem Aluminium wird der Winzling diskret am Sattelrohr montiert. Einfache Bedienung und stets gut sichtbar.

Masse: 40 × 28 × 33 mm. (22 g/ TW).  
Scheinwerfer: 0.12 Watt Red LED, 7 Lumen.  
Montage: Mit Silikonband Ø 19 - 32 mm.  
Brenndauer: Dauerlicht bis 60 Std., blinkend bis 120 Std.  
Batterien: 2x CR2032.



**1456 BUMM-D'Toplight Permanent .....Fr. 23.00****LED, Nur Batteriebetrieb.**

Das DToplight Permanent hat basiert auf dem DToplight. Es hat zwei Leuchtdioden und wird von zwei Batterien LR6 oder Akkus AAR6 (nicht im Lieferumfang enthalten) betrieben. Zur Entladekontrolle hat es eine grüne Kontrolldiode. Der Schalter befindet sich unauffällig unter dem Schlusslicht. Das fix montierte Licht kann nicht so leicht geklaut werden wie Aufstecklichter. Bei der Montage am Gepäckträger wird es nicht verdeckt wie die an den Sattelstützen angebrachten Leuchten. Bolzenabstand 50 mm. (130 g/ DE).

**DTOPLIGHT<sup>®</sup> permanent****1453 AXA-Riff, LED Batterierücklicht rot .....Fr. 24.50**

Die AXA-Riff-Beleuchtung ist mit Lichtführungstechnik ausgestattet. Das gesamte Rücklicht ist beleuchtet, auch an der Seite. Das LED-Rücklicht ist bis 600 m sichtbar und verfügt über einen An/Auto und Aus-Schalter.

Montage: An Gepäckträger mit 80 mm Bohrungen.

Brenndauer: LED mit mehr als 50.000 Stunden Lebensdauer.

Batterien: Inbegriffen 2 AA LR06-Batteiren mit einer Brenndauer von ca 100 Std.

**1465 Moon Rigel Pro Frontlicht USB, 1000 Lumen .....Fr. 64.50**

Mit dem Moon Riegel Pro wird die Nacht zum Tag. Ein Frontlicht das mit wenig Energie eine maximale Helligkeit mit max. 1.000 Lumen, dimmbar auf 350 Lumen ermöglicht.

Intelligenter Tag-/Nacht-Modus mit verschiedenen Funktionen.

Modus-Anzeige: ..... Lock-Funktion, Dimmfunktion, Mode-Memory

auch als Minitaschenlampe verwendbar

Batteriezustandsanzeige/Ladezustandsanzeige

Optische Linsen sorgen für eine fokussierte Ausleuchtung

Universeller Gummibandhalter für div. Lenker-ø. Bajonettverschluss.

Gehäuse aus Aluminium/Kunststoff.

Aufladung: über USB-Anschluss inkl. Ladekabel USB-C.

**1464 Moon Comet-X USB Frontlicht weiss, 120 Lumen .....Fr. 39.50****1463 Moon Comet-X USB Rücklicht rot, 50 Lumen .....Fr. 39.50**

Sichtbar wie ein Comet, das verspricht das Comet-X von Moon. Das Hochleistungs-Leuchtband mit 30 COB-LEDs hat eine seitliche Leuchtwirkung. Maximale Lichtmenge 120 oder 50 Lumen. Funktionsmemory, Leuchtdauer bis 23 Stunden. Wiederaufladbare Akku mit 2h Ladezeit. (24 g/ TW).

Halter: 90° drehbar, Clip-On Gürtelclip, universeller Gummibandhalter,

Geeignet: für Lenker-/Rohr-ø von 20 - 52 mm

Funktionen: Insgesamt 7 Funktionen, 3 Dauer-Helligkeitsstufen, 4 Blinkfunktionen

Batterie-/ Akkuart: Lithium-Polymer Akku, Akku-/Batterieleistung: 3.7 V, USB-C.

Batteriezustandsanzeige/Ladezustandsanzeige

**RE0521SW REELIGHT UGO, schwarz, Set vorne+hinten .....Fr. 13.00****RE0521WE REELIGHT UGO, weiss, Set vorne+hinten .....Fr. 13.00**

Das Reelight-Licht UGO wurde für eine intuitive Bedienung und einfache Aufbewahrung entwickelt. Das Silikonband macht die Montage sehr einfach. Die spezielle Weitwinkeloptik verbessert die Sichtbarkeit und erhöht die Sicherheit. (46 g/ DK).

Sicherheitsleuchte mit 3 Funktionen: Dauer- und Blinklicht

Brenndauer: konstant: vorne: 8h / hinten: 5h, Blinklicht: vorne: 16h / hinten: 10h

Montage: ohne Werkzeug, 2 x 2 CR2032 Lithiumbatterien inklusive

**Magnetlichter Reelight****RESL100 REELIGHT SL100, Blinklicht, (Set), Felgenbremsen .....Fr. 46.00**

Blinklicht während der Fahrt. Die klassischen und einfach zu montierenden batterielosen REELIGHT-Blinklichter beziehen den Strom kontaktlos während der Fahrt welche durch die Stromimpulse der rotierenden Speichenmagnete erzeugt werden. **Die SL100 Blinklichter werden auf die Vollachsen von Fahrrädern mit Felgen- oder Rücktrittbremsen montiert.** Das SL100 Flash liefert ein helles Blinklicht. Lieferumfang: Set aus Vorder- und Rücklicht inklusive Magnete und den 60mm langen Vollachs-Halterungen. Sichtbar bis 300m. Für die Montage auf Schnellspannachsen die Quick-Release-Halter RE10201 verwenden. (199g / DK).

**REELIGHT<sup>®</sup>****RESL120+ REELIGHT SL120+, Blink- und Standlicht, (Set) .....Fr. 58.00**

Blinklicht während der Fahrt mit Standlichtfunktion während ca. 2 Minuten. **Geeignet für Vollachsräder mit Felgen- oder Rücktrittbremsen.**

Das SL120+ Flash liefert ein helles Blinklicht. Sichtbar bis 300m. Lieferumfang: Set aus Vorder- und Rücklicht inklusive Magnete und de 60mm langen Vollachs-Halterungen. Für die Montage auf Schnellspannachsen die Quick-Release-Halter RE10201 verwenden. (199g / DK).





**RESL150C REELIGHT SL150C, Dauerlicht (Set), Vollachse ..... Fr. 49.50**

Dauerlicht während der Fahrt. **Montage auf Vollachsen. Geeignet für Fahrräder mit Felgen- oder Rücktrittbremsen.** Das SL150 Flash liefert ein helles Dauerlicht. Sichtbar bis 100m. Lieferumfang: Set aus Vorder- und Rücklicht inklusive Magnete und den 60mm langen Vollachs-Halterungen. Für die Montage auf Schnellspannachsen die Quick-Release-Halter RE10201 verwenden. (199g / DK).

**RE10100 REELIGHT SL100/150, Zusatzmagnete 2-er Set ..... Fr. 14.00**

Mit diesem 2-er Magnet-Set kann die Leistung des Blinklicht-Set verbessert werden. Blinkrythmus wird verdoppelt. Geeignet für die Blinklichter der Serie SL100-150. (60g / DK).

**RE10201 REELIGHT Q/R Halterungsmuttern ..... Fr. 6.00**

Geeignetes Befestigungsmuttern-Set um die SL-Achshalterungen auf Schnellspannachsen montieren zu können. Geeignet für die REELIGHT der Serien AMS, SL100 und SL200. (19 g/ DK).

**RESL200 REELIGHT SL200, Blinklicht (Set), Disc-/Rollerbrake .... Fr. 67.50**

Das SL200 wird mit den rostfreien 100mm langen Halterungen auf die Radachsen montiert. **Geeignet für Fahrräder mit Rollerbrakes und Scheibenbremsen bis max. Durchmesser 180mm.** Das SL200 Flash liefert ein helles Blinklicht. Lieferumfang: Set aus Vorder- und Rücklicht inklusive je zwei rostfreien Magnete und Inox-Halterungen. Sichtbar bis 300m. Für die Montage auf Schnellspannachsen die Quick-Release-Halter RE10201 verwenden. (199g / DK).

**RESL220+ REELIGHT SL220+, Blink- und Standlicht (Set) ..... Fr. 74.50**

Blinklicht während der Fahrt und Standlichtfunktion ca. 2 Minuten. Das SL220+ wird mit den rostfreien **100mm langen Halterungen** auf die Radachsen montiert. Geeignet für Fahrräder mit Rollerbrakes und Scheibenbremsen bis max. Durchmesser 180mm. Das S220+ Flash liefert ein helles Blinklicht. Lieferumfang: Set aus Vorder- und Rücklicht inklusive je zwei rostfreie Magnete und Inox-Halterungen. Sichtbar bis 300m. Standlichtfunktion ca. 2 Minuten. Für die Montage auf Schnellspannachsen die Quick-Release-Halter RE10201 verwenden. (199g / DK).

**RESL250C REELIGHT SL250C, Dauerlicht (Set), ..... Fr. 69.00**

Das SL250 wird mit den rostfreien 100mm langen Halterungen auf die Radachsen montiert. Geeignet für **Fahrräder mit Rollerbrakes und Scheibenbremsen bis max. Durchmesser 180mm.** Das SL250 Flash liefert ein helles Dauerlicht. Lieferumfang: Set aus Vorder- und Rücklicht inklusive je zwei rostfreie Magnete und Inox-Halterungen. Sichtbar bis 300m. Für die Montage auf Schnellspannachsen die Quick-Release-Halter RE10201 verwenden. (199g / DK).

**RE10200 REELIGHT SL200/250, Zusatzmagnete 2-er Set ..... Fr. 16.00**

Mit diesem rostfreien 2-er Magnet-Set kann die Leistung des Blinklicht-Set verbessert werden. Blinkrythmus wird verdoppelt. Geeignet für die Blinklichter der Serie SL200-250. (62g / DK).

**RE00321 REELIGHT CIO+, Set vorne + hinten ..... Fr. 59.50**

Das batterielose REELIGHT CIO+ Lichtset (vorne und hinten) wird mit dem patentierten Reewire-System an der Vordergabel und Sattelstrebe schnell fix montiert. Das CIO+ liefert ein helles Blinklicht und leuchtet beim Anhalten ca. 2 Minuten weiter. Lieferumfang: Set aus Vorder- und Rücklicht inklusive 4 Magnete. (136 g/ DK).

**Ersatzteile:**

RE10310 REELIGHT CIO Magnet 1 Stk.....Fr. 6.00

**RE00155 REELIGHT AMS Light C, Dauerlicht Set V+H ..... Fr. 49.50**

Dauerlicht während der Fahrt. **Montage auf Vollachsen. Geeignet für Fahrräder mit Felgen- oder Rücktrittbremsen** (nicht für Scheibenbremsen geeignet). Das AMS liefert ein helles Dauerlicht. Sichtbar bis 100m. Lieferumfang: Set aus Vorder- und Rücklicht inklusive 3x Magnete und den 65 mm langen Vollachs-Halterungen. Für die Montage auf Schnellspannachsen die Quick-Release-Halter RE10201 verwenden. (173g / DK).

**RE05100 REELIGHT GO, Black.....Fr. 29.50**

Reelight GO verwendet Magnete zur einfachen Befestigung an der Lenkerhalterung oder Sattelstütze. Mit der Magnetverbindung, schaltet sich das Licht automatisch ein. Bei Nichtgebrauch kann das Vorder- und Rücklicht zusammengelippt werden. Die Halterungen werden mit dem patentierten Reewire-System an der Vordergabel und Sattelstrebe schnell fix montiert.

Spezifikationen: Helles Sicherheitslicht mit zwei Modi. (100g / DK).

Dauerlicht: vorne: 28h / hinten: 5h, Blinkend: vorne: 330h / hinten: 60h

Halterung: Magnetische Klickhalterung, inkl. 4 x CR2032 Batterien.

Montage: ohne Werkzeuge an Rohren von 21 mm bis 35 mm



**RE10860 REELIGHT NOVA, kontaktloser Felgendynamo.....Fr. 46.00**

Der kontaktlose Felgendynamo Reelight Nova wird mit dem ReeMountT Drahtsystem an der Gabelscheide oder an der Sattelstrebe montiert. Das unkomplizierte und sichere rostfreie Drahtsystem ermöglicht eine schnelle und präzise Positionierung des Dynamos. Der Dynamo kann nicht an Federgabeln montiert werden. Passend zum Dynamo sind die REELIGHT NOVA Bikelichter vorne und oder hinten. Gehören nicht zum Lieferumfang des Dynamos. (84 g/ DK).



**RE20860 REELIGHT NOVA, Frontlicht (Lenkermontage).....Fr. 15.50**

Das Frontlicht wird am Steuerrohr, Lenkervorbau oder auf dem Gabelkopf montiert. Der Scheinwerfer wird durch den Nova-Felgendynamo gespiesen, welcher nicht zum Lieferumfang gehört. Der Scheinwerfer ist bis auf 300m sichtbar. Nach dem Anhalten blinkt er bis 2 Minuten. Die Hochleistungs-LED hat eine Lichtstärke von mehr als 60 Lumen bei 30 km/h. Lieferung ohne RE10860 NOVA-Dynamo. (74 g/ DK).



KOMBINER  
MED NOVA  
DYNAMO

**RE20862 REELIGHT NOVA, Frontlicht (Korbmontage).....Fr. 19.90**

Das Frontlicht wird am Drahtkorb oder Gepäckträger (Rundmaterial 5mm) montiert. Sonst baugleich mit RE20860. (97 g/ DK).



**RE30860 REELIGHT NOVA, Rücklicht Sattelrohrmontage.....Fr. 15.50**

Das Rücklicht wird am Sattelrohr montiert. Es wird durch den Nova-Felgendynamo gespiesen, welcher nicht zum Lieferumfang gehört. Der Rücklicht ist bis auf 300m sichtbar. Nach dem Anhalten blinkt es bis 2 Minuten. Die LED hat eine Lichtstärke von mehr als 30 Lumen bei 30 km/h. (74 g/ DK).

Lieferumfang: inkl. Befestigungsmaterial, koaxiales Verbindungskabel zum Dynamo 30cm. Lieferung ohne RE10860 NOVA-Dynamo.



**RE30861 REELIGHT NOVA, Rücklicht Gepäckträgermontage.....Fr. 19.90**

Das Rücklicht wird an der Gepäckträgerrückplatte (Lochabstand 50 oder 80mm) montiert. Sonst baugleich mit RE30860. (62 g/ DK).

**RE81010 REELIGHT Display.....Fr. 75.00**

Ständer um die Reelight auf der Verkaufstheke präsentieren zu können.

**Dynamo- und Lampenhalter**

**1420L Dynamohalter Phoebus für Anlötplatte, Linksmontage. Fr. 5.50**

**1420R Dynamohalter Phoebus für Anlötplatte, Rechtsmont. ... Fr. 5.50**

Montage: an die Anlötplatte von Vorderradgabeln. (52 g/ CH).

**1420.10 Dynamohalter Gewindegegenplatte (Ersatzteil).....Fr. 1.40**

**1422L Dynamohalter Phoebus Vorderradgabel, LinksmontageFr. 6.00**

**1422R Dynamohalter Phoebus Vorderradgabel, Rechtsmontage Fr. 6.00**

Die passenden promatisierten Dynamohalter für Phoebus- und andere Seiten-Dynamos. Mögliche Rohrdurchmesser von 14 - 25mm. (75 g/ CH).

**1492 Dynamohalter Canti, schwarz.....Fr. 3.50**

Bei Bikes gibt es immer wieder Probleme einen Dynamo zu montieren, ohne den Lack zu beschädigen. Eine gute und kostengünstige Alternative ist dieser Halter auf die Cantileversockel. Er kann vorne links oder hinten rechts montiert werden. (45 g/ TW).

**1480 Lampenhalter unter Steuerkopfschraube.....Fr. 6.00**

Dieser Lampenhalter wird unter die Steuerkopfschraube montiert, der klassische Ort für alte Lampen. An diesen Lampenhalter passen auch sämtliche neuen Scheinwerfer. (38 g/ CH).

**1481 Lampenhalter an Vorbauschafft.....Fr. 6.00**

Ein Lampenhalter, um den Scheinwerfer am Schafft des Vorbaus zu montieren. Vorzugsweise für Oldtimervelos. (78 g/ CH).



Light  
Zubehör



- 1485 ESCE-Scheinwerferhalter, alufarbig ..... Fr. 6.50**  
Bei Vorderrad Gepäckträgern muss der Scheinwerfer versetzt werden. Mit dem ESCE-Scheinwerferhalter kann die Lampe vor dem Gepäckträger platziert werden. Der Lichtkegel wird nicht beeinträchtigt, wie dies neben dem Dynamo der Fall wäre. (24 g/ DE).  
Vorteil dieses Scheinwerferhalters: Er kann in jede Lage montiert werden und der Scheinwerfer ist somit immer korrekt positioniert.
- 1483 Lampenhalter NIRO auf Vorderradbremssbolzen ..... Fr. 4.00**  
Der NIRO-Lampenhalter (nicht rostend). Montage auf den Vorderradbremssbolzen. (25 g/ DE).
- 1486 Lampenhalter auf Dynamohalter, silber ..... Fr. 3.00**  
In der Regel ist die Lampe oben an der Steuerkopfmutter oder auf dem Bremssbolzen montiert. Dies verunmöglicht das Anhängen eines Korbes oder die Montage eines Vorderradgepäckträgers. Dieser spezielle Lampenhalter löst diese Probleme. Ohne zusätzliche Schraube kann die Lampe neben dem Dynamo platziert werden. (42 g/ NL).
- 1487 Cantileverlampenhalter hoch 80 mm, rostfrei ..... Fr. 5.00**  
**1489NI Cantileverlampenhalter kurz 50 mm, rostfrei ..... Fr. 4.50**  
**1489SW Cantileverlampenhalter kurz 50 mm, schwarz ..... Fr. 3.00**  
Diese Lampenhalter wurden speziell für Velos/MTBs mit Cantileverbremmen entwickelt. Dies ermöglicht Scheinwerfer an die optimale Position zu montieren. Er ist V-Brakes tauglich.
- Masse: Stegbreite unten 25 mm, Höhe 50 oder 80 mm, (35 g/ DE).
- 1482 MINI-Mount Rücklichthalter auf Strebe ..... Fr. 9.00**  
Der pfiffige Mini-Mount kann an Rahmenrohre von Ø 12-28 mm montiert werden. Die Länge des Edelstahlbandes ist stufenlos verstellbar. Der Montagesockel ist um 360° drehbar. So können Rücklichter, Reflektoren oder Diodenleuchten praktisch aus jeder Rohrlage heraus nach hinten gerichtet werden. (16 g/ DE). 1484 Rücklichthalter an Sattelstrebe, promatisiert ..... Fr. 5.00



1450

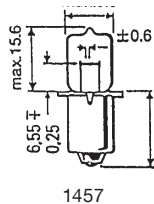

1457



1455



SO72602



SO72630



SO72635



SO72605



### Beleuchtungszubehör

- 1450 Glühbirne für Vorderlampe, EP 10, 2,4 Watt, 6 Volt ..... Fr. 2.00**  
Die normale Vorderradglühbirne. (3 g/ IT).
- 1457 Halogenglühbirne, PX 13.5s, 2,4 Watt, 6 Volt ..... Fr. 7.00**  
Ersatzhalogenglühbirne für alle Standard-Halogencheinwerfer wie BASTA, AXA, BUMM-Lumotec etc. (3 g/ IT).
- 1455 Halogenglühbirne, PX 13.5s, 3,0 Watt, 6 Volt ..... Fr. 7.50**  
Halogenglühbirne mit verstärkter Leistungsaufnahme. Empfehlenswert für Scheinwerfer, die mit einem LightSPIN betrieben werden und für all diejenigen, bei denen das Rücklicht oft defekt ist. (3 g/ DE).
- SO72602 SON-Koax-Stecker, Set Stecker- und Kupplungsteile... Fr. 17.00**  
Zum Trennen oder zur Reparatur von Koaxialkabel gibt es Neu von Schmidt eine bedienungsfreundliche, zweipolige Steckverbindung zu Anlöten. Damit ist bei jeder Reparatur eine schnelle und unkomplizierte Demontage möglich.
- SO72630 SON Koax-Adapter, inkl. Stecker..... Fr. 23.50**  
Der Koax-Adapter von Schmidt ermöglicht einen schnellen Anschluss vom Scheinwerfer oder Zubehör wie z.B eines Ladeadapters.
- SO72635 SON Koax-Abzweigdose (Set) ..... Fr. 52.50**  
Mit der Abzweigdose kann direkt das Rücklicht oder ein externes Gerät am Nabendynamo angeschlossen werden. Das 80 cm Kabel wird ab Werk mit dem Koax-Stecker vorbereitet. Das Set wird inkl. Koax-Adapter und lose Stecker geliefert.
- SO72605 KOAX-Verbindungskabel für B+M Ladegeräte ..... Fr. 20.50**  
**Neu!** Mit diesem Verbindungskabel kann z. B. das BUMM E-Werk (Art. 1426) direkt über die Koax-Abzweigdose von SON angeschlossen werden.
- SO75230 SON Achs-Adapter 12 / 9 mm ..... Fr. 23.00**  
Der SON Achs-Adapter rüstet Nabendynamos von 12 mm Steckachse auf 9 mm Schnellspanner um.

- 1550 Flachstecker 2.8 x 0.5 mm, rot isoliert (100 Stk.).....Fr. 40.00**
- 1552 Flachstecker 2.8 x 0.5 mm, nicht isoliert (100 Stk.).....Fr. 25.00**
- SO72135 Flachsteckzunge 2.8 x 0.5 mm, nicht isoliert (50 Stk.)... Fr. 12.50**  
Flachstecker für die Steckverbindungen an Dynamos, Scheinwerfern und Rücklichtern. Der nicht isolierte Flachstecker sollte für die saubere Verkabelung mit Schrumpfschlauch überzogen werden. (1 g/ DE).
- 1542 Doppel-Flachstecker 4.8 x 0.5 mm, nicht isoliert (20 Stk.)Fr. 15.00**  
Dieser Flachstecker hat eine «Zunge» auf die ein zweiter Flachstecker montiert werden kann. Eine saubere Montagelösung statt zwei Litzen zu verdrehen und auf einen Stecker zu crimpen. Der nicht isolierte Flachstecker sollte für die saubere Verkabelung mit Schrumpfschlauch überzogen werden. (1 g/ DE).
- 1551 Flachstecker 4.8 x 0.5 mm, nicht isoliert (100 Stk.).....Fr. 19.50**
- 1558 Flachstecker 4.8 x 0.5 mm, rot isoliert (100 Stk.).....Fr. 40.00**
- SO72152 Flachsteckzunge 4.8 x 0.8 mm, nicht isoliert (20 Stk.)... Fr. 29.50**  
Flachstecker für Anschlüsse Schmidt-Nabendynamo. (1 g/ DE).
- SO72255 Ringöse M5, nicht isoliert (50 Stk.).....Fr. 17.00**
- SO72265 Ringöse M6, nicht isoliert (50 Stk.).....Fr. 17.00**  
Kabelösen werden für den Anschluss an alte Scheinwerfer, Dynamos oder am Rahmen verwendet. Vor dem crimpen den Schrumpfschlauch auf die Litze ziehen. (1 g/ DE).
- 1557 Ringöse M4, rot isoliert (100 Stk.).....Fr. 40.00**
- 1555 Ringöse M5, rot isoliert (100 Stk.).....Fr. 40.00**
- 1556 Ringöse M6, rot isoliert (100 Stk.).....Fr. 44.00**  
Ringösen werden für den Anschluss an alte Scheinwerfer oder Dynamos verwendet. Ebenso kann damit das Massekabel an den Rahmen oder das Schutzblech geführt werden. (1 g/ DE).
- 1553 Schrumpfschlauch 3.2 mm, schwarz (pro m) .....Fr. 7.50**
- 1554 Schrumpfschlauch 4.8 mm, schwarz (pro m) .....Fr. 7.50**  
Für das Zusammenfügen und Isolieren von Kabeln ist der Schrumpfschlauch genau das Richtige. Den Schlauch über das getrennte Kabel führen, die Kabel verbinden und danach den Schlauch mit dem Föhn wärmen. Schrumpfrate 3:1. Tipp: Es geht auch mit dem Taschenfeuerzeug. (5 g/ DE).
- 4780 Kabelbinder klein, 2.5 x 100 mm, (100 Stk.) .....Fr. 13.50**
- 4785 Kabelbinder mittel, 3.6 x 150 mm, (100 Stk.).....Fr. 13.50**
- 4781 Kabelbinder mittel, 2.5 x 200 mm, (100 Stk.).....Fr. 13.50**
- 4787 Kabelbinder mittel, 4.8 x 200 mm, (100 Stk.).....Fr. 13.50**
- 4790 Kabelbinder lang, 4.8 x 290 mm, (100 Stk.) .....Fr. 15.00**  
Kabelbinder sind ein unentbehrliches Hilfsmittel, um Brems- und Lichtkabel sauber zu verlegen. Die langen Kabelbinder eignen sich zum Befestigen von Körben, die hohen Belastungen und Schwerkraften ausgesetzt sind. Solide Kabelbinder zu günstigen Preisen, Verpackungseinheit 100 Stück.
- 1541 Lichtkabel einadrig mit Kabelschuh 185 cm, schwarz ..Fr. 3.00**  
Das Kabel mit Aussen-Ø 1.9 mm und Querschnitt 0.40 mm<sup>2</sup> hat einen angeschweissten und plastifizierten Flachstecker (2.8 x 0.5 mm). (12 g/ DE).
- 1549 Doppelkabel mit zwei Kabelschuhen 185 cm, schwarz.Fr. 6.00**  
Zweiadriges schwarzes Kabel Aussen-Ø je 1.9 mm, Querschnitt 0.40 mm<sup>2</sup> mit weisser Markierung für die Verkabelung der neuen Dynamos und Scheinwerfer mit dem Schlusslicht. Angeschweisste Flachstecker 2.8 x 0.5 mm. Die einfachere Lösung als die Verwendung eines Koaxialkabels. (20 g/ DE).
- SO72090 Koaxialkabelsatz Scheinwerfer - Rücklicht.....Fr. 15.00**  
*Artikel auf Bestellung lieferbar.*  
Nichts ist ärgerlicher als die einfache Verkabelung zum Rücklicht, die immer wieder Probleme mit der Masse über den Rahmen gibt. Dieser solide Koaxialkabelsatz ist die Lösung für ein dauernd leuchtendes Rücklicht.  
Masse: Länge 190 cm, scheinwerferseitig mit Flachstecker 2.8 mm und Ringöse M6, rücklichtseitig Litze abisoliert für Direktanschluss ans Rücklicht oder für Konfektion von Flachstecker.
- SO72011 Koaxialkabel PVC-frei 2x0.5 mm<sup>2</sup>, schwarz (pro m) .....Fr. 2.50**  
*10 m Rolle = 10% Rabatt, 100 m Rolle = 20% Rabatt.*  
Der Nabendynamohersteller Schmidt lässt speziell ein PVC-freies Koaxialkabel herstellen. Mit der Doppelverkabelung werden die Schwachstellen bei der Erdung über die Masse (Rahmen-Schutzblech) ausgemerzt.  
Masse: Aussen-Ø 3.0 mm. Q: 2x0.5mm<sup>2</sup>. (DE).

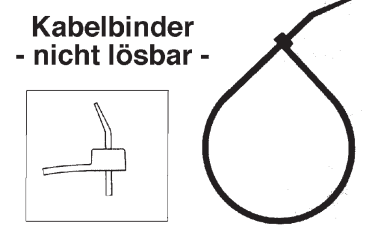
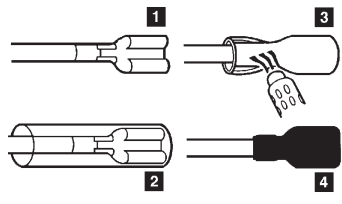

Licht  
Zubehör

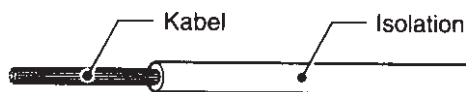

**1547 Lichtkabel einadrig Ø 0.50 mm<sup>2</sup>, schwarz (pro m) ..... Fr. 1.00**

**1548 Lichtkabel einadrig Ø 0.75 mm<sup>2</sup>, schwarz (pro m) ..... Fr. 1.00**

Häufige Lichtdefekte beruhen darin, dass das Kabel zerrissen wird. Mit den beiden starken Kabeln kann diese Schadensursache behoben werden. Lieferung per Meter ab der 50m-Rolle.

Masse: Aussen-Ø 2.3 und 2.5 mm. (6 g/ DE).



**1539 Spiralband PE, Ø 6 mm, schwarz (pro m) ..... Fr. 2.50**

Wer Lichtkabel entlang Bowdenzügen verlegen wollte, benutzte bis heute Kabelbinder. Wir haben eine elegantere Lösung gefunden. Mit dem Spiralband können Kabel schön geführt werden ohne dass die Gefahr eines Kabelabrisses besteht. (6 g/ DE).



**SO72801 Verkabelungssortiment für Schmidt-Nabendynamo ..... Fr. 13.00**

Kleinsortiment bestehend aus:

20 Stk. Flachstecker 4.8 x 0.8 mm (Art. 1551).

10 Stk. Schrumpfschlauch 3.2 x 32 mm (Art. 1553).

30 Stk. Schrumpfschlauch 4.8 x 24 mm (Art. 1554).

**1545.10 Verkabelungset MINI ..... Fr. 2.00**

Inhalt reicht für die Verkabelung eines SON-Nabendynamo:

2 Stk. Flachstecker 4.8 x 0.8 mm (Art. 1551).

1 Stk. Schrumpfschlauche 3.2 x 32 mm (Art. 1553).

3 Stk. Schrumpfschlauche 4.8 x 24 mm (Art. 1554).



**SO72800 Verkabelungssortiment WERKSTATT ..... Fr. 64.50**

*Der umfassende Kasten für die Profi-Werkstatt. 30% günstiger als Einzelteile.*

50 Stk. Flachstecker 2.8 x 0.5 mm (Art. 1550).

20 Stk. Flachstecker 4.8 x 0.8 mm (Art. 1551).

10 Stk. Doppelflachstecker (Art. 1542), 20 Stk. Steckzunge 2.8 mm.

20 Stk. Kabelöse M5 (Art. 1543), 20 Stk. Kabelöse M6 (Art. 1540)

100 Stk. Schrumpfschlauch 3.2 x 24 mm und 10 Stk. 3.2 x 250 mm.

30 Stk. Schrumpfschlauch 4.8 x 24 mm und 5 Stk. 4.8 x 250 mm.



1559



1505

**1559 Kunststoff-Klemmhülse (Stk.) ..... Fr. 0.80**

Ideal, um abisolierte Kabel an die Steckschuhe (2.8 x 0.5 mm) von Dynamos, Scheinwerfern oder Rücklichtern zu befestigen. (1 g/ DE).

**1505 Rückstrahler Ø 60 mm, rot ..... Fr. 2.50**

Bruchsicherer Rückstrahler aus Polycarbonat, auf Kunststoffplatte aufgeschweisst. Bohrung für eine M5-Schraube vorhanden.

Fläche: 28 cm<sup>2</sup> (20 g/ HG)



1503



1510

**1503 Rückstrahler mit Gehäuse, Ø 55 mm, rot ..... Fr. 4.00**

**1510 Frontstrahler mit Gehäuse, Ø 55 mm, weiss ..... Fr. 4.00**

Bruchsicherer Rück-/Frontstrahler aus Polycarbonat, verschweisst in einem schwarzen Kunststoffgehäuse. Geeignet für Veloanhänger. Vorne müssen weisse und hinten rote Rückstrahler montiert werden.

Montage: mit der aus dem Gehäuse ragenden M5 x 11 Schraube auf Schutzbleche oder Behälter von Anhängern.

Fläche: 22 cm<sup>2</sup> (30 g/ DE).

### mobile Stromversorgung

**1423 BUMM USB-Werk ..... Fr. 139.00**

Das am Nabendynamo angeschlossene USB-WERK nutzt die Energie, indem es 5V-Spannung und bis zu 1A-Stromstärke abgibt. Ein integrierter, kleiner Pufferakku stellt sicher, dass auch bei langsamer Fahrt und kurzen Stopps die Spannungsversorgung konstant bei 5V bleibt. Das USB-WERK ist damit bestens geeignet zum Laden/Betreiben von USB-Geräten aller Art: Mobiltelefon, GPS, MP3-Player etc.

Masse: (BxLxH) 32 x 88 x 23 mm. (DE).

Montage: An Schrägrohr des Rahmens wie das E-Werk.

Lieferung: Mit USB-Kabel, Steckanschlüsse für Nabendynamos.



**1426.50 BUMM Pufferakku für E-Werk ..... Fr. 94.50**

Der Pufferakku ist bei sensiblen Geräten empfehlenswert. Er garantiert 5V Gleichstrom. Beim Nabendynamobetrieb gibt es Stromschwankungen. Dabei können die Geräte beim Stoppen abschalten oder sie müssen wieder manuell aufs E-Werk umgeschaltet werden.

Eingang: 5,6 V Gleichstrom (z. B. vom E-WERK). Ausgang 5 V Gleichstrom.

Kapazität: 1400 mAh, Ladeanzeige-LED

Masse: Mit Packtasche ca. 80 x 40 x 40 mm. Gewicht: ca. 180 g.



- 1426 BUMM E-Werk, mobile Stromversorgung.....Fr. 209.00**  
 Tagsüber den Nabendynamo als Stromquelle für Handys, MP3-Player oder GPS (auch 12V-Modelle) nutzen, das ist jetzt mit dem E-Werk möglich. Es ist ein leistungsstarkes, nabendynamobetriebenes Universal-Netz- und Ladegerät. Am Nabendynamo (SON/Shimano) angeschlossen wird der «selbst-erstrampelte» Strom nutzbar gemacht.  
 Zu beachten: Manche Mobilgeräte benötigen zum reibungslosen Betreiben/Laden per E-WERK zusätzlich einen Pufferakku. Die Montageanleitung genau studieren.  
 Masse: (BxLxH) 32 x 88 x 23 mm. (53 g ohne Zubehör/ DE).  
 Ladung: Die Spannung (bis 13,3 V) und Stromstärke (bis 1,5 A) können in kleinen Schritten variabel eingestellt werden. Die Ladung erfolgt schon ab ca. 8 km/h. Bei etwa 15 km/h wird so schnell wie an der Steckdose geladen. Aufladen am Akku des E-Bikes möglich.  
 Lieferung: Mit Verbindungskabel für USB, Mini-USB, Micro-USB, sowie Anschlüsse für SON- und Shimano-Nabendynamos.  
 Montage: E-WERK und verschraubbare Kabelverbindungen sind spritz- und regenwasserdicht. Praktische und sichere Montage mit Gummiringen oder mit Kabelbindern.  
 Ladegerät: Mit diesem können über das E-Werk die Geräte an der Steckdose betrieben und geladen werden.
- 1426.10 BUMM Ladegerät für Pufferakku.....Fr. 36.00**  
**1426.20 BUMM Rundbuchsenkabel für E-Werk .....Fr. 8.50**  
**1426.30 BUMM Zubehörset komplett für E-Werk .....Fr. 29.50**



1426.10

### Additive Bikes

Viele Räder und speziell E-Bikes bieten oft nicht genug Platz, um das breite Angebot an Fahrradzubehör zu befestigen. Hier schafft ADDITIVE BIKES Abhilfe. Trinkflaschen, Geräte (Displays, Computer, GoPro-Kameras usw.), Akkulampen oder Schlösser werden je nach Modell am Lenker, dem Sattelrohr oder Sattelstütze montiert. Die Modelle am Lenker gibt es fein integriert als Ersatz für einen 10mm Ahead Spacer (ONE) oder als Klemmlösung (TWO) für Standardvorbauten in ein- oder beidseitiger Ausführung. Made in Germany!

- AD201 Spacer ONE, Flaschenhalter .....Fr. 19.80**  
**AD202 Spacer ONE, Lichthalter .....Fr. 19.80**  
**AD207 Spacer ONE+ONE, 2xFlaschen- und 1xLichthalter .....Fr. 32.80**  
 Der Adapter ist einsetzbar bei allen Ahead-Systemen mit dem üblichen 1 1/8 Zoll Gabelschaft (Durchmesser 28,6 mm) als 10 mm-Spacer-Ersatz.

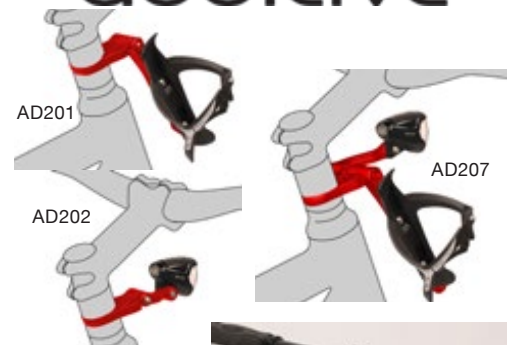

- AD203S Spacer TWO S, Flaschenhalter (25 mm).....Fr. 23.90**  
**AD203L Spacer TWO L, Flaschenhalter (35 mm).....Fr. 23.90**  
**AD204S Spacer TWO S, Lichthalter (25 mm) .....Fr. 23.90**  
**AD204L Spacer TWO L, Lichthalter (35 mm).....Fr. 23.90**  
 Gleiche Positionierung der Halterung am Lenker bzw. Vorbau. Hierbei wird der Flaschenhalter-/Licht-Adapter mit zwei Klemmschalen angebracht. Entweder außen auf die Ahead-Spacer (meist Sport, Trekking und MTBs) oder direkt auf den Standard Vorbau (meist bei Komfort-Rädern mit tiefem Durchstieg). Die Vorbau-Demontage entfällt, so dass dies auch eine Lösung für wenig versierte Schrauber ist.



- AD206 Spacer TWO Rücklichthalter.....Fr. 23.90**  
 Mit Klemmschalen und entsprechenden Gummieinlagen wird der Rücklichthalter am Rahmen oder an der Sattelstütze montiert. Durchmesser von 27 bis 35mm können so abgedeckt werden. Rücklichter für die Schutzblechmontage sind hierbei zu verwenden. Durch die Montageposition und die Ausladung des 50mm Rücklichtarmes kann eine optimale Positionierung des Rücklichts erfolgen.



- AD208 Spacer ONE, Gerätehalter.....Fr. 26.50**  
**AD209S Spacer TWO, Gerätehalter (25 mm).....Fr. 26.50**  
**AD209L Spacer TWO, Gerätehalter (35 mm).....Fr. 26.50**

Der Additive Gerätehalter-Adapter ergänzt die meisten Lenkerhalterungen bzw. Smartphone-Cases / Handy-Hüllen. Nicht am überfüllten Lenker der meist im Klemmbereich konisch verläuft sondern vom Lenker ausgelagert, hat man somit das Handy oder andere Gerätschaften direkt vor der Brust. Auch kann die Position so gewählt werden, dass die Klemmfläche unter bzw. in Fahrtrichtung vor dem Lenker liegt. Z.B. Action Kameras (GoPro, Sony usw.) und Akku-Lampen werden so ideal platziert.



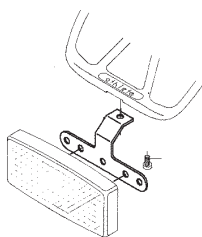

## Sicherheitszubehör

- 1643 Reflektorfolie, weiss ..... Fr. 2.00**  
**1644 Reflektorfolie, rot ..... Fr. 2.00**

Diese reflektierenden Folien werden für Signaltafeln oder Barrieren verwendet. Sie sind auch am Velo anstelle von Kunststoffreflektoren zugelassen.

Material: 3M Folie, je (B/H) 40 x 55 mm. (2 g/ CH).

- 1498 Distanzkelle (Abstandhalter) schwenkbar, rot ..... Fr. 9.90**

Eine Distanzkelle, auch Abstandhalter genannt, macht das Velo optisch breiter. Automobilisten überholen in grösserem Abstand.

Wirkung: Die Automobilisten fahren beim Überholen einen grösseren Bogen, weil sie den Abstand immer vom äussersten linken Punkt aus berechnen.

Masse: Länge 35 cm. (70 g/ NW).

- 1495 Speichenreflektor, gelb (Stk.) ..... Fr. 1.50**

Speichenreflektor aus bruchsicherem Polycarbonat. Edelstahlklammern garantieren, dass sich nach dem Einrasten in die Speichen der Reflektor nicht mehr lösen kann. (20 g/ DE).

- 1497 Velo-Marker, 8 Stk. (Set) ..... Fr. 8.00**

Die grauen, unscheinbaren und reflektierenden Speichenclips fallen am Tag nicht auf. Nachts, im Scheinwerferlicht, reflektieren sie so stark wie Speichenreflektoren. Der grosse Vorteil der Velo-Marker ist, dass sie in jede Richtung reflektieren. Sie entsprechen den US-Bestimmungen für reflektierende Sicherheitskomponenten.

Montage: Die 8 Velo-Marker reichen für beide Räder. Um eine Unwucht zu vermeiden, werden pro Rad 4 Stk. gleichmässig (jede 8. oder 9. Speiche) aufgesteckt. Zuerst die Speichen reinigen, dann die Marker von der einen zur anderen Seite aufdrücken. Achten Sie darauf, dass Sie die Speichen nicht verbiegen. (25 g/ DE).

- 1501 Sicherheitsfähnli 3-teilig, rot, inkl. Metallhalterung ..... Fr. 14.50**

- 1501.10 Metallhalterung für Sicherheitsfähnli, verzinkt ..... Fr. 3.00**

150 cm hoher Sicherheitswimpel, der zur besseren Sichtbarkeit von Anhängern sehr nützlich ist. 3-teilig zusammensteckbar, mit flachem Metallhalter unten. Der mittlere Teil kann weggelassen werden. (150 g/ TW).

- 1523 Pletscher-Nummernhalter ..... Fr. 4.00**

Der verzinkte Nummernhalter kann an fast alle Pletscher Gepäckträger montiert werden. Der Halter kann für die Grundplatte der Velovignette, für Rückstrahler oder für Toplight-Rücklichter verwendet werden. Löcher für Bolzenabstand 50 und 80 mm. (34 g/ CH).

- 1526 VR-Nummernhalter Ø 7 mm, verchromt ..... Fr. 3.00**

Diese verchromten Nummernhalter eignen sich für die Montage an Gepäckträgerstreben und Gepäckträger, welche aus Rundmaterial gefertigt sind. Sie dienen zur Montage von Schlusslichtern oder Grundplatten für Velovignetten. (20 g/ CH).

- 1640 Hosenspangen WATCH reflektierend (Paar) ..... Fr. 14.50**

Was man aus Uhrenfederstahl nicht alles machen kann! Ein pfiffiger Uhrenmechaniker ärgerte sich immer über die alten Hosenspannen und -spannen, denn sie haben nur eine Form und drücken. Da kam ihm die zündende Idee mit dem Uhrenfederstahl. Die Hosenspannen WATCH sind hoch flexibel, halten die flatternden Hosenstösse zusammen und sind kaum spürbar. Der Stahl passt sich allen Beinformen an und dank der aufgeklebten Reflexfolie werden VelofahrerInnen aus weiter Distanz wahrgenommen. (34 g/ CH).

Material: Uhrenfederstahl 17 mm breit. Ausgezogen 42 cm. Er rollt sich auf einen Durchmesser von 6 cm zusammen.



- 1641 Hosenklammern (Paar) .....Fr. 2.00**  
Das seit Jahrzehnten bekannte Modell. (L/B) 8 mm x 6 cm. (15 g/ DE).
- 1648 Hosenspangen reflektierend (Paar) .....Fr. 4.50**  
Die bekannten Hosenspangen, jedoch mit einem reflektierenden Streifen. Im Autoscheinwerferlicht schon aus weiter Distanz erkennbar. Breite: 8 mm. (38 g/ TW).
- 1642RO Hosenklettband elastisch / reflektierend rot (Paar) .....Fr. 16.50**  
**1642SW Hosenklettband elastisch / reflektierend schwarz (Paar)Fr. 16.50**  
Dank neuer Technologie ist es nun möglich, reflektierende Farbstoffe auf elastisches Material aufzutragen. Für den Velofahrer hat dies den Vorteil, dass er nun ein elastisches und reflektierendes Sicherheitsklettband erhält. Die drückenden Metallspangen haben also ausgedient.  
Länge: 33 cm mit Klettverschluss, Breite: 2.5 cm. (9 g/ CH).
- 1635 Safety-Leuchtbinde, gelb/reflektierend (Paar) .....Fr. 9.80**  
Diese safetygelbe Leuchtbinde hat zwei silberfarbig reflektierende 1 cm breite Leuchtstreifen. Die Leuchtbinde kann mit dem Klettband stufenlos verschlossen werden. Wenn die Leuchtbinde zu lang ist, kann man sie leicht mit einer Schere kürzen. Als Armbinde oder Hosenschutzband geeignet.  
Länge: 40 cm mit Klettverschluss, Breite: 3.8 cm. (18 g/ TW).
- LU10M ABUS Lumino Warnweste M, gelb .....Fr. 19.90**  
**LU10L ABUS Lumino Warnweste L, gelb .....Fr. 19.90**  
**LU10XL ABUS Lumino Warnweste XL, gelb .....Fr. 19.90**  
**LU11M ABUS Lumino Warnweste M, silber .....Fr. 32.90**  
**LU11L ABUS Lumino Warnweste L, silber .....Fr. 32.90**  
**LU11XL ABUS Lumino Warnweste XL, silber .....Fr. 32.90**  
**LU20S ABUS Lumino Warnweste Kinder S (112-122cm), gelb..Fr. 14.90**  
**LU20M ABUS Lumino Warnweste Kinder M (123-134cm), gelb.Fr. 14.90**  
**LU20L ABUS Lumino Warnweste Kinder L (ab 135cm), gelb ....Fr. 14.90**  
**LU21S ABUS Lumino Warnweste Kinder S (112-122cm), silberFr. 27.90**  
**LU21M ABUS Lumino Warnweste Kinder M (123-134cm), silberFr. 27.90**  
**LU21L ABUS Lumino Warnweste Kinder L (ab 135cm), silber .Fr. 27.90**
- Neu!** **Sehen und gesehen werden.** Mit der ABUS Lumino Warnweste bleiben sie im Verkehr immer sichtbar; bei Regen, Nebel, in der Dämmerung und vor allem in der Nacht. Die ABUS Lumino ist funktional gut verarbeitet. Das fluo-reszierende Polyester (100%) vermittelt eine gute Sichtbarkeit. Die vier stark reflektierenden Streifen geben eine Sichtbarkeit auf 150m bei Nacht und 100m am Tag. Das verlängerte Rückenteil der Weste ergibt eine gute Passform. Der Reissverschluss ermöglicht ein schnelles an- und ausziehen. Bei den silbrigen Westen reflektiert das Material im Scheinwerferlicht. An der Lasche auf der Rückseite kann ein separates Licht befestigt werden. Die Lumino ist nach Europäischer Norm EN 17353:2020 (AB3) geprüft.
- LU40 ABUS Lumino Easy Magnet light .....Fr. 24.90**  
**Neu!** Dauerlicht- und Blinklichtfunktion auf Knopfdruck. Leuchtdauer bis 10 Std. Aufladbar über Micro-USB. Hochwertiges High-Gloss-Material, gelb mit 4 roten LEDs. Über den Magnetverschluss lässt sich das Leuchtband einfach anclippen. Sichtbarkeit 150 Meter bei Nacht, 100 Meter bei Tag. Geprüft nach Europäischer Norm EN 13356:2001. (16g).
- LU41 ABUS Lumino Licht .....Fr. 14.90**  
**Neu!** Dauer- und Blinklichtfunktion auf Knopfdruck. Hochwertiges High-Gloss-Material. Wasserdichte Aussenseite. Gelb mit 4 roten, leistungsstarken LEDs. Fixierung mit praktischem Klettverschluss. Inkl. austauschbarer Batterie CR2032. Leuchtdauer bis zu 100 Stunden.
- LU42 ABUS Lumino Reflex-Band .....Fr. 11.90**  
**Neu!** Fluoreszierendes gelbes Material. Sichtbarkeit 150 Meter bei Nacht und 100 Meter bei Tag. UV-beständiges Material (entspricht den Anforderungen der Europäischen Norm EN2471). Flexibel fixierbar dank Klettverschluss. Für Umfang von ca. 26 - 39 cm. (32g).
- LU43 ABUS Lumino Reflex Wrap .....Fr. 9.90**  
**Neu!** Das gelbe Band mit den reflektierenden Streifen passt um Rucksäcke, Aktentaschen, Sporttaschen und einfach um alle Gegenstände, die man besonders markieren möchte. Dank des praktischen Klettverschlusses ist es im Nu angebracht. Flexibel dank Klettverschluss. Für Gegenstände von ca. 82 bis 108 cm Umfang. (48g).

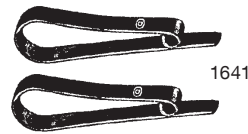

1641



1648

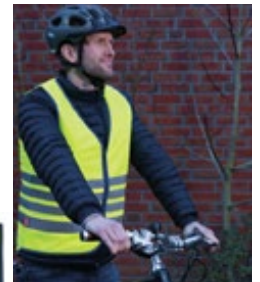
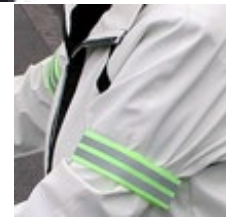

Lu40



Lu41



Lu42



Lu43



1600



1601



**Achtung! Ein Rückspiegel leistet nützliche Dienste, doch vor dem Abbiegen sollten Sie trotzdem zurückschauen.**

#### Achtung:

Vor der ersten Montage das Gewinde leicht fetten!



#### LU30 **ABUS Lumino Rucksackhülle mit Rücklicht, gelb**..... Fr. 39.90

**Neu!**

Rucksack-Regenhaube mit integriertem USB-Rücklicht - aus vier leistungsstarken, roten LEDs. Dauer- und Blinklichtfunktion auf Knopfdruck. Aufladbar über Mini-USB. LED-Licht leuchtet bis zu 10 Stunden (nach Aufladung). 2 verstellbare Gummibänder für die Anpassung an den Rucksack. Sichtbarkeit 150 Meter bei Nacht und 100 Meter bei Tag. Gute Verarbeitung dank verschweißter Nähte. Wasserdichter Regenschutz. (153g).

#### LU31 **ABUS Lumino Rucksackhülle, silber-gelb** ..... Fr. 34.90

**Neu!**

Gleiches Modell wie Art. LU30, jedoch ohne Rücklicht. Dank den diagonalen Reflexstreifen sehr hohe Sichtbarkeit bei dunklen Verhältnissen. (140g).f

#### 1600 **BIBIA-Spritzschutzgummi, normal** ..... Fr. 6.50

Wer hat sich nicht schon über vollgespritzte Schuhe geärgert? Mit dem Spritzschutzgummi am Vorderradschutzblech kann dieses Problem gelöst werden. An holländischen Velos ist dieses Zubehör serienmässig befestigt.

Montage: Durch Umbiegen der im Gummi eingelassenen Metallstreifen. Am besten oberhalb der Schutzblechstreben mit einer Zange festklemmen, damit der Gummi nicht nach unten rutschen kann.

Masse: (B/H) 150 x 160 mm. (70 g/ NL).

#### 1601 **LOWY-Spritzschutzgummi, gross** ..... Fr. 7.50

Gleiches Modell wie Art. 1600, jedoch grösser. Für Stadtvelos.

Masse: (B/H) 195 x 200 mm. (95 g/ NL).

#### 1625 **Rockschutz 28", Nylon, schwarz** ..... Fr. 32.00

#### 1626 **Rockschutz 28», Nylon, rot** ..... Fr. 32.00

Dieser Rockschutz aus Rucksacknylon eignet sich für die Montage bei Kunststoffkotschützern. Im Gegensatz zu anderen Produkten deckt der von uns selbst hergestellte Rockschützer einen grossen Teil des Rades ab.

Montage: Der Rock- bzw. Beinschutz wird über das Schutzblech gezogen und bei der Hinterradachse mit Gummizügen verspannt.

Material: Reissfester Rucksacknylon. (56 g/ CH).

## Rückspiegel

### Rückspiegel obligatorisch

Für die neuen schnellen E-Bikes ist ab 1. Mai 2012 ein linker Rückspiegel obligatorisch. Nicht jeder Velorückspiegel erfüllt die Vorschrift von 50 cm<sup>2</sup>. Wir lassen den beliebten Mirrycle-Lenkerendrückspiegel extra mit einem grösseren Spiegelglas von Ø 80 mm herstellen. Damit erfüllt er die strenge strassenverkehrsrechtliche Norm. Entgegen gewissen Behauptungen benötigen Rückspiegel in der Schweiz kein E-Prüfzeichen. Es gilt die nachstehende Verordnung.

Verordnung

Über die technischen Anforderungen an Strassenfahrzeuge (VTS).

Art. 181 Abs. 1

<sup>1</sup> Motorfahräder müssen links aussen mit einem Rückspiegel mit einer Fläche von mindestens 50 cm<sup>2</sup> ausgerüstet sein.

#### 1657 **Mirrycle, der gesetzeskonforme E-Bike-Rückspiegel** ... Fr. 32.50

**E-Bike** Rückspiegel-Ø 80 mm = 50 cm<sup>2</sup> Spiegelfläche.

#### 1657.10 **Ersatzspiegel für Mirrycle Ø 80mm** ..... Fr. 10.00

**Bestseller**

Die E-Bikes der schnellen Klasse müssen mit einem linken Rückspiegel ausgerüstet werden. Viele herkömmliche Velorückspiegel erfüllen die Norm von 50 cm<sup>2</sup> Spiegelfläche nicht. Grössere Modell sind vom Design her klobig oder lassen sich schlecht montieren. Vitelli hat extra den beliebten und schönen Lenkerendspiegel für gesetzlichen Normen anpassen lassen. Der MirrEycle ist exklusiv bei Vitelli erhältlich. (110 g/ US).

Montage: Passend in Lenker mit Innen-Ø von 13.75 – 22.5 mm.

#### 1655 **Mirrycle-MTB-Rückspiegel, schwarz** ..... Fr. 29.50

#### 1657.10 **Ersatzspiegel für Mirrycle** ..... Fr. 10.00

Der Mirrycle-MTB gehört zu den beliebtesten Rückspiegeln. Das Spannstück wird, ähnlich wie beim Lenkervorbau, im Lenkerende verspannt. Um den Spiegel an alle MTB- und Standard-Lenker montieren zu können, werden zwei Klemmstücke mitgeliefert. Das eine für Innendurchmesser von 15.5 - 18 mm, das andere für Rohrinndurchmesser ab 18 mm. Der Mountain-Mirrycle ist in allen Richtungen verstellbar.

Masse: Spiegel-ø 76 mm. (110 g/ US).

Montage: Passend in Lenker mit Innen-Ø von 13.75 – 22.5 mm.

**1649 Mirrycle, ROAD-Mirror, Rennvelolenker-Rückspiegel ...Fr. 29.00**

**1657.10 Ersatzspiegel für Mirrycle .....Fr. 10.00**

Mirrycle hat den beliebtesten und bewährtesten Rückspiegel für die modernen Rennvelo-Brems-/Schalthebel angepasst. Der Oberteil ist identisch mit dem Original-Mirrycle. Für die verschiedenen Brems-Schalthebel gibt es passende Teile, die beige verpackt sind. Der ROAD-Mirror ist links oder rechts montierbar.

Geeignet: Für Shimano-Brems-Schalthebel: SORA, TIAGRA, 105, ULTEGRA, ULTRE-GRA-SL, Dura-Ace, R500, R600, R700. Auf der Montageanleitung sind die passenden Gruppen vermerkt.

Masse: Spiegel-Ø 76 mm. (92 g bzw. 46 g/ US).

**1650 Mirrycle, Rennvelolenker-Rückspiegel, schwarz .....Fr. 27.00**

**1657.10 Ersatzspiegel für Mirrycle .....Fr. 10.00**

Der Mirrycle ist einer der wenigen vibrationsfreien Rückspiegel. Er wird auf den Bremshebel geschraubt und kann - weil in alle Richtungen drehbar - genau eingestellt werden. Dank der Lexankonstruktion ist der Mirrycle leicht und solid. Der leicht konkave Spiegel ermöglicht eine gute Sicht nach hinten. Bei Bremsgriffen mit innenverlegten Zügen muss der ROAD-Mirror verwendet werden.

Masse: Spiegel-Ø 76 mm. (92 bzw. 46 g/ US).

**1664 BUMM-Cycle-Star E.....Fr. 39.50**

**E-Bike**

Die neue fünfeckige Spiegel der CYCLESTAR-Serie hat insgesamt eine noch größere Spiegelfläche. Die Weichkomponente, die den Spiegelkopf einrahmt, schützt bei Kollisionen. Diese Spiegel sind ausdrücklich für schnelle E-Bikes zugelassen, aber auch für alle normalen Velos geeignet. Er kann für die Parkposition nach innen geklappt werden. Beim Wiederausklappen rastet er automatisch wieder in die vorher gewählte Position ein. Besonders stabile Montage mit der Innenlenkerbefestigung aus Aluminium. Passend in Lenker mit Innen-Ø von 17.2 – 22 mm.

Montage: Passend in Lenker mit Innen-Ø von 17.2 – 22 mm.

**1660 BUMM-Cycle-Star 80 Midi Rückspiegel.....Fr. 28.50**

**E-Bike**

BUMM bietet nun den Cycle-Star Midi in der E-Bike-Version mit Spiegel-Ø 80 mm an. Ausser der grösseren Spiegelfläche ist er baugleich zum Art. 1663. Montage im Lenkerende oder mit Schelle am Lenker. (98 g/ DE).

**1651 BUMM-Cycle-Star Rückspiegel, schwarz.....Fr. 22.50**

**1651.10 Ersatzhalterung BUMM-Cycle-Star Long, Midi, Short...Fr. 9.50**

Der Cyclestar von BUMM ist ein durchdachter Rückspiegel. Dank der stufenlos verstellbaren Kunststoffschraubsschelle kann der Cyclestar auf alle Arten am Lenker befestigt werden. Mit dem Konussystem, wie bei Lenkervorbauten, ist es möglich, den Spiegel im Lenkerrohr zu verankern. Der Spiegel ist stufenlos einstellbar und der spezielle Gelenkkopf ermöglicht den Spiegel beim Parken nach innen einzuschwenken. So wird er nicht beschädigt.

Masse: Spiegel-Ø 55 mm, Armlänge 13 cm. (70 g/ DE).

**1662 BUMM-Cycle-Star Short Rückspiegel.....Fr. 19.50**

**1663 BUMM-Cycle-Star Midi Rückspiegel.....Fr. 23.00**

BUMM hat die Rückspiegelpalette erweitert. Der Spiegel mit Ø 55 wurde vom Cycle-Star übernommen. Beim Modell Midi wurde einzig die Länge der Halterung verkürzt. So lässt er sich bequem in gerade MTB-Lenker montieren. Der Short wird direkt ins Lenkerrohr geschraubt. Er eignet sich für Rennlenker. (40 g/ DE).

**1652 Rückspiegel rechteckig.....Fr. 13.00**

Dieser Rückspiegel ist geeignet für Velofahrer mit aufrechter Sitzposition. Der Spiegel kann in alle Richtungen gedreht werden. Das Spiegelgehäuse besteht aus schwarzem Kunststoff, das Gestänge ist verchromt und die Bride prominenter.

Montage: Mit Bride am Lenker.

Masse: Breite 115 mm, Höhe 80 mm. Länge 150 mm. (195 g/ TW).

**1654 NAPOLEON-Rückspiegel rund.....Fr. 13.00**

Der NAPOLEON entspricht im Aufbau dem Art. 1652, ist aber nicht so gross und stört daher weniger beim Abstellen des Velos in Veloständern. Solide Konstruktion mit schwarzem Lexan-Spiegelgehäuse, Gestänge und Bride sind verchromt. Besonders geeignet für Stadtvelos.

Montage: Mit Bride am Lenker.

Masse: Spiegel-Ø 85 mm. Länge 110 mm. (180 g/ TW).

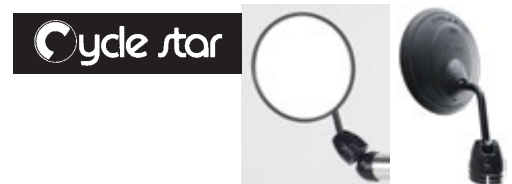

1652

1662

1663

1651.10

1654

## Handgriffe



- 1675 Lenkergriffe Komfort Ø 22.4 x 134 mm, schwarz (Paar) Fr. 26.50**  
Ergonomisch geformt und ideal für länger fahren dank der kurzen BarEnds.  
Fixierung: Mit Klemmring am Lenker.  
Geeignet: Lenker Ø 22.2 mm. Länge: links 138 mm, rechts 138 mm. (80g/ TW)
- 1676 Lenkergriffe Kunstleder Ø 22.4 x 134 mm, schwarz ..... Fr. 34.50**  
Aus kunstleder gefertigte Griffe.  
Material: Kunstleder. (80 g/ TW)  
Fixierung: Mit Klemmring am Lenker.  
Geeignet: Lenker Ø 22.2 mm. Länge: links 135 mm, rechts 135 mm.
- 1669 Lenkergriffe Kunstleder Ø 22.4 x 135 mm, schwarz ..... Fr. 34.50**  
Aus kunstleder gefertigte Griffe.  
Material: Kunstleder. (80 g/ TW)  
Fixierung: Mit Klemmring am Lenker.  
Geeignet: Lenker Ø 22.4 mm. Länge: links 135 mm, rechts 135 mm.
- 1670 Anhängergriffe Ø 22 x 130 mm, grau (schwarz) ..... Fr. 6.00**  
Lieferung: Paar Ø 22 x 130 mm. Materialstärke 4 mm.  
Aus Kraton-Gummi. Geeignet für Anhänger. (70 g/ TW).
- 1668 Militärvelo-Handgriffe Ø 25 x 85 mm, schwarz (Paar)... Fr. 28.00**  
Diese Spezialgriffe haben einen grösseren Durchmesser als normale Velos.  
Masse: (Ø/L) 25 x 85 mm, Materialdicke ca. 3 mm. (46 g/ CH).
- 1695 Kindervelohandgriffe Ø 19 x 75 mm, rot (Paar) ..... Fr. 4.50**  
Dies sind die passenden Griffe für Kinderdreiräder und Kindervelos mit dünneren Lenkern. (48 g/ TW).
- 1694RO Kid-Velohandgriff Ø 22 x 105 mm, rot (Paar) ..... Fr. 7.50**  
**1694BL Kid-Velohandgriff Ø 22 x 105 mm, blau (Paar) ..... Fr. 7.50**  
Farbige Handgriffe mit seitlichen Puffer für LIKEaBIKE, Kindervelos und Trotinetts (Art. 3153). (92 g/ DE).  
Tip: Beim LIKEaBIKE zuerst Griffe in heisses Wasser legen um sie über den eckigen Lenker stossen zu können.
- 1696 Kinder-Handgriff Ø 22 x 100 mm, schwarz (Paar) ..... Fr. 6.00**  
Handgriff mit Aufprallschutz für Kindervelos und Trotinetts (Art. 3153). (50 g/ DE).
- 1674 Hexagonal-Griffe Ø 22 x 135 mm, schwarz (Paar)..... Fr. 8.00**  
Dieser sechseckige Griff ist bei vielen Bikern/Bikerinnen beliebt. Das geschlossenenporige Softlex hat eine Wanddicke von 5 mm. Lieferung mit Lenkerendzapfen. (38 g/ TW).  
Lieferung: Paar Ø 22 x 135 mm. Materialstärke 5 mm.
- 1679 Soflex-Griffe Ø 22 x 130 mm, schwarz (Paar) ..... Fr. 8.00**  
Handgriffe aus Softlex (Neoprenqualität), die sich nicht mit Wasser vollsaugen und sehr angenehm zum Umgreifen sind. Anatomisch gut geformt. Geeignet für MTB- und Alltagsvelo-Lenker. (36 g/ TW).  
Lieferung: Paar Ø 22 x 130 mm. Materialstärke 8 mm.
- 1672 Herrmanns Ergogriffe 120/90 mm, grau-schwarz (Paar)Fr. 9.90**  
Ergonomische Flügelgriffe mit weichem, stoßabsorbierendem Kraton-Gummieinsatz. Komfortable Fahreigenschaften durch die Abstützung des Handballens auf der Griffausbuchtung. Kompatibel für Drehgriffschaltungen wie z.B. SRAM 3/5/7-Gang Nabenschaltung und Shimano Nexus.  
Material: Kraton Gummimischung  
Lieferung: Paar Ø 22 x 120/90 mm. Materialstärke 5 mm.
- 1687 VELO Tourengriffe Ø 22 x 250 mm, schwarz (Paar)..... Fr. 8.50**  
Lieferung: Paar Ø 22 x 250 mm. Materialstärke 4 mm. (48 g/ TW).
- 1682 VELO Tourengriffe Ø 22 x 510 mm, schwarz (Paar)..... Fr. 15.00**  
Diese Griffe sind geschlossenenporig, saugen kein Wasser auf. Dank der Grifffreundlichkeit des Materials eignen sie sich für Tourenvelos oder Lenker mit grossem Griffbereich. An Touren- oder Yuma-Lenker können 2 kurze Paare oder ein langes Paar montiert werden. So werden alle Griffpositionen abgedeckt. Im Bereich der Bremsgriffe kann das Material mit einem Teppichmesser zugeschnitten werden. Lieferung mit Lenkerendzapfen.  
Lieferung: Paar Ø 22 x 510 mm. Materialstärke 4 mm. (80 g/ TW).
- 1681 Moosgummischlauch Ø 22 mm x 100 cm, schwarz (Stk.)Fr. 11.00**  
Lange Griffschläuche für Multipositionslenker. (104 g/ TW).  
Lieferung: 1 Stk. Ø 22 x 1000 mm. Materialstärke 5 mm.

- 1688 VELO Grifflschlauch dünn Ø 22 x 300 mm schwarz (Paar)Fr. 8.00**  
Diese langen Grifflschläuche mit 2 mm Wandung eignen sich für Touren- oder Multipositionslenker. Sie werden an die Stellen montiert, die weniger gehalten werden. Lieferung mit Lenkerendzapfen. (52 g/ TW).  
Lieferung: Paar Ø 22 x 300 mm. Materialstärke 2 mm.
- 1689 TRESSOSTAR Baumwoll-Lenkerband, schwarz .....Fr. 6.40**  
Seit Jahren der Inbegriff für ein qualitativ hochwertiges Lenkerband. Schon vor über zwanzig Jahren hatten Profis und Amateure dieses selbstklebende Lenkerband um ihre Lenker gebunden. Es ist grifffreundlich und absorbiert den Schweiß.  
Masse: 2 cm breit x 2.50 m lang. (20 g/ FR).
- 1691.10 TRESSOPLAST Plastikband 19 mm x 5 m, schwarz .....Fr. 3.80**  
Geeignet für den sauberen Abschluss bei der Montage von Lenkerband oder zum Abisolieren von Lichtkabeln. Nützliches Allzweckband für Anwendungen am und ums Velo.  
Masse: 19 mm breite, Länge 5.0 m. (20 g/ FR).
- 1690SW Lenkerband Soft, schwarz (Set).....Fr. 13.50**  
**1690WE Lenkerband Soft, weiss (Set) .....Fr. 13.50**  
Kunstlederlenkerband für Renn- und Tourenlenker. (80 g/ TW).  
Masse: 2 Rollen, Bandbreite 2 cm, Länge 185 cm. Mit Lenkerendstopfen und Abschlussband.
- 1699BR BROOKS Leder-Lenkerband, antikbraun (Paar).....Fr. 64.00**  
**1699HB BROOKS Leder-Lenkerband, honig (Paar).....Fr. 64.00**  
**1699SW BROOKS Leder-Lenkerband, schwarz (Paar).....Fr. 64.00**  
Diese Lederbänder aus Echtleider sind in der Farbe passend zu den BROOKS-Sättel. Zur Lieferung werden 2 schwarze Lenkerendzapfen und Klebestrips geliefert.  
Masse: (L/B) 3 cm x 200 cm. (144 g/ GB).
- 1692BR BROOKS Leder-Handgriffe, antikbraun (Paar) .....Fr. 105.00**  
**1692HB BROOKS Leder-Handgriffe, honigbraun (Paar) .....Fr. 105.00**  
**1692SW BROOKS Leder-Handgriffe, schwarz (Paar) .....Fr. 105.00**  
BROOKS setzt seine Old-Look-Serie fort mit gediegenen Lederhandgriffen. Die Griffe bestehen aus je 25 gestanzten 4 mm dicken Lederringen, die mittels 3 Speichen zusammengehalten werden. Am Anfang und Ende fixieren Alu-Klemmringe den Griff am Lenker. Angenehmes Griffgefühl, weil das Leder den Handschweiß absorbiert.  
Material: Lederringe aus Sattelleider. (300 g/ GB).  
Fixierung: Mit Alu-Klemmrings am Lenker.  
Geeignet: Lenker Ø 22.2 mm. Länge links 130 mm, rechts 130 mm.
- 1693BR BROOKS SLENDER-Grips 130/130, antikbraun (Paar) ..Fr. 89.50**  
**1693HB BROOKS SLENDER-Grips 130/130, honigbraun (Paar) .Fr. 89.50**  
**1693SW BROOKS SLENDER-Grips 130/130, schwarz (Paar) .....Fr. 89.50**  
Die edlen „Slender leather grips“ passen nicht nur auf neue Velos, sie geben auch Retro-Velos eine edle Note. Das BROOKS-Lederband ist auf einer Alu-Hülse aufgezogen. So muss es nicht mehr aufwendig um den Lenker gewickelt werden. Die SLENDER-Grips können am Lenker mit 2 Klemmschrauben fixiert werden. Angenehmes Griffgefühl, denn das Leder absorbiert den Handschweiß.  
Material: Lederlenkerband auf Alu-Hülse. (122 g/ GB).  
Fixierung: Mit Fixierschrauben am Lenker.  
Geeignet: Lenker Ø 22.2 mm. Länge links 130 mm, rechts 130 mm.
- 1700BR BROOKS SLENDER-Grips 130/100, antikbraun (Paar) ..Fr. 89.50**  
**1700HB BROOKS SLENDER-Grips 130/100, honigbraun (Paar) .Fr. 89.50**  
**1700SW BROOKS SLENDER-Grips 130/100, schwarz (Paar) .....Fr. 89.50**  
Die edlen „Slender leather grips“ sind nun auch für Grip-Shift-Schaltungen erhältlich. Der rechte Griff ist kürzer.  
Material: Lederlenkerband auf Alu-Hülse. (118 g/ GB).  
Fixierung: Mit Fixierschrauben am Lenker.  
Geeignet: Lenker Ø 22.2 mm. Länge links 130 mm, rechts 100 mm.
- 1701BR BROOKS SLENDER-Grips 100/100, antikbraun (Paar) ..Fr. 89.50**  
**1701HB BROOKS SLENDER-Grips 100/100, honigbraun (Paar) .Fr. 89.50**  
**1701SW BROOKS SLENDER-Grips 100/100, schwarz (Paar) .....Fr. 89.50**  
Die edlen „Slender leather grips“ für Fixies und Single-Speed mit schmalen Lenkern.  
Material: Lederlenkerband auf Alu-Hülse. (110 g/ IT).  
Fixierung: Mit Fixierschrauben am Lenker.  
Geeignet: Lenker Ø 22.2 mm. Länge: links 100 mm, rechts 100 mm.



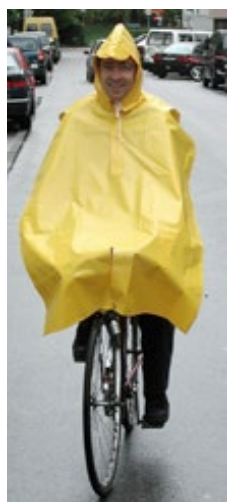

#### Eine alte Velofahrer-Weisheit besagt:

«Es gibt kein schlechtes Velowetter. Es gibt nur schlechte Regenbekleidung!»



### Regenüberschuhe

- 1738.10 gamAS Regenüberschuhe, S knielang (38 - 39, Paar).... Fr. 44.50**  
**1738.20 gamAS Regenüberschuhe, M knielang (40 - 41, Paar)... Fr. 44.50**  
**1738.30 gamAS Regenüberschuhe, L knielang (42 - 43, Paar).... Fr. 44.50**  
**1738.40 gamAS Regenüberschuhe, XL knielang (44 - 45, Paar) . Fr. 44.50**  
**1738.50 gamAS Regenüberschuhe, XXL knielang (46 - 47, Paar)Fr. 44.50**

Die aus Nylon beschichteten gamAS sind sauber vernäht und verschweisst. Sie reichen bis unter die Knie. Verstellbare Klettverschlüsse ermöglichen ein schnelles An- und Ausziehen. Ein reflektierender Spickel an der Ferse gibt Sichtbarkeit bei Dunkelheit. Unter den Schuhen durchführende Bänder garantieren einen guten Sitz und können zum Gehen gelöst und nach oben geklettet werden.

Geeignet: Vorteilhaft wenn ein Veloregenponcho angezogen wird.

Farbe: Dunkelblau. (135 - 170 g/ RC).

- 1736.10 gamAS Regenüberschuhe S knöchellang (38 - 39, Paar)Fr. 39.00**  
**1736.20 gamAS Regenüberschuhe M knöchellang (40 - 41, Paar)Fr. 39.00**  
**1736.30 gamAS Regenüberschuhe L knöchellang (42 - 44, Paar)Fr. 39.00**  
**1736.40 gamAS Regenüberschuhe XL knöchell. (45 - 46, Paar) . Fr. 39.00**  
**1736.50 gamAS Regenüberschuhe XXL knöchell (47 - 48, Paar) Fr. 39.00**

Diese kurzen Velo-Gamaschen, sind gleich verarbeitet wie die knielangen gamAS-Modelle. Sie werden bevorzugt beim Tragen von Regenüberhosen.

Farbe: schwarz. (115 - 135 g/ RC).

### Veloregenschutz - klassisch

- 1742GE Veloregenschutz, Länge 110 cm, gelb..... Fr. 59.50**  
**1742OR Veloregenschutz, Länge 110 cm, orange ..... Fr. 59.50**

Der seit Jahrzehnten bewährte Regenschutz aus absolut wasserdichtem Stoffgewebe mit PVC-Beschichtung. 11 cm lange Reflexstreifen auf dem Rücken. Mit separater Kapuze, die nicht über einen Velohelm gezogen werden kann. Normale Regenschutzgrösse. Mit Lampenschlitz. (585 g/ CH).

- 1744GE Veloregenschutz, Länge 125 cm, gelb..... Fr. 64.50**  
**1744OR Veloregenschutz, Länge 125 cm, orange ..... Fr. 64.50**

Für grossgewachsene VelofahrerInnen. Mit Lampenschlitz. (700 g/ CH).

- 1748GE Kapuze einzeln, gelb..... Fr. 17.50**  
**1748OR Kapuze einzeln, orange ..... Fr. 17.50**

Ersatzkapuze für den Veloregenschutz. (95 g/ CH).

### BASIL Regenbekleidung

BASIL aus Holland weiss was Velofahrerinnen und Velofahrer brauchen. Führend im Angebot von praktischen Velokörben und funktionalen Taschen hat nun Basil eine Regenbekleidungskollektion mit 3 Angebotslinien entwickelt.

BASIL hat bei der Entwicklung der neuen atmungsaktiven und wasserdichten Regenbekleidungen besonderes Augenmerk auf eine perfekte Passform und individuelle Verarbeitung gelegt. Neben allen funktionalen Aspekten nimmt Basil für sich in Anspruch, dass der Regenbekleidung nicht ein biederer Mief anhaftet, sondern dass diese nicht nur funktional sondern auch modisch sein kann.

### Die BASIL Skane Regenbekleidungsline

- BA41132 Basil Skane XS Regenjacke Damen, gelb HiVis ..... Fr. 177.50**  
**BA41133 Basil Skane S Regenjacke Damen, gelb HiVis ..... Fr. 177.50**  
**BA41134 Basil Skane M Regenjacke Damen, gelb HiVis ..... Fr. 177.50**  
**BA41135 Basil Skane L Regenjacke Damen, gelb HiVis ..... Fr. 177.50**  
**BA41136 Basil Skane XL Regenjacke Damen, gelb HiVis ..... Fr. 177.50**

- BA41173 Basil Skane S Regenjacke Herren, gelb HiVis ..... Fr. 177.50**  
**BA41174 Basil Skane M Regenjacke Herren, gelb HiVis ..... Fr. 177.50**  
**BA41175 Basil Skane L Regenjacke Herren, gelb HiVis ..... Fr. 177.50**  
**BA41176 Basil Skane XL Regenjacke Herren, gelb HiVis ..... Fr. 177.50**  
**BA41177 Basil Skane XXL Regenjacke Herren, gelb HiVis ..... Fr. 177.50**  
**BA41178 Basil Skane XXXL Regenjacke Herren, gelb HiVis ..... Fr. 177.50**

BA40122	Basil Skane XS	Regenhose Damen, gelb HiVis .....	Fr. 126.50	<b>Neu!</b>
BA40123	Basil Skane S	Regenhose Damen, gelb HiVis .....	Fr. 126.50	
BA40124	Basil Skane M	Regenhose Damen, gelb HiVis .....	Fr. 126.50	
BA40125	Basil Skane L	Regenhose Damen, gelb HiVis .....	Fr. 126.50	
BA40126	Basil Skane XL	Regenhose Damen, gelb HiVis .....	Fr. 126.50	
BA41053	Basil Skane S	Regenhose Herren, gelb HiVis .....	Fr. 152.00	
BA41054	Basil Skane M	Regenhose Herren, gelb HiVis .....	Fr. 152.00	
BA41055	Basil Skane L	Regenhose Herren, gelb HiVis .....	Fr. 152.00	
BA41056	Basil Skane XL	Regenhose Herren, gelb HiVis .....	Fr. 152.00	
BA41057	Basil Skane XXL	Regenhose Herren, gelb HiVis .....	Fr. 152.00	
BA41059	Basil Skane XXXL	Regenhose Herren, gelb HiVis .....	Fr. 101.50	
BA40132	Basil Skane XS	Regenjacke Damen, schwarz .....	Fr. 126.50	
BA40133	Basil Skane S	Regenjacke Damen, schwarz .....	Fr. 126.50	
BA40134	Basil Skane M	Regenjacke Damen, schwarz .....	Fr. 126.50	
BA40135	Basil Skane L	Regenjacke Damen, schwarz .....	Fr. 126.50	
BA40136	Basil Skane XL	Regenjacke Damen, schwarz .....	Fr. 126.50	
BA40142	Basil Skane XS	Regenjacke Damen, blau-grün .....	Fr. 126.50	
BA40143	Basil Skane S	Regenjacke Damen, blau-grün .....	Fr. 126.50	
BA40144	Basil Skane M	Regenjacke Damen, blau-grün .....	Fr. 126.50	
BA40145	Basil Skane L	Regenjacke Damen, blau-grün .....	Fr. 126.50	
BA40146	Basil Skane XL	Regenjacke Damen, blau-grün .....	Fr. 126.50	
BA40173	Basil Skane S	Regenjacke Herren, schwarz .....	Fr. 126.50	
BA40174	Basil Skane M	Regenjacke Herren, schwarz .....	Fr. 126.50	
BA40175	Basil Skane L	Regenjacke Herren, schwarz .....	Fr. 126.50	
BA40176	Basil Skane XL	Regenjacke Herren, schwarz .....	Fr. 126.50	
BA40177	Basil Skane XXL	Regenjacke Herren, schwarz .....	Fr. 126.50	
BA40178	Basil Skane XXXL	Regenjacke Herren, schwarz .....	Fr. 126.50	
BA40183	Basil Skane S	Regenjacke Herren, blau-grün .....	Fr. 126.50	
BA40184	Basil Skane M	Regenjacke Herren, blau-grün .....	Fr. 126.50	
BA40185	Basil Skane L	Regenjacke Herren, blau-grün .....	Fr. 126.50	
BA40186	Basil Skane XL	Regenjacke Herren, blau-grün .....	Fr. 126.50	
BA40187	Basil Skane XXL	Regenjacke Herren, blau-grün .....	Fr. 126.50	
BA40188	Basil Skane XXXL	Regenjacke Herren, blau-grün .....	Fr. 126.50	
BA40022	Basil Skane XS	Regenhose Damen, schwarz .....	Fr. 101.50	
BA40023	Basil Skane S	Regenhose Damen, schwarz .....	Fr. 101.50	
BA40024	Basil Skane M	Regenhose Damen, schwarz .....	Fr. 101.50	
BA40025	Basil Skane L	Regenhose Damen, schwarz .....	Fr. 101.50	
BA40026	Basil Skane XL	Regenhose Damen, schwarz .....	Fr. 101.50	
BA40032	Basil Skane XS	Regenhose Damen, blau-grün .....	Fr. 101.50	
BA40033	Basil Skane S	Regenhose Damen, blau-grün .....	Fr. 101.50	
BA40034	Basil Skane M	Regenhose Damen, blau-grün .....	Fr. 101.50	
BA40035	Basil Skane L	Regenhose Damen, blau-grün .....	Fr. 101.50	
BA40036	Basil Skane XL	Regenhose Damen, blau-grün .....	Fr. 101.50	
BA40053	Basil Skane S	Regenhose Herren, schwarz .....	Fr. 101.50	
BA40054	Basil Skane M	Regenhose Herren, schwarz .....	Fr. 101.50	
BA40055	Basil Skane L	Regenhose Herren, schwarz .....	Fr. 101.50	
BA40056	Basil Skane XL	Regenhose Herren, schwarz .....	Fr. 101.50	
BA40057	Basil Skane XXL	Regenhose Herren, schwarz .....	Fr. 101.50	
BA40059	Basil Skane XXXL	Regenhose Herren, schwarz .....	Fr. 101.50	
BA40063	Basil Skane S	Regenhose Herren, blau-grün .....	Fr. 101.50	
BA40064	Basil Skane M	Regenhose Herren, blau-grün .....	Fr. 101.50	
BA40065	Basil Skane L	Regenhose Herren, blau-grün .....	Fr. 101.50	
BA40066	Basil Skane XL	Regenhose Herren, blau-grün .....	Fr. 101.50	
BA40067	Basil Skane XXL	Regenhose Herren, blau-grün .....	Fr. 101.50	
BA40069	Basil Skane XXXL	Regenhose Herren, blau-grün .....	Fr. 101.50	

Basil Skane ist die Premium-Serie. Sie wurde speziell für Vielfahrer und Pendler entwickelt. Der Stoff T-Fabric mit 10.000 WP / 10.000 MVP ist in beiden Richtungen dehnbar, leicht im Gewicht und hat das unabhängige Bluesign-Label. Er ist nachweislich umweltfreundlich. Speziell ist die abnehmbare und verstellbare Kapuze, die sicherstellt, dass auch ein Helm unter der Kapuze getragen werden kann. Für die Skane-Serie wurde eine Damen- und Herrenjacke mit enganliegender Passform entworfen. Weitere Merkmale sind die Seitentaschen, das Meshfutter, die Belüftungsschlitze für den Luftaustausch, der wasserdichte Reissverschluss sowie die reflektierenden Streifen. Lieferung im wiederverwendbaren Tragbeutel.



## Die BASIL Mosse Regenbekleidungsline



BA40102	Basil Mosse XS	Regenparka Damen, schwarz.....	Fr. 126.50
BA40103	Basil Mosse S	Regenparka Damen, schwarz.....	Fr. 126.50
BA40104	Basil Mosse M	Regenparka Damen, schwarz.....	Fr. 126.50
BA40105	Basil Mosse L	Regenparka Damen, schwarz.....	Fr. 126.50
BA40106	Basil Mosse XL	Regenparka Damen, schwarz.....	Fr. 126.50
BA40112	Basil Mosse XS	Regenparka Damen, olivgrün.....	Fr. 126.50
BA40113	Basil Mosse S	Regenparka Damen, olivgrün.....	Fr. 126.50
BA40114	Basil Mosse M	Regenparka Damen, olivgrün.....	Fr. 126.50
BA40115	Basil Mosse L	Regenparka Damen, olivgrün.....	Fr. 126.50
BA40116	Basil Mosse XL	Regenparka Damen, olivgrün.....	Fr. 126.50
BA40122	Basil Mosse XS	Regenparka Damen, schneeweiss..	Fr. 126.50
BA40123	Basil Mosse S	Regenparka Damen, schneeweiss..	Fr. 126.50
BA40124	Basil Mosse M	Regenparka Damen, schneeweiss..	Fr. 126.50
BA40125	Basil Mosse L	Regenparka Damen, schneeweiss..	Fr. 126.50
BA40126	Basil Mosse XL	Regenparka Damen, schneeweiss..	Fr. 126.50
BA40012	Basil Mosse XS	Regenhose Damen, schwarz.....	Fr. 76.00
BA40013	Basil Mosse S	Regenhose Damen, schwarz.....	Fr. 76.00
BA40014	Basil Mosse M	Regenhose Damen, schwarz.....	Fr. 76.00
BA40015	Basil Mosse L	Regenhose Damen, schwarz.....	Fr. 76.00
BA40016	Basil Mosse XL	Regenhose Damen, schwarz.....	Fr. 76.00
BA40153	Basil Mosse S	Regenparka Herren, schwarz.....	Fr. 126.50
BA40154	Basil Mosse M	Regenparka Herren, schwarz.....	Fr. 126.50
BA40155	Basil Mosse L	Regenparka Herren, schwarz.....	Fr. 126.50
BA40156	Basil Mosse XL	Regenparka Herren, schwarz.....	Fr. 126.50
BA40157	Basil Mosse XXL	Regenparka Herren, schwarz.....	Fr. 126.50
BA40158	Basil Mosse XXXL	Regenparka Herren, schwarz.....	Fr. 126.50
BA40163	Basil Mosse S	Regenparka Herren, olivgrün.....	Fr. 126.50
BA40164	Basil Mosse M	Regenparka Herren, olivgrün.....	Fr. 126.50
BA40165	Basil Mosse L	Regenparka Herren, olivgrün.....	Fr. 126.50
BA40166	Basil Mosse XL	Regenparka Herren, olivgrün.....	Fr. 126.50
BA40167	Basil Mosse XXL	Regenparka Herren, olivgrün.....	Fr. 126.50
BA40168	Basil Mosse XXXL	Regenparka Herren, olivgrün.....	Fr. 126.50
BA40043	Basil Mosse S	Regenhose Herren, schwarz.....	Fr. 76.00
BA40044	Basil Mosse M	Regenhose Herren, schwarz.....	Fr. 76.00
BA40045	Basil Mosse L	Regenhose Herren, schwarz.....	Fr. 76.00
BA40046	Basil Mosse XL	Regenhose Herren, schwarz.....	Fr. 76.00
BA40047	Basil Mosse XXL	Regenhose Herren, schwarz.....	Fr. 76.00
BA40049	Basil Mosse XXXL	Regenhose Herren, schwarz.....	Fr. 76.00
BA40193	Basil Mosse S	Regentrenchcoat, nachtblau.....	Fr. 164.50
BA40194	Basil Mosse M	Regentrenchcoat, nachtblau.....	Fr. 164.50
BA40195	Basil Mosse L	Regentrenchcoat, nachtblau.....	Fr. 164.50
BA40196	Basil Mosse XL	Regentrenchcoat, nachtblau.....	Fr. 164.50
BA40197	Basil Mosse XXL	Regentrenchcoat, nachtblau.....	Fr. 164.50
BA40264	Basil Mosse M/L	Regenponcho unisex, schwarz.....	Fr. 92.50
BA40266	Basil Mosse XL/XXL	Regenponcho unisex, schwarz.....	Fr. 92.50
BA40274	Basil Mosse M/L	Regenponcho unisex, olivgrün.....	Fr. 92.50
BA40276	Basil Mosse XL/XXL	Regenponcho unisex, olivgrün.....	Fr. 92.50

Basil Mosse ist die modische und urbane Regenbekleidungsline. Sie besteht aus Parkas (und den passenden Hosen) für Männer und Frauen sowie Ponchos und einem stylischen Regentrenchcoat. Der Parka ist ein Kleidungsstück für den Alltag. Für die Mosse-Serie wird ebenfalls T-Material verwendet (5.000 WP / 5.000 MVP, DWR-Beschichtung). Weitere Merkmale sind das 2-Weg-Stretchmaterial, Meshfutter, Seitentaschen, Belüftungsöffnungen an Rücken und Achseln sowie Ton-in-Ton-Reflexstreifen. Lieferung im wiederverwendbaren Tragbeutel. Die Mosse-Kollektion ist die ideale Übergangsbekleidungsline Winter-Frühlung und Herbst-Winter!



## Die BASIL Hoga Regenbekleidungslinie

BA40072	Basil Hoga XS	Regenjacke unisex, schwarz .....	Fr. 82.50
BA40073	Basil Hoga S	Regenjacke unisex, schwarz .....	Fr. 82.50
BA40074	Basil Hoga M	Regenjacke unisex, schwarz .....	Fr. 82.50
BA40075	Basil Hoga L	Regenjacke unisex, schwarz .....	Fr. 82.50
BA40076	Basil Hoga XL	Regenjacke unisex, schwarz .....	Fr. 82.50
BA40077	Basil Hoga XXL	Regenjacke unisex, schwarz .....	Fr. 82.50
BA40078	Basil Hoga XXXL	Regenjacke unisex, schwarz .....	Fr. 82.50
BA40082	Basil Hoga XS	Regenjacke unisex, schwarz .....	Fr. 82.50
BA40083	Basil Hoga S	Regenjacke unisex, himmelblau .....	Fr. 82.50
BA40084	Basil Hoga M	Regenjacke unisex, himmelblau .....	Fr. 82.50
BA40085	Basil Hoga L	Regenjacke unisex, himmelblau .....	Fr. 82.50
BA40086	Basil Hoga XL	Regenjacke unisex, himmelblau .....	Fr. 82.50
BA40087	Basil Hoga XXL	Regenjacke unisex, himmelblau .....	Fr. 82.50
BA40088	Basil Hoga XXXL	Regenjacke unisex, himmelblau .....	Fr. 82.50
BA40092	Basil Hoga XS	Regenjacke unisex, olivgrün .....	Fr. 82.50
BA40093	Basil Hoga S	Regenjacke unisex, olivgrün .....	Fr. 82.50
BA40094	Basil Hoga M	Regenjacke unisex, olivgrün .....	Fr. 82.50
BA40095	Basil Hoga L	Regenjacke unisex, olivgrün .....	Fr. 82.50
BA40096	Basil Hoga XL	Regenjacke unisex, olivgrün .....	Fr. 82.50
BA40097	Basil Hoga XX	Regenjacke unisex, olivgrün .....	Fr. 82.50
BA40098	Basil Hoga XXXL	Regenjacke unisex, olivgrün .....	Fr. 82.50
BA40002	Basil Hoga XS	Regenhose unisex, schwarz .....	Fr. 66.50
BA40003	Basil Hoga S	Regenhose unisex, schwarz .....	Fr. 66.50
BA40004	Basil Hoga M	Regenhose unisex, schwarz .....	Fr. 66.50
BA40005	Basil Hoga L	Regenhose unisex, schwarz .....	Fr. 66.50
BA40006	Basil Hoga XL	Regenhose unisex, schwarz .....	Fr. 66.50
BA40007	Basil Hoga XXL	Regenhose unisex, schwarz .....	Fr. 66.50
BA40009	Basil Hoga XXXL	Regenhose unisex, schwarz .....	Fr. 66.50
BA40203	Basil Hoga S	Regenanzug unisex, schwarz .....	Fr. 126.50
BA40204	Basil Hoga M	Regenanzug unisex, schwarz .....	Fr. 126.50
BA40205	Basil Hoga L	Regenanzug unisex, schwarz .....	Fr. 126.50
BA40206	Basil Hoga XL	Regenanzug unisex, schwarz .....	Fr. 126.50
BA40207	Basil Hoga XXL	Regenanzug unisex, schwarz .....	Fr. 126.50
BA40208	Basil Hoga XXXL	Regenanzug unisex, schwarz .....	Fr. 126.50
BA40213	Basil Hoga S	Regenanzug unisex, himmelbl. + sw. Fr.	126.50
BA40214	Basil Hoga M	Regenanzug unisex, himmelbl. + sw. Fr.	126.50
BA40215	Basil Hoga L	Regenanzug unisex, himmelbl. + sw. Fr.	126.50
BA40216	Basil Hoga XL	Regenanzug unisex, himmelbl. + sw. Fr.	126.50
BA40217	Basil Hoga XXL	Regenanzug unisex, himmelbl. + sw. Fr.	126.50
BA40218	Basil Hoga XXXL	Regenanzug unisex, himmelbl. + sw. Fr.	126.50
BA40223	Basil Hoga S	Regenanzug unisex, olivgrün + sw. .... Fr.	126.50
BA40224	Basil Hoga M	Regenanzug unisex, olivgrün + sw. .... Fr.	126.50
BA40225	Basil Hoga L	Regenanzug unisex, olivgrün + sw. .... Fr.	126.50
BA40226	Basil Hoga XL	Regenanzug unisex, olivgrün + sw. .... Fr.	126.50
BA40227	Basil Hoga XXL	Regenanzug unisex, olivgrün + sw. .... Fr.	126.50
BA40228	Basil Hoga XXXL	Regenanzug unisex, olivgrün + sw. .... Fr.	126.50
BA40230	Basil Hoga onesize	Regenponcho unisex, schwarz .....	Fr. 85.00
BA40240	Basil Hoga onesize	Regenponcho unisex, himmelblau .....	Fr. 85.00
BA40250	Basil Hoga onesize	Regenponcho unisex, olivgrün .....	Fr. 85.00

Basil Hoga ist die Basis-Regenkollektion. Der tragfreundliche Ausgangsstoff T-Fabrik mit dem 2-Weg-Strechmaterial hat eine Atmungsaktivität von 5.000 MVP, die wasserdichte Kapazität beträgt 5.000 WP, DWR-Beschichtung. Reflexstreifen. Die Jacken haben Seitentaschen, Belüftungsöffnungen. Die Kapuzen, sind auch beim Poncho, abnehmbar. Alle Artikel werden in einer Schutzhülle geliefert. Die verschiedenen Konfektionsgrößen haben eine perfekte Passform. Das Preis-Leistungs-Verhältnis und der Stil sind optimal.



## Veloschutzhüllen



**1788.01 VK-Veloschutzhülle Re-Cover, waldgrün ..... Fr. 49.50**

**1788.02 VK-Veloschutzhülle DUO Re-Cover, waldgrün ..... Fr. 57.50**

**Neu!**

Nachhaltiger Schutz Ihres (Elektro-)Fahrrads. Aus zertifiziertem recyceltem Polyester hergestellt, ohne Kompromisse bei Qualität und Haltbarkeit einzugehen. Der elastische Saum trägt dazu bei, dass die Hülle sehr benutzerfreundlich sowie verschleißbar und wasserabstoßend ist.

Material: zertifiziert recyceltem Polyester.

Masse: (L/B) 115 x 230 cm. (375 g/ NL).

(L/B) 130 x 250 cm (DUO für 2 Fahrräder). (375 g/ NL).



**1789WE VK-Veloschutzhülle ECO, weiss ..... Fr. 29.50**

**1789SW VK-Veloschutzhülle ECO, schwarz ..... Fr. 29.50**

Das Modell ECO ist die leichte Version der VK-Veloschutzhülle (Art. 1794). Hergestellt aus starkem wasserdichtem Leichtgewichtsmaterial. Die ECO-Variante hat keine Ösen und wird ohne Umspannungsschnüre geliefert.

Material: Weisse Gewebehülle mit dünnen eingearbeiteten Fäden.

Masse: (L/B) 110 x 205 cm. (375 g/ NL).



**1790 VK-Veloschutzhülle für E-BIKE, 220 x 110 cm, grau ..... Fr. 69.50**

**E-Bike**

Optimaler Schutz für Ihr E-Bike. Dank einem Luftschlitz kann die Luft zirkulieren und es bildet sich kein Kondenswasser. Velo, Elektronik und Akku bleiben trocken. Einfache Handhabung dank einem elastischen Saum und einer praktischen Aufbewahrungstasche zum verstauen der Schutzhülle.

Material: Polyester Ripstop (besonders reissfest)



**1794 VK-Veloschutzhülle, 210 x 110 cm, weiss ..... Fr. 49.50**

**1792 VK-Tandemschutzhülle, 290 x 110 cm, weiss ..... Fr. 66.00**

**1787 VK-Cargoschutzhülle, 295 x 120 cm, schwarz ..... Fr. 68.00**

Diese grundsolide Veloschutzhülle wird auch bei starken Windböen nicht weggeweht, da das stabile und reissfeste Material ein grösseres Eigengewicht hat. Sie kann einfach gereinigt werden. Zur Sicherung der Schutzhülle gegen das wegwehen und auch für den Diebstahlschutz kann durch die unteren zwei Ösen (Ø 40 mm) ein Schloss gezogen werden.

Material: Schwarzes/weisses solides Planenmaterial, faserverstärkt.



1787

## Kinder- und Jugend-Sättel

**1827 Kindersattel MTB 20 - 24" Velo ..... Fr. 20.00**

Masse: Schwarz. (L/B) 230 x 145 mm. (335 g/ TW).

Dieser bequeme und weiche Sattel ist für Jugendvelos 20" - 24" geeignet. Seine flache Form und die mittlere Vertiefung bieten angenehmen Sitzkomfort für Mädchen. Hinten ist der Sattel ringsum mit einem Kunststoffkantenschutz versehen. Dies verhindert eine Beschädigung des Sattels beim Umfallen des Velos. Lieferung ohne Sattelkloben.



**1807 ENDZONE Kid-Sattel ..... Fr. 19.50**

Masse: Schwarz. (L/B) 225 x 148 mm. (310 g/ TW).

Dieser trendige Kindersattel ist genau der Richtige für Kindervelos und Trailerbikes. Dank der bequemen Form können Kinder das Velofahren voll geniessen. Der seitliche Kantenschutz verhindert ein Verletzen der Satteldecke beim Umfallen.

Aufbau: Kunststoffschale mit Polsterung, Kunstlederdecke mit ZONE.

Geeignet: für 16 - 20"-Kindervelos.



### Selle Royal

Welches Modell wird benötigt?

Die Sitzposition ist der Winkel deines Oberkörpers beim Fahren und sie ist der entscheidende Faktor in der Wahl des optimalen Sattels. Selle Royal hat das Sortiment in den 3 Kategorien Athletic, Moderate und Relaxed unterteilt. So kann schnell und einfach das richtige und passende Modell ausgesucht werden.



#### SR181AT Selle Royal LOOKIN Gel-Sattel, ATHLETIC Unisex.....Fr. 78.50

Masse: (L/B) 246 x 144 mm. (449 g/ IT).

#### SR181MO Selle Royal LOOKIN Gel-Sattel, MODERATE Unisex ..Fr. 78.50

Masse: (L/B) 269 x 198 mm. (615 g/ IT).

#### SR181RE Selle Royal LOOKIN Gel-Sattel, RELAXED Unisex .....Fr. 78.50

Masse: (L/B) 260 x 225 mm. (839 g/ IT).

**Neu!**

Selle Royal ist führend bei den Gel-Sätteln. Ihre neuesten Untersuchungen bei allen Arten von VelofahrerInnen zeigte wo die Druckstellen liegen. Dort befinden sich die grössten Gel-Konzentrationen. Sie reduzieren den Druck aufs Schambein, die Prostata und Gesässknochen bis zu 40%. Dies garantiert maximalen Komfort. Schläge auf die Wirbelsäule werden mit Elastomerelementen gedämpft. Beim Umfallen des Velos schützen seitliche Elastomere den Sattel.



#### SR182AT Selle Royal RESPIRO Gel-Sattel, ATHLETIC Unisex...Fr. 88.50

Masse: (L/B) 279 x 159 mm. (398 g/ IT).

#### SR182MO Selle Royal RESPIRO Gel-Sattel, MODERATE Unisex Fr. 88.50

Masse: (L/B) 282 x 182 mm. (496 g/ IT).

#### SR182RE Selle Royal RESPIRO Gel-Sattel, RELAXED Unisex ...Fr. 88.50

Masse: (L/B) 256 x 227 mm. (771 g/ IT).

**Neu!**

Der Respiro bietet absoluten Komfort, der sich sowohl für den städtischen Pendlerverkehr als auch für Freizeitfahrten außerhalb der Stadt eignet und für frischen Wind sorgt. Als einer der führenden Selle Royal-Sättel sorgt der Respiro für erfrischende, kühle Fahrten dank eines einzigartigen Belüftungskanals, der die Atmungsaktivität fördert und den Druck im Dammbereich verringert. Das innovative Bezugsmaterial des Respiro reflektiert das Sonnenlicht und senkt so die Oberflächentemperatur, während die RoyalgelT-Polsterung optimalen Halt bietet und sich den Bewegungen des Körpers während der Fahrt anpasst.



#### SR183AT Selle Royal ON Gel-Sattel, ATHLETIC Unisex .....Fr. 96.50

Masse: (L/B) 280 x 157 mm. (465 g/ IT).

#### SR183MO Selle Royal ON Gel-Sattel, MODERATE Unisex.....Fr. 96.50

Masse: (L/B) 267 x 189 mm. (531 g/ IT).

#### SR183RE Selle Royal ON Gel-Sattel, RELAXED Unisex .....Fr. 96.50

Masse: (L/B) 269 x 224 mm. (642 g/ IT).

**E-Bike**

**Neu!**

Fühlen Sie sich immer sicher und haben Sie die Kontrolle. On wurde speziell für E-Bikes entwickelt, um optimalen Komfort und Manövrierfähigkeit zu gewährleisten: Die flexiblen Seiten erleichtern das Treten, und die erhöhte Rückseite hilft Ihnen, sofort die richtige Sitzposition zu finden, um ein Abrutschen nach hinten zu vermeiden. Der gummierte Soft-Touch-Griff erleichtert das Manövrieren des E-Bikes. Mit RoyalgelT gepolstert, geniessen Sie mit On lange und kurze Fahrten, sowohl in der Stadt als auch außerhalb der Stadt.





**SR184AT Selle Royal Freeway Fit, ATHLETIC Unisex ..... Fr. 51.50**

Masse: (L/B) 280 x 158 mm. (435 g/ IT).

**SR184MO Selle Royal Freeway Fit, MODERATE Unisex ..... Fr. 51.50**

Masse: (L/B) 260 x 186 mm. (524 g/ IT).

**SR184RE Selle Royal Freeway Fit, RELAXED Unisex ..... Fr. 51.50**

Masse: (L/B) 257 x 210 mm. (576 g/ IT).

**Neu!**

Ein Sattel, der sich Ihnen anpasst. Genießen Sie sofort das Gefühl von Komfort, wenn Sie auf Ihren Freeway Fit-Sattel aufsteigen. Die Slow Fit Foam-Polsterung passt sich Ihrer Körperform an und garantiert eine gleichmäßige Druckverteilung, was ihn zu einem idealen Begleiter auf kürzeren, lässigen Fahrten in der Stadt macht.



**SR185AT Selle Royal Float, ATHLETIC Unisex ..... Fr. 51.50**

Masse: (L/B) 267 x 161 mm. (382 g/ IT).

**SR185MO Selle Royal Float, MODERATE Unisex ..... Fr. 51.50**

Masse: (L/B) 263 x 200 mm. (547 g/ IT).

**SR185RE Selle Royal Float, RELAXED Unisex ..... Fr. 51.50**

Masse: (L/B) 251 x 228 mm. (628 g/ IT).

**Neu!**

Der Float ist ein anatomischer Fahrradsattel, der dank einer großzügigen Aussparung in der Mitte des Sattels für mehr Komfort auf jeder Fahrt sorgt. Die Slow Fit Foam-Polsterung passt sich der Körperform an und sorgt für eine gleichmäßigere Gewichtsverteilung. So haben Sie das Gefühl, über holprige Strassen zu schweben.



**SR186AT Selle Royal AVENUE Gel-Sattel, ATHLETIC Unisex .... Fr. 46.50**

Masse: (L/B) 265 x 158 mm. (462 g/ IT).

**SR186MO Selle Royal AVENUE Gel-Sattel, MODERATE Unisex.. Fr. 46.50**

Masse: (L/B) 258 x 184 mm. (643 g/ IT).

**SR186RE Selle Royal AVENUE Gel-Sattel, RELAXED Unisex ..... Fr. 46.50**

Masse: (L/B) 218 x 267 mm. (730 g/ IT).

**Neu!**

Ausgestattet mit einer extradicken RoyalgelT-Polsterung, die Sitzknochenbeschwerden reduziert, und mit einem zentralen Kanal, der für Druckentlastung im Dammbereich sorgt, ist Avenue der richtige Fahrradsattel für alle, die ein Gleichgewicht zwischen Komfort und Unterstützung bei Spritztouren in der Stadt suchen.



**SR187AT Selle Royal EXPLORA Gel-Sattel, ATHLETIC Unisex .. Fr. 78.50**

Masse: (L/B) 273 x 152 mm. (379 g/ IT).

**SR187MO Selle Royal EXPLORA Gel-Sattel, MODERATE Unisex Fr. 78.50**

Masse: (L/B) 272 x 171 mm. (415 g/ IT).

**SR187RE Selle Royal EXPLORA Gel-Sattel, RELAXED Unisex .. Fr. 78.50**

Masse: (L/B) 252 x 218 mm. (598 g/ IT).

**Neu!**

Der ultimative Komfort für kurze und lange Radtouren. Explora wurde für Freizeitfahrten in gemischtem Terrain entwickelt. Eine strategisch platzierte Schicht RoyalgelT sorgt für Druckentlastung, während das ergonomische Design eine zusätzliche Entlastung der Weichteile ermöglicht.



**SR188AT Selle Royal VAIA Gel-Sattel, ATHLETIC Unisex ..... Fr. 78.50**

Masse: (L/B) 271 x 151 mm. (382 g/ IT).

**SR188MO Selle Royal VAIA Gel-Sattel, MODERATE Unisex ..... Fr. 78.50**

Masse: (L/B) 270 x 167 mm. (406 g/ IT).

**SR188RE Selle Royal VAIA Gel-Sattel, RELAXED Unisex ..... Fr. 78.50**

Masse: (L/B) 250 x 213 mm. (580 g/ IT).

**Neu!**

Genießen Sie Ihre Fahrten außerhalb der Stadt in vollen Zügen: Der Vaia kombiniert einen coolen Outdoor-Look mit einem ergonomischen Design, das für eine hervorragende Druckentlastung im Perinealbereich sorgt. Die RoyalgelT-Polsterung sorgt dafür, dass Sie bei Ihre Fahrten auf den Straßen und Trails stets komfortabel unterwegs sind, egal wie lang die Strecke ist. Und dank des integrierten Multitools, welches direkt am Sattel befestigt ist, sind Sie für jedes Abenteuer gerüstet!



- SR189 Selle Royal BEN, Kindersattel** ..... Fr. 18.00  
 Masse: (L/B) 230 x 151 mm. (313 g/ IT).  
**Neu!** Ben ist der passende Sattel für Jungenfahrräder mit 16", 20" oder 24" Rädern. Er ist mit einer Schaumstoffmatrix gepolstert und verfügt über attraktive Schwarz-auf-Schwarz-Grafiken.



### Damen-Sättel

- 1814 Endzone-Fortuna Damensattel** ..... Fr. 29.00  
 Masse: Schwarz. (L/B) 250 x 190 mm. (385 g/ TW).  
 Auf diesen Sattel haben Frauen lange warten müssen. Er drückt nicht mehr dort wo alle darunter leiden, aber niemand davon spricht. Das Untergestell ist so konstruiert, dass die Knochen nicht aufliegen, sondern den Druck weitergeben. Die Polsterung ist weich wie auf einem Fauteuil. Der Überzug ist aus Vinyl.
- 1816 Endzone-Contour Damensattel** ..... Fr. 29.00  
 Masse: Schwarz. (L/B) 245 x 185 mm. (420 g/ TW).  
 Auf der Satteloberfläche hat es im Bereich der Gesässknochen zwei Einbuchtungen und eine Vertiefung in der Sattelnase. Hinten am Sattel hat es ringsum einen Kantenschutz. Bei Frauen sind beide Sattelmodelle beliebt. Je nach Sitzhaltung und Körperbau schwören die einen auf diesen, die anderen auf den Fortuna-Sattel.
- 1818 Endzone-EasyWomen Damensattel** ..... Fr. 28.00  
 Masse: Schwarz. (L/B) 250 x 190 mm. (400 g/ TW).  
 Der Sattelaufbau ist fast identisch zum Damenmodell Fortuna, Art. 1814. Er hat jedoch eine Vertiefung im Bereich des Schambeins. Die weiche Polsterung und der elastische Unterbau geben einen angenehmen Sitzkomfort. Die mittlere Vertiefung entlastet den Druck aufs Schambein. Die seitlichen Kunststoffgleiter verhindern ein Aufscheuern der Satteldecke beim Anstellen oder Umfallen des Velos.
- 1817 Endzone-Women Damensattel** ..... Fr. 29.00  
 Masse: Schwarz. (L/B) 265 x 175 mm. (410 g/ TW).  
 Der Sattelaufbau ist gleich wie bei den bekannten VELOPlush-Sätteln. Im Bereich der Gesässknochen ist der Sattel besonders gut gepolstert und leicht erhöht. In der Sattelnase hat es Vertiefungen. Die Form wirkt ungewohnt, wer aber auf dem Sattel Platz nimmt, ist von dessen Komfort begeistert. Auch auf längeren Fahrten und Touren kein Drücken an den Stellen, worüber selten gesprochen wird. Der Sattel ist mit einem wasserfesten Vinyl überzogen und hat einen Kantenschutz.



### Herren-Sättel

- 1824 Endzone-EasyMen Herrensattel** ..... Fr. 28.00  
 Masse: Schwarz. (L/B) 265 x 175 mm. (415 g/ TW).  
 Der Sattelaufbau ist fast identisch zum Damenmodell Fortuna. Die weiche Polsterung und der elastische Unterbau verhindern einen Druck auf den Damm beim Mann.
- 1825 Endzone-Sport Herrensattel** ..... Fr. 34.00  
 Masse: Schwarz. (L/B) 269 x 158 mm. (350 g/ TW).  
 Ein Sattel für sportliches Fahren. Die stärkere Vertiefung entlastet die Stelle, die entlastet werden soll. In der Sattelnase wirkt die O-Zone dem möglichen Taubheitsgefühl entgegen. Die wasserdichte Satteldecke ist angenehm gepolstert. Das Sattelgestell besteht aus leichtem CR-MO-Stahl.
- 1826 Endzone-Contour Herrensattel** ..... Fr. 28.50  
 Masse: Schwarz. (L/B) 275 x 160 mm. (360 g/ TW).  
 Der Sattel hat im Bereich der Gesässknochen und in der Sattelnase Vertiefungen. Je nach Sitzhaltung und Körperbau schwören die einen auf diesen, die anderen auf den Endzone-Men Herrensattel, Art. 1829.



# BROOKS

## ENGLAND

### BROOKS

BROOKS ist der Inbegriff für Kernledersättel. Wer hat sie nicht schon bewundert, die eleganten formschönen Ledersättel mit den glänzenden Kupfernieten? Sie sind tatsächlich so bequem wie schön. Richtig bequem werden die nachspannbaren Ledersättel aber erst nach einer Einfahrphase, wenn sich das Leder der Anatomie des Gesässes angepasst hat. Spezialität von BROOKS sind die ungefederten Ledersättel. BROOKS gewährt 3 Jahre Garantie ab Kaufdatum. Das Produktionsdatum ist unten in die Lederdecke eingestempelt.



**1850ORG BROOKS Cambium C17, Herren, organic ..... Fr. 194.00**

**1850SW BROOKS Cambium C17, Herren, schwarz..... Fr. 194.00**

Masse: (L/B/H) 283 x 162 x 52 mm. (415 g/ IT).

75 Jahre nach der Anmeldung hat BROOKS das Patent umgesetzt. Die Satteldecke des Cambium besteht aus einer ca. 5 mm dicken Naturkautschukdecke die mit einem Biobaumwollgewebe verbunden wird. Durch diese Kombination ist sie wasserresistent und formbeständig. Der Cambium muss nicht nachgespannt und nicht eingefahren werden. Die dicke Naturkautschukdecke absorbiert Schläge und Vibrationen. Dies erhöht den Fahrkomfort. Die Satteldecke ist auf ein Alugussdruckgestell genietet. Der Sattel ähnelt in der Form dem Klassiker B17 und ist für sportliche Fahrweise konstruiert.



**1852SW BROOKS Cambium C15, Herren, schwarz..... Fr. 194.00**

Masse: (L/B/H) 283 x 140 x 52 mm. (405 g/ IT).

Der Cambium C15 Herrensattel ist etwas schmaler in der Ausführung und somit für Touren-/ Sportvelos konzipiert.



#### Ersatzteil:

1876.88 BROOKS Cambium Rivet and Bolt ..... Fr. 7.00

**1837HB BROOKS B17S Standard B211 Damen, honigbraun ..... Fr. 159.00**

**1837SW BROOKS B17S Standard B211 Damen, schwarz ..... Fr. 159.00**

Masse: (L/B/H) 280 x 170 x 58 mm. (460 + 475 g/ GB).

Dieser ungefederte Tourensattel mit dem schwarzen Untergestell ist besonders beliebt bei Radlerinnen, die lange Touren machen und deshalb gutes «Sitzleder» brauchen.



**1856BR BROOKS FLYER B396 Herren, antikbraun ..... Fr. 169.50**

Masse: (L/B/H) 275 x 175 x 87 mm. (860 g/ GB).



**1857BR BROOKS FLYER S B396 Damen, antikbraun ..... Fr. 169.50**

**1857SW BROOKS FLYER S B396 Damen, schwarz ..... Fr. 169.50**

Masse: (L/B/H) 242 x 176 x 86 mm. (800 g/ GB).

Der FLYER hat die klassische Ledersattelform mit zwei Druckfedern. An der Sattelnase kann die Lederdecke nachgespannt werden. Mit dem schwarz lackierten Eindrahtgestell aus Stahl passt er auf alle Sattelstütztypen. Geeignet für aufrechtes wie auch sportliches Fahren. Die Pre-Aged Modelle haben eine vorgeweichte Satteldecke. Damit ist der Sattel schneller eingefahren und passt sich besser den Sitzknochen an.



- 3390 BROOKS Sattelspannschlüssel HTR129**.....Fr. 8.50  
Spezialschlüssel, um die 1/2"-Spannschraube der BROOKS-Sättel anzu-  
ziehen. (30 g/ GB).
- 1876.60 BROOKS Spannschraube 64 mm, BMP 173** .....Fr. 8.00  
Verchromt. Für die Damensättel Champion S, Finesse, Countess, Profession-  
al S, B17S, B66, B66S, B67, B67S, B68, B68S, B73, B72.
- 1876.70 BROOKS Spannschraube 74 mm, BYB 345**.....Fr. 8.00  
Verchromt. Für B190.
- 1876.65 BROOKS Spannschraube 54 mm, BMP 306** .....Fr. 8.00  
Verzinkt für B33 und B135.
- 1876.82 BROOKS Spannbolzenhalter, BYB 289**.....Fr. 26.00  
Titan. Für die Modelle SWIFT, B17 Titanium, Team Pro und Finesse.
- 1876.84 BROOKS Spannbolzenhalter, BYB 140**.....Fr. 7.50  
Verchromt. Für die Modelle BROOKS Conquest, Countess, Colt, Team Pro-  
fessional, Professional, Professional S, B17, B17S, B17Narrow.  
*Weitere Ersatzteile auf Anfrage. Lieferfrist mind. 4 Wochen.*
- 1879.10 BROOKS Druckfeder rechts für Conquest BMP 250** .....Fr. 9.00  
**1879.20 BROOKS Druckfeder links für Conquest BMP 253** .....Fr. 9.00  
Schwarz lackiert. Die Spiralfedern für die Sättel Conquest (Herren), Count-  
ess (Damen), B67, B67S, FLYER und FLYER S.
- 1879.25 BROOKS Druckfeder rechts für B66 BMP 227** .....Fr. 9.90  
**1879.26 BROOKS Druckfeder links für B66 BMP 236** .....Fr. 9.90  
Verchromt. Die Spiralfedern für die Sättel Champion (Herren), Champion S  
(Damen), B66, B66S, B73 und B367
- 1879.28 BROOKS Druckfeder rechts für B33 BYB 224** .....Fr. 12.00  
**1879.29 BROOKS Druckfeder links für B33 BYB 350**.....Fr. 12.00  
Verchromt. Die geflochtenen Spiralfedern für den B33.
- 1861 BROOKS Sattelkloben für Eindrahtgestell BYP101** .....Fr. 24.50  
Schöner, verchromter Sattelkloben für die Modelle BROOKS-Professional  
oder andere Eindrahtsattelgestelle. (145 g/ GB).
- 1866 Sattelkloben für Eindrahtgestell, schwarz** .....Fr. 6.00  
Der meistgebrauchte Sattelkloben für Touren- und Sportsättel mit nur ein-  
em runden Federdraht am Untergestell. (145 g/ TW).
- 1868 BROOKS Sattelkloben für Doppelfedergestell BYB105**.Fr. 24.50  
Zum Montieren der Sättel BROOKS-Champion, B18, B66, B66S, B72,  
B73, B135, B190 oder Lepper-Concorde auf Kerzensattelstützen. (145 g/  
NL/GB).
- 1869 BROOKS Sattelkloben für Dreifedergestell BYB 107**.....Fr. 19.00  
Für BROOKS B90 und B33. (150 g/ NL, GB).

### Sattelstützen und Zubehör

- 1795.250AL Alu-Sattelstütze 25.0 x 250 mm** .....Fr. 3.80  
Kerzen-Alu-Stütze, Standardausführung. (120 g/ TW).
- 1795.250 Stahlsattelstütze «Kerze» Ø 25.0 x 330 mm** .....Fr. 6.00  
**1795.254 Stahlsattelstütze «Kerze» Ø 25.4 x 330 mm** .....Fr. 6.00  
**1795.260 Stahlsattelstütze «Kerze» Ø 26.0 x 330 mm** .....Fr. 6.00  
**1795.262 Stahlsattelstütze «Kerze» Ø 26.2 x 330 mm** .....Fr. 6.00  
**1795.264 Stahlsattelstütze «Kerze» Ø 26.4 x 330 mm** .....Fr. 6.00  
**1795.272 Stahlsattelstütze «Kerze» Ø 27.2 x 330 mm** .....Fr. 6.00  
**1795.286 Stahlsattelstütze «Kerze» Ø 28.6 x 300 mm** .....Fr. 14.00  
Verchromte, extralange Sattelstützen aus Stahl. (225 g/ TW).
- 1796.250 Alu-Sattelstütze TranzX Ø 25.0 x 320 mm** .....Fr. 26.50  
**1796.254 Alu-Sattelstütze TranzX Ø 25.4 x 320 mm** .....Fr. 31.50  
**1796.258 Alu-Sattelstütze TranzX Ø 25.8 x 320 mm** .....Fr. 26.50  
**1796.264 Alu-Sattelstütze TranzX Ø 26.4 x 360 mm** .....Fr. 26.50  
**1796.272 Alu-Sattelstütze TranzX Ø 27.2 x 320 mm** .....Fr. 27.00  
Diese Alu-Sattelstützen haben sich in der Qualität und Ausführung bewährt.  
Die Länge von 320 mm (Einstecktiefe) reicht auch für Extremfälle. Für die  
normale Anwendung kann sie leicht mit einem Rohrschneider (Sanitärwerk-  
zeug) oder einer Eisensäge gekürzt werden. Tipp: Alu-Sattelstützen vor der  
Montage immer gut einfetten. Dies verhindert das bekannte «Anfressen»  
und Festsitzen der Stütze. (Ø 25.0 mm = 282 g/ TW).



3390

1876.60  
1876.70

1876.65

1876.82  
1876.841879.10  
1879.201879.25  
1879.261879.28  
1879.29

1866



1861



1868



1869



1795.250AL





**1884.254 Gefederte Sattelstütze TranzX, Ø 25.4 mm ..... Fr. 29.00**

**1884.272 Gefederte Sattelstütze TranzX, Ø 27.2 mm ..... Fr. 29.00**

Diese stossdämpfende Teleskop-Sattelstütze kann auf das jeweilige Körpergewicht eingestellt werden. Durch Verdrehen der Innensechskantschraube wird die Federspannung dem Körpergewicht angepasst. Die Patent-Sattelstütze, mit integrierter Spiralfeder und Elastomer, dämpft harte Schläge. Für grössere Sattelrohrdurchmesser entsprechende Kalibrierhülsen verwenden.

Länge: Total 350 mm, Länge (Einstecktiefe ins Sattelrohr) 240 mm. «Kopfhöhe» (Einsteckpunkt - Sattelgestellbefestigung) 11 cm, Erforderliche Distanz Sattelrohr - Satteldecke ca. 17 cm.

Material: Alu 6061-T6. (Ø 27.2 mm = 530 g/ TW).

Montage: Unten an der Sattelstütze mit Inbusschlüssel SW6.

Seitliches Spiel oben mit den Inbusschrauben einstellen.

Geeignet: Für Körpergewicht von 65 - 90 kg. Federweg: bis 40 mm.



**1882 Gefederte Sattelstütze H bis 100 kg ..... Fr. 29.50**

Durch Verdrehen der Sechskantmutter kann die Federspannung der Sattelstütze dem Körpergewicht angepasst werden. Sie dämpft harte Schläge und eignet sich für Leute mit Rücken- oder Bandscheibenleiden. Durchmesser Sattelstütze Ø 25.0 mm. Für grössere Sattelrohrdurchmesser entsprechende Kalibrierhülsen verwenden. (550 g/ CH).

Montage: Zuerst einen gut gefederten Sattel montieren. Bietet dieser nicht den notwendigen Komfort, kann zusätzlich diese Sattelstütze eingesetzt werden.



**1885.05 Kalibrierhülse für Sattelstütze 0.5 mm, Stahl, L 36 mm. Fr. 2.80**

**1885.10 Kalibrierhülse für Sattelstütze 1.0 mm, Stahl, L 34 mm. Fr. 2.90**

**1885.12 Kalibrierhülse für Sattelstütze 1.2 mm, Alu, L 46 mm .... Fr. 6.90**

Um Sattelstützen fachgerecht in alle Sattelrohre montieren zu können, werden diese Kalibrierhülsen verwendet. (3 bis 28 g/ DE).

**1885.08 Kalibrierhülse für Sattelstütze 0.8 mm, Alu, L 80 mm .... Fr. 7.00**

Passgenaue Reduktion von Ø 27.0 > 25.4 mm. (12 g/ TW).

**1885.09 Kalibrierhülse für Sattelstütze 0.9 mm, Alu, L 50 mm .... Fr. 9.00**

Passgenaue Reduktion von Ø 27.2 > 25.4 mm. (14 g/ TW).

**1885.14 Kalibrierhülse für Sattelstütze 1.4 mm, Alu, L 80 mm .... Fr. 7.50**

Passgenaue Reduktion von Ø 30.0 > 27.2 mm. (28 g/ TW).

**1885.17 Kalibrierhülse für Sattelstütze 1.7 mm, Alu, L 80 mm .... Fr. 7.50**

Passgenaue Reduktion von Ø 25.4 > 22.0 mm. (22 g/ TW).

**1885.23 Kalibrierhülse für Sattelstütze 2.3 mm, Alu, L 80 mm .... Fr. 7.50**

Passgenaue Reduktion von Ø 31.8 > 27.2 mm. (44 g/ TW). Diese Reduzierhülsen eignen sich besonders um dünnere Sattelstütze bei Velos mit Oversize-Sattelrohren zu verwenden. Um ein «Anfressen von Reduzierhülse, Sattelrohr und Sattelstütze zu vermeiden sollten die Teile gut eingefettet werden. Diese Reduzierhülsen werden auch für die passgenaue Montage der VanTrailer-Kupplung an der Sattelstütze verwendet.



**3171.286 Sattelklemme mit Schnellspanner, 28.6mm schwarz .... Fr. 9.80**

**3171.318 Sattelklemme mit Schnellspanner, 31.8mm schwarz .... Fr. 9.80**

**Neu!** (43 g/ TW).



6312  
6318

6325

**6325 Sattelschnellspanner M 8 x 55, verchromt ..... Fr. 7.50**

M8 x 55 mm, für Einräder. (105 g/ TW).

**6312 Sattelschnellspanner 6 x 55 mm, silber ..... Fr. 7.50**

**6318 Sattelschnellspanner 6 x 80 mm, silber ..... Fr. 7.50**

Dieser qualitativ einwandfreie Alu-Sattelschnellspanner rastet beim Öffnen und Schliessen im 90°-Winkel ein. (36 g/ TW).

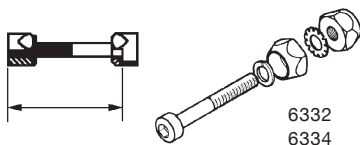

6332  
6334

**6332 Sattelklemmbolzen 6 x 45 mm, silber ..... Fr. 3.00**

**6334 Sattelklemmbolzen 6 x 45 mm, schwarz ..... Fr. 3.00**

Die formschönen und gut verarbeiteten Sattelklemmbolzen haben eine Inbusschraube mit Schlüsselweite 5 mm. Dieser Klemmbolzen wird anstelle des Schnellspanners montiert, damit «Langfinger» es nicht so einfach haben, sich einen neuen Sattel zu beschaffen. (18 g/ TW).



3009.50

**3009.50 Deichselschnellspanner M8x25, verchromt ..... Fr. 6.00**

Zur Fixierung der Deichsel am Vitelli-Campingahänger. (100 g/ TW).



Sattelschützer

**1892 Lammfell-Sattelüberzug Damen/Herren, uni.....Fr. 24.50**  
 Masse: (L/B) 27 x 21 cm. (152 g).

**1893 Lammfell-Sattelüberzug Damen/Herren, gross.....Fr. 33.50**  
 Masse: (L/B) 30 x 25 cm. (205 g).

Auf diesem weichen Lammfellüberzug sitzt man/frau immer bequem. Besonders in der kalten Jahreszeit bleibt das Gesäss warm. Die Universalgrösse passt auf jeden Sattel. Je nach Lieferung vom Hersteller ist der Überzug anthrazitgrau. (96 g/ TW).

**1891 Sattelüberzug Herren.....Fr. 8.00**

Dieser Sattelüberzug aus Kunstleder ist mit einem Schaumstoff gepolstert. Der Überzug eignet sich gut, um den Sitzkomfort herkömmlicher Sättel zu verbessern. Das Herrenmodell ist etwas schmaler und länger. (95 g/ DE).

**1898M BROOKS Sattelregenschutz Medium, schwarz.....Fr. 15.50**

**1898L BROOKS Sattelregenschutz Large, schwarz .....Fr. 17.50**

Der grösste Feind des Leders ist das Wasser. Darum ist der Schutz gegen Regen besonders wichtig. Ein trockener Sattel färbt nicht ab und Hosen und Rock bleiben bei der Weiterfahrt trocken.

Geeignet: Grösse M für alle «normalen» Modelle.  
 Grösse L für die grossen Sättel B66/B33, exkl. Federsättel B33 und B135

**1896 Sattelregenschutz Nylon, zitronengelb.....Fr. 4.80**

Dieser Sattelregenschutz besteht aus reissfestem Nylon, der eine lange Lebensdauer garantiert. Unten ist ein Gummizug eingenäht. Der Regenschutz passt auf jeden normalen Sattel. (12 g/ DE).

**1895RK BASIL Sattelregenschutz, Rotkäppchen.....Fr. 14.00**

**1895SW BASIL Sattelregenschutz, schwarz/weisse Punkte .....Fr. 14.00**

**Bestseller** Schöne dekorative Sattelüberzüge aus dünnem wasserabweisendem Nylon. Die Nähte entlang der Sitzfläche sind abgedichtet. Sie halten den Sattel einige Stunden trocken.

**BA50532 BASIL BLOOM Field Sattelregenschutz, gelb.....Fr. 17.00**

**BA50533 BASIL BLOOM Field Sattelregenschutz, blau.....Fr. 17.00**

**BA50474 BASIL MAGNOLIA Sattelregenschutz, rot .....Fr. 16.00**

**BA50475 BASIL MAGNOLIA Sattelregenschutz, blau.....Fr. 16.00**

**BA50517 BASIL BOHÈME Sattelregenschutz, grün .....Fr. 17.00**

**BA50518 BASIL BOHÈME Sattelregenschutz, indigo blau .....Fr. 17.00**

**BA50519 BASIL BOHÈME Sattelregenschutz, vintage rot.....Fr. 17.00**

**BA50520 BASIL BOHÈME Sattelregenschutz, schwarz.....Fr. 17.00**

**BA50526 BASIL WANDERLUST Sattelregenschutz, indigo-blau ..Fr. 16.00**

**BA50430 BASIL WANDERLUST Sattelregenschutz, charcoal.....Fr. 14.00**

**BA50443 BASIL GO Sattelregenschutz, solid black.....Fr. 12.00**

**BA50461 BASIL NOIR Sattelregenschutz, midnight black .....Fr. 17.00**

Praktische und modische Sattelregenschütze aus wasserfestem Polyester. Die Nähte entlang der Sitzfläche sind abgedichtet.

Masse: Uni-Size für Komfortsattel City-Bikes. (50 g/ VR).



1895SW

1895RK



BA50532

BA50533



BA50461

BA50443



BA50474

BA50475



BA50526

BA50430



BA50517



BA50518



BA50519



BA50520

Sattel-  
zubehör

### Helmschutz und Antidiebstahl-Tasche

#### 1800 HELMMATE Sattel- und Helmschutz ..... Fr. 49.50

Mit dem HELMMATE kann der Helm schnell, einfach und regensicher auf dem Velo verstaut werden. Der Helmmate – eine kleine Satteltasche aus Hartkunststoff – wird unter dem Sattel mit nur einer Schraube montiert. Der Helm wird auf den Sattel gelegt, der Helmmate geöffnet und das Rain-Cover über den Helm gezogen. Reissverschluss zu und fertig! Damit der Helm keine «Beine» bekommt, wird ein kleines Zahlen-Schloss mitgeliefert. Der Helmmate ist unisex (Einheitsgrösse) aber auch für Kinderhelme geeignet. Eltern sind somit vom Herumschleppen von Kinderhelmen befreit. Ohne Helm kann der Helmmate auch als Sattelregenschutz gebraucht werden.



#### OV1042 Plixi Antidiebstahl Tasche 4L ..... Fr. 96.50

#### OV1041 Plixi Antidiebstahl Tasche 9L ..... Fr. 115.00

Wohin mit dem Velohelm, mit dem Regenschutz oder den Handschuhen am Zielort? Die Plixi Antidiebstahl-Tasche ist eine Kombination aus einer wasserdichten stichfesten Tasche mit Rollverschluss kombiniert mit einem Zahlen-Code-Schloss. So kann die Ware diebstahlsicher am Rahmen fixiert werden. In der kleinen Tasche hat der gefaltete Plixi und ein Nylon-Regenschutz Platz. Die grössere Tasche bietet das doppelte Volumen. Das 4-stellige Zahlen-Code-Schloss hat ein  $\varnothing$  12 mm x 50 cm Kabel. Die Zahlenkombination kann selbst gewählt und verändert werden.

Masse:

gerollt (B/H/T) 23 x 29 x 10 cm. Inhalt 4L, 575 g.  
gerollt (B/H/T) 32 x 32 x 10 cm. Inhalt 9L, 660 g.



#### 1659GE Helmregenschutz Uni-Size, neongelb ..... Fr. 9.80

Der Helmregenschutz verhindert, dass Regen durch die Lüftungsschlitze dringt und die Haare nass werden. Dieser Regenschutz aus wasserfestem Nylon passt auf jeden Helm. Dank dem leuchtenden Neongelb, ist man/frau bei regnerischem und trübem Wetter gut sichtbar. (14 g/ CN).



**Glocken**

**BA50480 BASIL BIG BELL MAGNOLIA, rot ..... Fr. 18.00**  
**BA50481 BASIL BIG BELL MAGNOLIA, blau ..... Fr. 18.00**

Die Ding-Dong-Glocken von BASIL im Retrodesign mit Vögeln, Blumen und Punkten. Die schönen wohlklingenden BASIL Big-Bells Ø 80 mm lassen sich an jeden Lenker montieren - City-Bikes oder Retro-Velos. Dazu passen die Sattelüberzüge und Taschen. Mehr dazu auf [www.basil-switzerland.ch](http://www.basil-switzerland.ch).

**BA50396 BASIL BIG BELL POLKADOT, rot-weiss (Rotkäppchen) Fr. 18.00**  
**BA50397 BASIL BIG BELL POLKADOT, schwarz weisse Punkte.. Fr. 18.00**  
**BA50398 BASIL BIG BELL POLKADOT, weiss rote Punkte ..... Fr. 18.00**  
**BA50399 BASIL BIG BELL POLKADOT, weiss schwarze Punkte.. Fr. 18.00**

**Bestseller** Ding-Dong-Glocken mit ansprechendem Punkte-Desgin.

**BA50521 BASIL BIG BELL BOHÈME, forest-grün ..... Fr. 18.00**  
**BA50522 BASIL BIG BELL BOHÈME, indigo-blau ..... Fr. 18.00**  
**BA50523 BASIL BIG BELL BOHÈME, vintage red-rot ..... Fr. 18.00**  
**BA50524 BASIL BIG BELL BOHÈME, charcoal-schwarz ..... Fr. 18.00**

Ding-Dong-Glocken im Retrodesign mit Kreuzstich-Vogel und Retromuster.

**BA50392 BASIL BIG BELL BLOOM, weiss ..... Fr. 18.00**  
**BA50393 BASIL BIG BELL BLOOM, rot ..... Fr. 18.00**  
**BA50424 BASIL BIG BELL BLOOM, blau ..... Fr. 18.00**  
**BA50537 BASIL BIG BELL BLOOM FIELD, gelb ..... Fr. 18.00**  
**BA50538 BASIL BIG BELL BLOOM FIELD, blau ..... Fr. 18.00**

**BA50462 BASIL NOIR BELL, schwarz metallic..... Fr. 14.00**  
**BA50463 BASIL NOIR BELL, silber metallic..... Fr. 14.00**

Die Noir-Glocken im schönen Design. Trotz etwas kleinerem Durchmesser (Ø 60 mm statt 80 mm) nach wie vor mit unverkennbaren wohlklingendem Ton wie bei den Big-Bells.

**BA50403 BASIL BIG BELL POLKADOT (4-er Set assortiert) ..... Fr. 70.00**  
**BA50525 BASIL BIG BELL BOHÈME (4-er Set assortiert) ..... Fr. 71.00**  
**BA50466 BASIL NOIR BELL (4-er Set assortiert) ..... Fr. 53.00**

4-er Set in einer schönen Display für auf den Ladentisch.

**BA50420 BASIL PORTLAND Bell Brass..... Fr. 14.00**  
**BA50421 BASIL PORTLAND Bell Alu..... Fr. 14.00**  
**BA50422 BASIL PORTLAND Bell Alu rosé ..... Fr. 14.00**  
**BA50459 BASIL PORTLAND Bell Schwarz..... Fr. 14.00**

Diese schönen BASIL Retro-Glocken erinnern an die guten alten Zeiten. Sie können an jeden Standardlenker montiert werden. Die Kupferglocke (Brass) hat einen langanhaltenden (8 Sekunden) und schönen Klang. Die Alu-Glocken sind angenehm helltönend. Ø 55 mm (20 g / TW).

**1900 Original China-Veloglocke..... Fr. 9.00**  
 Diese Rotor-Glocke gehört zur Originalausrüstung der chinesischen Velos. Unüberhörbar im Verkehr. (220 g / VR).

**Funktion:** Mit Betätigen des Glockenhebels werden die beiden verchromten Glockenschalen (Ø 60 mm) in Rotation versetzt. Nach dem Prinzip des Schwungrades hält diese Rotation eine Weile an. Mit der Glocke kann fortwährend geläutet werden. Dank des doppelschaligen Glockengehäuses läutet diese Glocke auch doppelt so laut wie eine normale. So wird sie von Automobilisten garantiert wahrgenommen.

**Vorteil:** Durch senkrechte Montage auf dem Lenker für Links- und Rechtshänder benützbar.

**T1001 Timber Bell, Silikonband, schwarz ..... Fr. 32.50**  
**T1003 Timber Bell, Fixmontage, schwarz ..... Fr. 38.50**

**Bestseller** Diese Glocke kann während der Fahrt bei Bedarf ein- und ausgeschaltet werden. Durch den wohlklingenden Ton der Glocke werden Wanderer und Fussgänger frühzeitig auf ein nahendes Velo aufmerksam gemacht. Damit sorgst Du für ein friedliches Nebeneinander zwischen Wanderer und Biker!

**Montage** Modell mit Silikonband für Lenker mit ø 22 - 35mm, Modell für Fixmontage am Lenker mit ø 22.2/31.8/35.0mm. (69 g/US)

**1910CR Ding-Dong-Glocke klein, Ø 60 mm, verchromt ..... Fr. 16.00**  
**1910SW Ding-Dong-Glocke klein, Ø 60 mm, schwarz..... Fr. 16.00**

Die Veloglocke mit dem hellen, lauten, aber doch nicht aggressiven Zweiklang. Der Glockenhebel ist plastifiziert und schützt vor Verletzungen. (120 g / DE).



Serie Magnolia



Serie POLKADOT



Serie BOHÈME



Serie BLOOM



Serie NOIR



BA50403

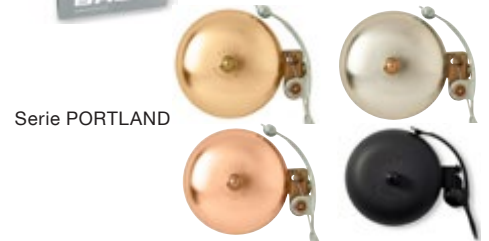

Serie PORTLAND



Glocken



**1911CR Ding-Dong-Glocke gross, Ø 80 mm, verchromt..... Fr. 18.00**

**1911SW Ding-Dong-Glocke gross, Ø 80 mm, schwarz..... Fr. 18.00**

Die grossen Glockenschalen erzeugen einen tieferen Klang. Diese Glocke bessert Ihr Velo optisch auf! (215 g/ DE).



**1922 Ballhupe, Einklang..... Fr. 9.50**

Diese originelle Ballhupe ist unüberhörbar. Einklangton. Länge 230 mm. Trompete glanzverzinkt. (106 g/ TW).

Montage: Mit der mitgelieferten Bride für Lenker-Ø 22.2 mm.

**1925 Ballhupe, Posthorn..... Fr. 19.50**

Länge 180 mm. glanzverzinkt. (160 g/ TW).

**1926.10 Kinderhupe Papagei..... Fr. 10.50**

**1926.15 Kinderhupe Giraffe..... Fr. 10.50**

**1926.20 Kinderhupe Kuh..... Fr. 10.50**

**1926.25 Kinderhupe Schildkröte..... Fr. 10.50**

**1926.30 Kinderhupe Krokodil..... Fr. 10.50**

**1926.35 Kinderhupe Delfin..... Fr. 10.50**

Diese Figurenhupen sind beliebt bei Kindern für ihre Velos. Passend für Lenker mit Ø 20 - 22 mm. (TW).

**1929 Knopf Klingel, schwarz..... Fr. 7.80**

Wie zuhause einfach auf den Knopf der Klingel drücken und es ertönt ein Ding-Dong-Ton. Unterteil aus Kunststoff, Dom aus Stahl. Der Deckel kann nicht abgenommen werden, da er durch einen Kunststoffkäfig fixiert ist. Durchmesser 55 mm. (75 g/ TW).

Montage: Links an der Gabel. Betätigung mit Bowdenzug über einen Hebel am Lenker. (310 g/ RC).

**1931SW Glocke SUONO, schwarz..... Fr. 4.80**

Bei dieser schön hell tönenden Glocke kann der Glockendeckel nicht mehr abgeschraubt werden. So bleibt mancher Ärger erspart. Der Deckel ist aus Stahl, die Unterteile aus unzerbrechlichem Kunststoff. (76 g/ TW).

**1932SI Widek-Alu-Glocke mini Paperclip, silber (Stk.)..... Fr. 6.50**

**1932SW Widek-Alu-Glocke mini Paperclip, schwarz (Stk.)..... Fr. 6.50**

**1932SET Widek-Alu-Glocke mini Paperclip, SET (12-er Set)..... Fr. 78.00**

Widek stellt eine völlig neue Glocke vor, die sich nicht nur durch ihr schlankes, modernes Design, sondern auch durch die besondere Klingel auszeichnet. Die kleine Büroklammer (Paperclip) mit strakem Klang!

Montage: für Lenkerdurchmesser von 20.0 - 25.4mm. (20 g/ NL).

**1938SW Widek-Alu-Glocke für E-Bike, schwarz..... Fr. 7.90**

**E-Bike** Minimaler Platz am Lenker, leicht zu bedienen, starker Klang.

Auf dem Lenker von E-Bikes ist nur begrenzt Platz für eine einfach zu bedienende Fahrradglocke. Widek hat eine E-Bike-Glocke entwickelt, damit Sie sowohl Ihr E-Bike-Steuerung mit oder ohne Display als auch die Fahrradglocke ergonomisch mit der linken Hand bedienen können. Dies alles, ohne die Hand vom Lenker zu nehmen.

Montage: für Lenkerdurchmesser von 20.0 - 24.0mm. (20 g/ NL).

**BA50575 BASIL Bright Fahrradglocke, schwarz..... Fr. 18.50**

**BA50576 BASIL Bright Fahrradglocke, silber..... Fr. 18.50**

**E-Bike**  
**Neu!** Basil Bright Fahrradklingel, sehr laut, kann sowohl rechts als auch links montiert werden. Montage an der Unterseite des Lenkers, daher ist die Glocke sehr gut geeignet für das E-Bike (im Hinblick auf vorhandene Bedienelemente am Lenker). Die Fahrradklingel hat einen Klang von 90 dB.

Montage: für Lenkerdurchmesser ab 22.0 (60 g/ CN).

Material: Messing



- 1930CR Widek-Messingglocke, verchromt.....Fr. 7.90**  
**1930SW Widek-Messingglocke, schwarz.....Fr. 7.90**  
 Die Glocke mit dem königlichen Klang. Das Abklingen dauert mehr als 10 Sekunden! Deckel aus Messing verchromt oder schwarz. Boden aus glanzlackiertem Stahl. Durchmesser 55 mm. (95 g/ NL).
- 1933CR Widek-Alurennglocke, silberfarbig.....Fr. 6.80**  
**1933SW Widek-Alurennglocke, schwarz.....Fr. 6.80**  
 Superleichte Glocke. Durchmesser 50 mm. (22 g/ NL).
- 1934CR Widek-Stahlglocke verchromt.....Fr. 6.50**  
**1934SW Widek-Stahlglocke schwarz.....Fr. 6.50**  
 Die normale Veloglocke mit bruchsicherem Hebel und flachem Deckel für einen Kleber oder Händlerschild. Durchmesser 35mm. (92 g/ NL).
- 1913 Widek-Kinderglocke, Miffy (1 Stk.).....Fr. 7.50**  
**1913.10 Widek-Kinderglocke, Miffy (12-er Set).....Fr. 74.50**  
**Neu!** Auf dem farbigen Stahldeckel befindet sich ein schönes Miffy-Bild. Der untere Teil der Glocke ist promatisiert. Der Glockenhebel ist aus unzerbrechlichem, flexiblem Kunststoff gefertigt.  
 Farben: rot und blau mit Motiven. Lieferung assortiert.
- 1914 Incredibell BarEnd, Lenkerendglocke, chrom.....Fr. 18.00**  
 Diese unauffällige Glocke passt in alle Formen von Lenkern oder Lenkerhörnchen mit Innen-Ø grösser als 16 mm. Die Incredibell klemmt mit einem Spreizkonus. Beim Drehen der Glocke ertönt ein heller nicht aggressiver Ton. Für die Montage muss eventuell der Lenkerendzapfen entfernt oder der Griff aufgeschnitten werden. (52 g/ JP).
- 1915 Incredibell Gripbell, Griffglocke, silber.....Fr. 18.00**  
 Die Gripbell sieht aus wie ein Drehgriffschalter, unauffällig aber doch wirksam. Zur Montage muss der Griff entfernt und ev. in der Länge gekürzt werden. Nur passend auf Lenker mit Ø 22 mm, die im Griffbereich nicht gebogen sind. (68 g/ JP).
- 1936SI Rennglocke mit Federklöppel, silber.....Fr. 5.00**  
**1936SW Rennglocke mit Federklöppel, schwarz.....Fr. 5.00**  
 Leichte Rennglocke. Der Federklöppel kann in alle Stellungen gedreht werden. Somit ist diese Rennglocke auch für Linkshänder brauchbar oder sie kann an Stellen montiert werden, wo dies normalerweise nicht möglich ist. (38 g/ TW).
- 1916 BIBIA Bling-Bling Glocke, silber.....Fr. 7.80**  
 Sehr hell tönende Glocke für Lenker-Ø 22 - 25 mm. Geeignet für Biker und schnelle E-Bike-FahrerInnen, die auf Distanz auf sich aufmerksam machen wollen. Oberfläche mit Glitzersternli.
- 1937SW Billy-Glocke, schwarz.....Fr. 8.00**  
**1937BL Billy-Glocke, blau.....Fr. 8.00**  
**1937RO Billy-Glocke, rot.....Fr. 8.00**  
**1937ROG Billy-Glocke, rot glanz.....Fr. 8.00**  
**1937SI Billy-Glocke, silber.....Fr. 8.00**  
**1937OS Billy-Glocke, schwarz, Oversize Lenker-Ø 25.4 mm.....Fr. 8.00**  
 Die Billy-Glocke ist das Original aus Japan. Diese superleichte Glocke wurde speziell für Mountainbikes entwickelt. Sie verblüfft mit ihrem Ping-Ton alle. Klein und unauffällig, aber beinahe unüberhörbar. Durchmesser nur Ø 33 mm. Schelle für Lenker-Ø 22 mm. (22 g/ JP).
- 1918SW Billy-Vario-Glocke, schwarz, für Lenker-Ø 20-32 mm....Fr. 11.50**  
 Diese superleichte Glocke, Ø 33mm, wurde speziell für Mountainbikes entwickelt. Sie verblüfft mit ihrem Ping-Ton alle. Klein und unauffällig, aber unüberhörbar. Mit der Gummibandschelle kann sie verdrehsicher an Lenker mit Ø 20-32 mm montiert werden. (30 g/ JP).
- 1927SW Ping-Glocke, schwarz.....Fr. 5.80**  
**1927BL Ping-Glocke, blau andoisiert.....Fr. 5.80**  
**1927RO Ping-Glocke, rot anodisiert.....Fr. 5.80**  
 Die Kopie der Billy-Glocke aus Taiwan. Sie hat ihren Namen durch den Ping-Ton, der beim Anschlagen des Federklöppels entsteht. Der Deckel ist nicht abnehmbar. Glocken-Ø 33 mm. Schelle für Lenker-Ø 22 mm. (22 g/ TW).
- 1939SW Charly-Glocke, schwarz.....Fr. 9.00**  
**1939SI Charly-Glocke, silber.....Fr. 9.00**  
 Der Grosse Bruder der Billy Glocke. Ein Leichtgewicht mit einem schönen hohen Klang und Löchern im Deckel. (26 g/ JP).



Glocken

## Pitlock-Sicherung



- 1940 Pitlock-Sicherungsset, 3-teilig (VR, HR, Sattel - Set) .... Fr. 94.50**  
**1940.05 Pit-Lock Familienset, gleicher Code (2-er Set)..... Fr. 189.00**  
**1940.06 Pitlock-Sicherungsset, 4-teilig (Set)..... Fr. 119.00**

4-teilig mit Ausfallendsicherung KB/AL 25/35 mm, z.B. Rohloff-Nabe.

Dem Berliner «Pit» Busse wurden auf einer Velotour der Sattel und das Vorderrad vom Velo seiner Frau geklaut. Der Ingenieur versprach, rasch etwas gegen den Teileklau zu erfinden. Die Pit-Lock-Schnellspanner sind auf der einen Seite so geformt, dass kein herkömmliches Werkzeug angesetzt werden kann. Auf der anderen Seite wird der Schnellspanner mit einer Code-Mutter gesichert. Sie sitzt unter der Sicherungshülse. Geöffnet werden kann nur mit dem passenden CNC-gefrästen Schlüssel, genannt Pit. Es gibt 256 Schlüsselformen. Jedem Set liegt eine Codekarte zum Nachbestellen des Code-Schlüssels bei. Wichtig: Gut aufzubewahren! Das Pit-Lock-Set ist derzeit das beste Teilesicherungssystem fürs Velo. Pit-Lock verhindert auch Unfug, wie das Lösen der Schnellspanner aus Jux. (Sicherungsset 120 g; Codeadapter 28 g/ DE).

Inhalt: 3-teilig, VR-Achse KB/AL 119/129 mm, HR 155/166 mm, SA 33/43 mm.

Inhalt: 4-teilig, VR-Achse KB/AL 119/129 mm, HR 155/166 mm, SA 33/43 mm und Ausfallende z.B. für Rohloff-Nabe.

Montage: Schnellspanner an Vorder-/Hinterrad und Sattelstütze herausschrauben und Pit-Lock einsetzen.

Hinweis: Bei der Montage die Gewinde gut einfetten. NIRO-Stahl hat die Tendenz «anzufressen».



PI06SW

**PI06SI Pit-Lock Set 06, Sattelstützensicherung silber ..... Fr. 42.50**

**PI06SW Pit-Lock Set 06, Sattelstützensicherung schwarz ..... Fr. 49.50**

Bei der Montage der Sattelstützsicherung ist darauf zu achten, dass die äußeren Andruckflächen der Sattelschelle plan und parallel sind.

Falls das nicht der Fall ist, können Sie gerne eine passende Sattelschelle bei uns erwerben (Art. PI28..).

Inhalt: Sattelstützsicherung 33mm Einbaubreite, Schlüssel, Codekarte.



PI28...



**PI28SI Pit-Lock Sattelschelle, 28.6 mm (27.0-28.6mm), silber .. Fr. 15.50**

**PI28SW Pit-Lock Sattelschelle, 28.6 mm (27.0-28.6mm), schwarz Fr. 15.50**

**PI31SI Pit-Lock Sattelschelle, 31.8 mm (30.2-31.8mm), silber .. Fr. 15.50**

**PI31SW Pit-Lock Sattelschelle, 31.8 mm (30.2-31.8mm), schwarz Fr. 15.50**

**PI34SI Pit-Lock Sattelschelle, 34.9 mm (33.3-35.0mm), silber .. Fr. 15.50**

**PI34SW Pit-Lock Sattelschelle, 34.9 mm (33.3-35.0mm), schwarz Fr. 15.50**

PI0521  
PI0621  
PI0821

**PI0521 PIT-STOPPER M5 ..... Fr. 14.50**

**PI0621 PIT-STOPPER M6 ..... Fr. 14.50**

**PI0821 PIT-STOPPER M8 ..... Fr. 14.50**

Diebstahlsicherung aller Fahrradkomponenten, die mit Innensechskantschrauben befestigt sind. Die Pit-Stopper verhindern ein unbefugtes Aufschrauben. Nur mit der speziellen Schraube (Entriegelungshilfe) können die Pit-Stopper entfernt werden. Die Innensechskant-Öffnungen bleiben dabei unversehrt.



SH-38 DOUBLE

Inhalt: 2 Verschleißteile, 1 PIT + 1 Codeadapter  
 Contents: 2 Discards, 1 PIT + 1 Code ID-card

M-10 DOUBLE

Inhalt: 2 Verschleißteile, 1 PIT + 1 Codeadapter  
 Contents: 2 Discards, 1 PIT + 1 Code ID-card

**1940.71 Pit-Lock Sicherungsset M10 für 2 Radmuttern ..... Fr. 119.00**  
 Sicherungsset Rohloff und andere mit M10x1mm Gewinde.

**1940.76 Pit-Lock Sicherungsset SH38, 3/8" für 2 Radmuttern ... Fr. 119.00**  
 Sicherungsset Shimano Nexus + Alfine und andere mit 3/8"x26G Achsen.

**1940.10 Pit-Lock lose Achse vorne 119 mm ..... Fr. 10.00**  
 Für Einspannbreite 100 mm, Achse KB/AL 119/129 mm.

**1940.15 Pit-Lock lose Achse vorne 130 mm ..... Fr. 15.00**  
 Für Vorderräder mit Scheibenbremsen, Achse KB/AL 130/140 mm.

**1940.20 Pit-Lock lose Achse hinten 155 mm ..... Fr. 15.00**  
 Für Einspannbreite 135 mm, Achse KB/AL 155/166 mm.

**1940.22 Pit-Lock lose Achse hinten 170 mm ..... Fr. 10.00**  
 Für Einspannbreite 160 mm, Achse KB/AL 170/180 mm.

**1940.25 Pit-Lock lose Joker-Achse 190 mm ..... Fr. 22.00**

**1940.30 Pit-Lock lose Achse Sattel 33 mm ..... Fr. 10.00**  
 Für Sattelklemmbolzen, Achse KB/AL 33/43 mm.

**1940.35 Pit-Lock lose Achse Sattel 45 mm ..... Fr. 10.00**  
 Für Sattelklemmbolzen, Achse KB/AL 45/55 mm.



1940.10 - 1940.36



incl. 25 mm Gewindelänge

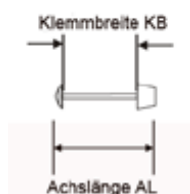

- 1940.36 Pit-Lock lose Achse Sattel 60 mm.....Fr. 10.00**  
Für Sattelklemmbolzen, Achse KB/AL 60/70 mm.
- 1940.38 Pit-Lock lose Achse Ausfallensicherung 25 mm.....Fr. 37.50**  
Für Ausfallensicherung, Achse KB/AL 25/35 mm.
- 1940.40 Pit-Lock Federscheiben INOX .....Fr. 2.00**
- 1940.45 Pit-Lock Sicherungsring M5 .....Fr. 9.00**
- 1940.50 Pit-Lock Teflonscheiben.....Fr. 0.80**
- 1940.55 Pit-Lock Andruckscheibe M5 Vorder-/Hinterrad .....Fr. 7.00**
- 1940.60 Pit-Lock Abdeckkappe mit Gewinde für Achsende .....Fr. 7.00**
- 1940.80 Pit-Lock Code-Mutter (Spezial) .....Fr. 13.00**
- 1940.90 Pit-Lock Code-Schlüssel PIT M5/M6 .....Fr. 29.50**
- 1940.95 Pit-Lock Code-Schlüssel Vollachsen .....Fr. 49.50**  
Nur nach kundenspezifischen Angaben lieferbar.  
7-stelliger Code mit Raute und Zahlen-/Buchstabenkombination (z.B. #123AB56) muss angegeben werden, Lieferfrist ca. 2 Wochen.



**Schlösser**

- 1960 NUMERO-Spiralkabelschloss 90 cm Ø 8 mm.....Fr. 19.80**
- 1963 NUMERO-Spiralkabelschloss 150 cm Ø 10 mm.....Fr. 23.50**  
Spiralkabelschloss mit variablem Code (0000 - 9999). Der Code kann einfach selbst programmiert und jederzeit verändert werden. Abhör- und abtasticher. Das Spiralkabel hat im Kern ein Stahlseil und ist rundum plastifiziert.  
Masse: Aussen-Ø 8 und 10 mm. (290 g und 480 g/ TW).
- 1959 Uni-Halterung für Spiralkabelschlösser.....Fr. 4.50**  
Diese Halterung kann für alle Spiralkabelschlösser mit einem Kabeldurchmesser von 8-10 mm verwendet werden. Die Halterung ist passend für Rahmenrohre mit Ø von 25 - 35 mm. (55 g/ TW).
- 1980 ABUS Numerino 5412C, 85 cm x Ø12 mm, schwarz .....Fr. 24.00**
- 1961 ABUS Nmero 5510C, 180 cm x Ø10 mm, schwarz .....Fr. 27.90**  
Ein praktisches und handliches Nummernschloss mit 10'000 Kombinationsmöglichkeiten. Stahlseil ummantelt. Mit Schlüssel für Code-Einstellung.  
Stärke: ABUS Stärkeklasse **Level 3**. (Art. 1980 350 g/ DE, Art. 1961 595 g/DE).
- 1977 ABUS Key-Combo Sprialkabelschloss 185 cm x Ø 12mmFr.49.50**  
*Solange der Vorrat reicht!*  
Gleiches Schloss wie Art. 1962 jedoch mit 185 cm langem Spiralkabel. Stahlkabel Ø 12 mm.  
Stärke: ABUS-Stärkeklasse **Level 4**. (742 g/ DE).
- 1965 Spiralkabelschloss 150 cm x Ø 10 mm, ohne Halter.....Fr. 19.90**  
Das meistgebrauchte Spiralkabelschloss. Kann ohne Schlüssel verschlossen werden (selbstschliessend). Nicht zu schwer und doch lang genug, um Räder und Rahmen an einen Pfosten anzuschliessen. Zusammengezogen nur 9 cm breit und 11 cm im Durchmesser. Mit dem Quick-Halter kann das Schloss an praktisch alle Rahmenrohre montiert werden. Ein Druck auf den roten Knopf und schon ist das Schloss aus dem Halter gezogen. Zum Befestigen rastet es automatisch ein.  
Montage: Mit Quick-Halter am Rahmen. Passend auf Rahmendurchmesser von 25 - 32 mm. Anpassung durch Kunststoffeinlagen.  
Material: Stahlseil Ø 8 oder 10 mm Ummantelung, Kunststoff schwarz.  
Schloss: Messingzylinder, zwei Schlüssel.  
Gewicht: (Art. 1964, 470 g/TW, Art. 1965, 556 g/ TW).
- 1964 AXA Resotlute Code-Schloss 65 cm x Ø 12 mm, .....Fr. 25.50**  
Einfach zu handhabendes Code-Kabelschloss. Der vierstellige Code kann selbst eingestellt werden. Der mitgelieferte Klick-Schlosshalter kann stufenlos an alle Rahmenrohre montiert werden.  
Masse: Länge: 65 cm, Ø 12 mm. (420 g/TW).  
Lieferung: mit universeller Schlosshalter, passend auf Rahmenrohre.
- 2002SW Kabelschloss gleichschliessend 90 cm x Ø 10 mm .....Fr. 16.00**  
Kabelschloss mit 2 Schlüsseln und gleichschliessend mit den anderen Schlössern. So können in Firmen oder auch Familien die gleichen Schlösser für alle Velos benützt werden.  
Masse: Länge: 90 cm, Ø 10 mm. (268 g/ TW).



Schlösser

**1951SW ABUS Code-Kabelschloss 55 cm, schwarz ..... Fr. 7.00**

Das beliebte, vielverlangte Kabelschloss ist aus vergütetem Stahl Ø 6 mm. Schwarze Kunststoffummantelung. Fixer 3-stelliger Zahlencode.

Stärke: ABUS-Stärkeklasse **Level 1**. (140 g/ DE).

Masse: Länge 55 cm, Kettenglieder Ø 6 mm.

**AB8276SW ABUS Kabelschloss 4408K/65cm, schwarz..... Fr. 19.90****AB8276BL ABUS Kabelschloss 4408K/65cm, blau..... Fr. 19.90****AB8276GR ABUS Kabelschloss 4408K/65cm, grün..... Fr. 19.90****AB8276RO ABUS Kabelschloss 4408K/65cm, rot..... Fr. 19.90**

Günstiger Kabelschloss aus vergütetem Stahl Ø 8 mm, mit farbiger Hülle. Zum Schliessen muss der Schlüssel nicht eingesteckt werden.

Stärke: ABUS-Stärkeklasse **Level 2**. (271 g/ DE).

Masse: Länge 65 cm, Stahlkabel Ø 4 mm, ohne Halter

**AB7839BL ABUS Steel-O-Chain 4804C/75cm, blau Symbole ..... Fr. 29.90****AB7839PI ABUS Steel-O-Chain 4804C/75cm, pink Symbole ..... Fr. 29.90****AB7839RO ABUS Steel-O-Chain 4804C/75cm, rot Symbole ..... Fr. 29.90****AB7839LI ABUS Steel-O-Chain 4804C/75cm, lime Symbole..... Fr. 29.90**

Zahlen oder Symbole? Eine kinderfreundliche Handhabung durch die individuell **einstellbaren Symbole**.

Stärke: ABUS-Stärkeklasse **Level 3**. (355 g/ DE).

Masse: Länge 75 cm, Kettenglieder Ø 4 mm.

**AB630BL ABUS Steel-O-Chain 4804C/75cm, blau ..... Fr. 29.90****AB630LI ABUS Steel-O-Chain 4804C/75cm, lime..... Fr. 29.90****AB630PI ABUS Steel-O-Chain 4804C/75cm, pink ..... Fr. 29.90****AB630RO ABUS Steel-O-Chain 4804C/75cm, rot ..... Fr. 29.90****AB630SW ABUS Steel-O-Chain 4804C/75cm, schwarz ..... Fr. 29.90**

**Neu!** Kinderschloss mit 3-stelliger Zahlenkombination.

Stärke: ABUS-Stärkeklasse **Level 3**. (360 g/ DE).

Masse: Länge 75 cm, Kettenglieder Ø 4 mm.

**AB5805KBL ABUS Steel-O-Chain 5805K/75cm, blau ..... Fr. 39.90****AB5805KLI ABUS Steel-O-Chain 5805K/75cm, lime ..... Fr. 39.90****AB5805KPI ABUS Steel-O-Chain 5805K/75cm, pink ..... Fr. 39.90****AB5805KRO ABUS Steel-O-Chain 5805K/75cm, rot ..... Fr. 39.90****AB5805KSW ABUS Steel-O-Chain 5805K/75cm, schwarz ..... Fr. 39.90**

**Neu!** Kettenschloss mittlerer Stärkeklasse mit Schlüssel.

Stärke: ABUS-Stärkeklasse **Level 5**. (590 g/ DE).

Masse: Länge 75 cm, Kettenglieder Ø 5 mm.

**1967SW ABUS Winner Spiralkabelschloss 185 cm x Ø 9.5 mm... Fr. 44.90**

Das Winner-Schloss 885 hat einen Präzisions-Automatik-Schlosszylinder mit massivem Messingschlüssel. Der Messingzylinder beinhaltet resistente Schlosszylinder-Stifte. Inbegriffen ist der Klick-Fix-Halter zur Montage am Sattelklemmbolzen. Das Schloss kann so schnell und bequem befestigt werden.

Stärke: ABUS-Stärkeklasse **Level 4**. (530 g/ DE).

Farbe: Schwarz.

**AB81789 ABUS 4410C/85 Numerino inkl. SCMU-Halter, Ø 10 mm Fr. 24.90**

Die Kunststoffummantelung schützt vor Lackschäden und die 2-Komponenten-Zahlenwalze gewährleistet eine dauerhafte Lesbarkeit der Ziffern. Der Zahlencode ist individuell einstellbar.

Stärke: ABUS-Stärkeklasse **Level 3**. (330 g/ DE).

Farbe: schwarz.



**1970 ABUS Booster Spiralkabelschloss 180 cm x Ø 12 mm .Fr. 34.90**

Das Booster hat ein extra starkes Spiralkabel Ø 12 mm und eine praktische Länge von 180 cm. So kann das Velo sicher um einen Pfosten gebunden werden. Der Qualitäts-Schliesszylinder wird mit dem praktischen symmetrischen und codierten Schlüssel bedient. Inkl. Snapce Cage-Hatlerung

Stärke: ABUS-Stärkeklasse **Level 4**. (620 g/ DE).

Farbe: schwarz.

**1943 ABUS Expedition-Chain 85 cm mit Vorhängeschloss ....Fr. 37.00**

Die Expedition-Chain 70/45/6 KS85 black ist genau das richtige Schloss, wenn sie ihr Velo sicher an einem Pfosten, Geländer oder Signaltafel anschliessen wollen. Beim Fahren tragen Single-Speed-FahrerInnen diese Kette um den Hals oder schräg über die Schultern.

Stärke: ABUS-Stärkeklasse **Level 6**. (880 g/ DE).

Material: Massives Vorhängeschloss. Starke Kettenglieder 6 mm, die mit einem Schutzschlauch ummantelt sind.

**AB73637 ABUS Steel-O-Chain 8807K, 85 cm, schwarz.....Fr. 69.90**

Das massive Kettenschloss ist mit einem Polysterschlauch überzogen und schützt den Rahmen beim Abschliessen. Die Kette ist in ein starkes, selbstverriegelndes Schloss integriert. Der symmetrische, nummerierte Schlüssel vereinfacht das Öffnen.

Stärke: ABUS-Stärkeklasse **Level 8**. (1600 g/ DE).

Masse: Länge 85 cm, Kettenglieder Ø 7 mm.

**1974SW ABUS RAYDO 1450, 185 cm, TexKF-Halter, schwarz ....Fr. 64.90**

Das RAYDO Pro hat das gleiche Code-System wie Art. 1961. Das 185 cm lange Spiralkabel besteht aus einem 12-mm Stahlkabel. Mit dem TexKF-Mini-Halter kann das Schloss fast an jeder Stelle des Rahmens montiert werden. Eine Neuheit ist «Press'n shine». Im Dunkeln werden auf Knopfdruck die Zahlen hinterleuchtet. So kann der Zahlencode leicht eingestellt werden. Detailbeschreibung zum Tex-KF-Mini-Halter siehe Art. 1979, [Seite 93](#).

Stärke: ABUS-Stärkeklasse **Level 4**. (787 g/ DE).

Masse: Ø 12 mm x 185 cm.

**1971 ABUS RAYDO 1460, 85 cm, TexKF-Halter, schwarz .....Fr. 74.90**

Das massivere und kürzere RAYDO hat ein Steel-O-Flex-Kabel mit gehärteten Stahlhülsen und Stahlkabel im Kern, ø 20 mm. Es kann doppelt geschlauft und platzsparend am Velo fixiert werden.

Stärke: ABUS-Stärkeklasse **Level 6**. (845 g/ DE).

Masse: Ø 20 mm x 85 cm.

**5414 Batterie, Lithium, 3 V, CR-1220 .....Fr. 6.00**

Ersatzbatterie für ABUS-RAYDO Leuchtschloss.

**1949 ABUS TRESOR 1385, 110 cm, schwarz.....Fr. 64.50****AB48566 ABUS TRESOR 1385, 85cm, schwarz.....Fr. 59.50****AB48567 ABUS TRESOR 1385, 85cm, blau.....Fr. 59.50****AB48568 ABUS TRESOR 1385, 85cm, pink.....Fr. 59.50****AB48569 ABUS TRESOR 1385, 85cm, braun .....Fr. 59.50**

Das massive Kettenschloss ist mit einem Textilschlauch überzogen und schützt den Rahmen vor Kratzer. Mit einer Länge von 110 bzw. 85 cm kann problemlos auch ein Velohelm oder das Velo kann an einem grösseren Gegenstand (Geländer) angeschlossen werden. Der 4-stellige Zahlencode kann individuell eingestellt werden.

Stärke: ABUS-Stärkeklasse **Level 7**. (1380 g/ DE).

Masse: Länge 110 bzw. 85 cm, Kettenglieder Ø 7 mm.

**AB7126SW ABUS TRESOR 1385 Neon, 75 cm, schwarz.....Fr. 54.90****AB7126BL ABUS TRESOR 1385 Neon, 75 cm, neon blau .....Fr. 54.90****AB7126GR ABUS TRESOR 1385 Neon, 75 cm, neon grün.....Fr. 54.90****AB7126OR ABUS TRESOR 1385 Neon, 75 cm, neon orange .....Fr. 54.90****AB7126PI ABUS TRESOR 1385 Neon, 75 cm, neon pink .....Fr. 54.90**

Ähnlich wie Art. 1949 TRESOR 1385. Das Modell Neon unterscheidet sich lediglich bei der Materialstärke und Länge.

Stärke: ABUS-Stärkeklasse **Level 6**. (1050 g/ DE).

Masse: Länge 75 cm, Kettenglieder Ø 6 mm.



5414



**AB55148 ABUS IVEN Steel-o-Flex 8200, 85 cm, schwarz.....Fr. 79.90**

**AB55149 ABUS IVEN Steel-o-Flex 8200, 110 cm, schwarz.....Fr. 89.90**

Das 25 mm dicke Stahlkabel mit überlappenden Stahlhülsen ist mit einer flexiblen und robusten Ivy-Kunstfaser ummantelt. Der Schlosskörper ist mit dem EVA-Kunststoff (Ethylenvinylacetat) überzogen. Beide sind miteinander verschweisst, so dass keine Lackschäden durch freiliegende Metallteile entstehen kann. Das Gehäuse sowie tragende Teile des Verriegelungsmechanismus sind aus speziell gehärtetem Stahl gefertigt. Der hochwertige Schliesszylinder wird mit einem bedienerfreundlichem Wendeschlüssel geöffnet. Das IVEN 8200 ist eine gute Alternative zu den herkömmlichen Kabelschlössern.

Stärke: ABUS-Stärkeklasse **Level 8**. (1362g 85 cm, 1763 g 110 cm/ DE).

Masse: Länge 85 cm bzw. 110 cm, Ø 25 mm.

**Zubehör:**

AB26624 ABUS UGH 02 Halter .....Fr. 34.00

**AB4711SW ABUS Ivera Chain 7210, 110 cm x Ø 7 mm, schwarz..Fr. 84.90**

**AB4711OR ABUS Ivera Chain 7210, 110 cm x Ø 7 mm, orange ....Fr. 84.90**

**AB4711GE ABUS Ivera Chain 7210, 110 cm x Ø 7 mm, gelb.....Fr. 84.90**

**AB4711BL ABUS Ivera Chain 7210, 110 cm x Ø 7 mm, blau.....Fr. 84.90**

**AB4711GA ABUS Ivera Chain 7210, 110 cm x Ø 7 mm, grau .....Fr. 84.90**

7 mm starke Vierkantkette mit neuer funktionaler, langlebiger und hochflexibler Kunstfasermantelung zum Schutz vor Lackschäden. Die Ummantelung bietet sehr hohen Schutz gegen Abrieb und saugt keine Flüssigkeiten wie z.B. Wasser oder Öl auf. (ohne Halter)

Stärke: ABUS-Stärkeklasse **Level 8**. (1680g 110 cm/ DE).

Masse: 110 cm, Ø 7 mm.

**Zubehör:**

AB50404 ABUS Ivera RBU Halter .....Fr. 19.50

**1981 ABUS Centuro 860, 85 cm x 20 mm, mit Halter .....Fr. 59.50**

**1981.110 ABUS Centuro 860, 110 cm x 20mm, ohne Halter .....Fr. 59.50**

Das Centuro ist ein Steel-O-Flex-Schloss mit gehärteter und sehr flexibler Stahlmantelung. Den Kern bildet ein Stahlseil. Darum herum sind «Fingerhüte», die ein Knacken des Stahlseiles verhindern.

Der aufbohrgeschützte Schlosszylinder wird mit einem symmetrischen und nummerierten Schlüssel geöffnet. Das Schloss ist selbstverriegelnd. Unser Urteil: Gutes Preis-/Leistungsverhältnis.

Stärke: ABUS-Stärkeklasse **Level 7**. (845 g/ TW).

Masse: Kabellänge 85 cm x Ø 20 mm. Geschlossen 26 x 35 cm.

Montage: Mit QuickSnap RBU Ø 20-42 mm am Rahmen oder Sattelrohr.

**1984 ABUS Phantom 8960, 85 cm x 17 mm, schwarz.....Fr. 74.90**

**1984.110 ABUS Phatnom 8960, 110 cm x 17 mm, schwarz.....Fr. 84.90**

Das Millenioflex weist die bewährte Steel-O-Flex Technik auf. Der ABUS Extra-Classe-Schlosszylinder wird mit einem symmetrischen und nummerierten Schlüssel geöffnet. Das Schloss ist selbstverriegelnd. Bequem ist die Einhandbedienung für das Einhängen und Herausnehmen im TexKF-Mini-Halter. Sehr gutes Preis-/Leistungsverhältnis.

Stärke: ABUS-Stärkeklasse **Level 6**. (850 g/ TW).

Masse: Art. 1984, 85 cm x Ø 17 mm. Geschlossen 26 x 35 cm.

Montage: Mit TexKF-Mini Ø 21-80 mm am Rahmen.

**1985 ABUS Granit Steel-O-Flex 1000, 80 cm, schwarz.....Fr. 105.50**

Das Steel-O-Flex Granit ist ein Schloss der Stärkeklasse 10. Der aufbohrgeschützte und manipulationssichere sowie doppelt verriegelte Schlosszylinder wird mit einem symmetrischen Schlüssel geöffnet. Der massive Schlosszylinder lässt auch dreiste Kerle abblitzen. Extrem widerstandsfähiges Stahlkabel mit Kunststoff ummantelt.

Unser Urteil: Sehr gutes Preis-/Leistungsverhältnis. Geeignet zum Schutz hochwertiger Velos.

Stärke: ABUS-Stärkeklasse **Level 10**. (1700 g/ DE).

Masse: Kabellänge 80 cm x Ø 25 mm. Geschlossen 25 x 35 cm.



**AB20453 ABUS Kette 8KS 110cm, schwarz .....Fr. 54.90**  
**Neu!** Hochsichere Ketten mit gehärteten Ösen eignen sich nicht nur zur Sicherung eines Zweirades. Kombination mit Art. AB82710 ideal. Kann aber auch mit einem konventionellen Vorhängeschloss verwendet werden.  
 Länge 110cm. (1725g).

**AB82710 ABUS Touch 57/50 .....Fr. 86.90**  
**Neu!** Mit dem ABUS TouchT 57 sind die Sorgen um einen verlorenen Schlüssel oder eine vergessene Zahlenkombination passé. Langlebig dank CR2 Batterie und verbrauchsarmen Komponenten. Selbst nach einem Batteriewechsel bleiben die gespeicherten Fingerabdrücke erhalten. Widerstandsfähig durch den gehärteten Nano ProtectT Bügel und doppelter Kugelverriegelung. Hohe Sensorgenauigkeit durch Minutienerkennung. (390g).

**AB28623 ABUS Granit City Chain X-Plus, schwarz.....Fr. 229.00**  
**Neu!** Das Kettenschloss GRANIT CityChain XPlusT von ABUS gehört zu einem der sichersten Fahrradschlössern auf dem internationalen Markt. Sowohl die Kette als auch das Gehäuse und die tragenden Teile des Verriegelungsmechanismus sind aus speziell gehärtetem Stahl gefertigt.  
 10 mm Sechskantkette mit Textilschlauch zum Schutz vor Lackschäden. Verzahnte Ummantelung des Schlosskörpers gegen brutale Angriffsmethoden. ABUS XPlus Zylinder für äußerst hohen Schutz vor Manipulationen, z.B. Picking. Level 15. (2650g).

**1982 ABUS Granit Plus 470, 109 x 230 mm, Halter.....Fr. 87.00**  
 Der gehärtete Spezial-Stahlbügel ist massiv an beiden Bügelenden kugelverriegelt. Der Schlosskörper ist von einem gehärteten Stahlmantel umgeben. Das aufbohrgeschützte ABUS-Plus Sicherheits-Schliesssystem bietet hohen Manipulier- und Aufbrechschutz. Für ABUS-Plus bietet das Werk mit der Code-Card den Service für verlorene Schlüssel.

Stärke: ABUS-Stärkeklasse **Level 12**.  
 Masse: Bügelmasse innen 109 x 230 mm, Ø 12 mm. (996 g/ DE).  
 Halter: Universalhalter für Rohrdicken Ø 15-35 mm inbegriffen.

**1983.230 ABUS Granit-X-Plus 540 Bügelschloss, 108 x 230 mm ..Fr. 134.00**  
**1983.300 ABUS Granit-X-Plus 540 Bügelschloss, 108 x 300 mm ..Fr. 174.50**

Das Granit-X-Plus 540 bietet auch hartgesottenen Dieben Paroli. Der gehärtete rechteckige Spezial-Stahlbügel, bis 6 Tonnen Zugwiderstand, ist massiv an beiden Bügelenden kugelverriegelt. Der Schlosskörper ist von einem gehärteten Stahlmantel umgeben. Das aufbohrgeschützte ABUS-Plus Sicherheits-Schliesssystem bietet auch gegen brutale mechanische Angriffe höchsten Widerstand. Mit der Code-Card bietet ABUS einen Service für verlorene Schlüssel.

Stärke: ABUS-Stärkeklasse **Level 15**, die höchste Stärkeklasse.  
 Masse: Bügelmasse innen 108 x 230 mm, Ø 13 mm. (1506 g/ DE).  
 Halter: EaZy KF-Halter für Rohr-Ø 28 - 35 mm inbegriffen.

**Ersatzteil:**  
 1983.10 ABUS TexKF-Halter TWIN 54 für Rahmenrohre Ø 21-80mm.....Fr. 28.50  
 1983.15 ABUS EaZy Klick-Fix-Halter für Rahmenrohre Ø 28-35mm .....Fr. 28.50

**Die mit Your Plus bezeichneten Schlösser können gleichschliessend bestellt werden. Wenn sie zwei Velos haben und bei beiden das gleiche Schloss verwenden wollen, dann können sie diese Schlösser mit dem gleichen Schlüssel bestellen. Lieferfrist 2-3 Wochen.**

**AB7806SW ABUS BORDO Lite 6055, 60cm, schwarz.....Fr. 69.90**  
**AB7806RO ABUS BORDO Lite 6055, 60cm, rot .....Fr. 69.90**  
**AB7806MO ABUS BORDO Lite 6055, 60cm, Moviestar .....Fr. 69.90**  
**AB7807SW ABUS BORDO Lite 6055, 85cm, schwarz inkl. Halter. Fr. 99.90**  
**AB7807RO ABUS BORDO Lite 6055, 85cm, rot inkl. Halter.....Fr. 99.90**

Für den schnellen Einkauf oder sportlich mit dem Rennvelo unterwegs? Mit dem BORDO Lite 6055 ist man dank geringem Gewicht leicht unterwegs und das Schloss kann direkt in der Trikottasche verstaut werden.  
 Stärke: ABUS-Stärkeklasse **Level 7**. (440 g 60cm, 500 g 85cm/ DE).  
 Lieferung: Mit Etui für Rahmenmontage (85cm). 60cm wird ohne Halter geliefert.

**Ersatzteil:**  
 AB78066 ABUS Rahmenhalterung für Bordo Lite 6055.....Fr. 29.90



Schlösser

**1994.85 ABUS BORDO-Granit X-Plus 6500, 85 cm, schwarz ..... Fr. 179.00**

Das bewährte und beliebte ABUS-Bordo Faltschloss ist nun in der stärksten Ausführung Granit X-Plus mit dem Maximum **Level 15** erhältlich. (1625 g/ DE).

Material: ABUS X-Plus Schlosszylinder für den maximalen Picking-Schutz. Die Fallstäbe, aus 5.5 mm gehärtetem Spezialstahl, bieten Sicherheit gegen brutale Öffnungsmethoden.

Montage: Die praktische Tasche kann mit den vorgestanzten Löchern auf die Bidonösen geschraubt werden.

Lieferung: Mit Etui für Rahmenmontage.

**AB7827SW ABUS uGRIP BORDO 5700, 80 cm, schwarz ..... Fr. 89.90**

**AB7827BL ABUS uGRIP BORDO 5700, 80 cm, blau ..... Fr. 89.90**

**AB7827LI ABUS uGRIP BORDO 5700, 80 cm, lime ..... Fr. 89.90**

**AB7827RO ABUS uGRIP BORDO 5700, 80 cm, rot..... Fr. 89.90**

**AB7837SW ABUS uGRIP BORDO 5700, 100 cm, schwarz ..... Fr. 99.90**

**AB7837BL ABUS uGRIP BORDO 5700, 100 cm, blau ..... Fr. 99.90**

**AB7837LI ABUS uGRIP BORDO 5700, 100 cm, lime ..... Fr. 99.90**

**AB7837RO ABUS uGRIP BORDO 5700, 100 cm, rot..... Fr. 99.90**

Der kompakte, sichere und leichte uGrip sorgt mit Spezialnieten verbundene 5mm starke Stäbe für einen guten Schutz im Alltag.

Stärke: ABUS-Stärkeklasse **Level 7**. (830 g/ DE).

Lieferung: inkl. SH Halter

**AB7865SW ABUS uGRIP BORDO 5700 Combo, 80 cm, schwarz.. Fr. 89.90**

**AB7865BL ABUS uGRIP BORDO 5700 Combo, 80 cm, blau..... Fr. 89.90**

**AB7865LI ABUS uGRIP BORDO 5700 Combo, 80 cm, lime..... Fr. 89.90**

**AB7865RO ABUS uGRIP BORDO 5700 Combo, 80 cm, rot..... Fr. 89.90**

Das uGRIP BORDO-Combo mit 4-stelligem, selbstwählbarem Zahlencode ist vom Aufbau und den Dimensionen her gleich wie das uGRIP BORDO 5700 Faltschloss. Die 2-Komponenten-Zahlenwalzen gewährleisten eine dauerhafte Lesbarkeit der Ziffern.

Stärke: ABUS-Stärkeklasse **Level 7**. (830 g/ DE).

Lieferung: inkl. SH Halter

**AB60K90 ABUS Bordo 6000K, 90cm, schwarz ..... Fr. 109.00**

**AB60K120 ABUS Bordo 6000K, 120cm, schwarz ..... Fr. 139.00**

**Neu!**

Sechs 5x64 mm starke faltbare Stahlstäbe, verbunden durch Spezialnieten, lassen sich wie ein Doppelmeter zusammenzuklappen. Ein weicher und zugleich widerstandsfähigen Schutz vor Kratzern am Rad ist durch die Ummantelung gegeben.

Schloss: ABUS XPlus Zylinder bietet besonderen Schutz, z. B. vor Picking.

Material: Hergestellt aus speziell gehärtetem Stahl

Stärke: ABUS-Stärkeklasse **Level 10**. (1095g 90cm, 1430g 120cm/ DE).

Lieferung: Mit Halterung SH, inklusive 2 Schlüssel.

**AB77262 ABUS Pro Shield Plus 5950, Ösenmontage ..... Fr. 79.90**

Mit dem Rahmenschloss PRO SHIELD™ PLUS 5950 haben Sie gleich mehrere Möglichkeiten zur Absicherung Ihres Fahrrads gegen Diebstahl. So bietet der 8,5 mm starke Verriegelungsbügel aus gehärtetem Stahl einen guten Basisschutz bei einem mittleren Diebstahlrisiko. Zusätzlich hat das Fahrradschloss einen weiteren Verschlussmechanismus, an dem ergänzendes Zubehör, wie zum Beispiel die Rahmenschlosskette CHAIN von ABUS, ganz einfach mit angeschlossen werden kann.

Stärke: ABUS-Stärkeklasse **Level 9**. (680 g/ DE)

Masse: Breite innen 59 mm, Höhe innen 107 mm, Riegel Ø 8.5 mm.

**AB58899 ABUS Shield 5650 L, Ösenmontage..... Fr. 46.50**

**2 asymmetrische nummerierte Schlüssel.**

Bei dem Rahmenschloss SHIELD™ 5650L handelt es sich um die vergrößerte Standardversion des Rahmenschlosses SHIELD™ 5650 von ABUS. Mit der Sonderversion wird das Fahrradschloss den Fahrädern gerecht, die extra breite Reifen haben. Das Schloss hat mit 78 mm in der Innenbreite einen extra großen Raddurchlauf und kann dadurch auch an Räder mit sogenannten Ballonreifen montiert werden. Die Montage ist einfach und erfolgt über die Befestigung des Schlosses an den Hinterbaustreben.

Stärke: ABUS-Stärkeklasse **Level 9**. (580 g/ DE).

Masse: Breite innen 78 mm, Höhe innen 108 mm, Riegel Ø 8.5 mm.

- 1946 ABUS Tectic 496 Rundschloss, Ösenmontage .....Fr. 32.90**  
**2 asymmetrisch nummerierte Schlüssel.**  
*Bei offenem Schloss kann der Schlüssel abgezogen werden.*  
 Das Tectic 496 ist einfacher und günstiger Rahmenschloss. Als alternative Befestigungsmöglichkeit, falls keine Bohrungen am Hinterbau vorhanden sind, dient der Spannband LH-Adapter Art. 1941.10.  
 Stärke: ABUS-Stärkeklasse **Level 6.** (450 g/ DE)  
 Masse: Breite innen 59 mm, Höhe innen 110 mm, Riegel Ø 8.5 mm.
- AB11260 ABUS Tectic 4960 Rundschloss, Ösenmontage .....Fr. 44.90**  
**2 asymmetrisch nummerierte Schlüssel.**  
*Gleiches Schloss wie Artikel 1946. Jedoch kann beim Tectic 4960 das Tectic-Chain oder Cable angeschlossen werden. (Art. 1996.10 / 2006.10)*  
 Stärke: ABUS-Stärkeklasse **Level 7.** (520 g/ DE).  
 Masse: Breite innen 59 mm, Höhe innen 110 mm, Riegel Ø 8.5 mm.
- AB78367 ABUS Amparo 4650 X NR, Ösenmontage .....Fr. 64.90**  
**2 asymmetrische nummerierte Schlüssel.**  
*Bei offenem Schloss kann der Schlüssel abgezogen werden.*  
 Das Amparo Rahmenschloss 4650 X, wurde speziell für Räder mit einem großen Raddurchlauf entwickelt ist. Für einen guten Schutz wurde der Bügel, das Gehäuse sowie tragende Teile des Verriegelungsmechanismus aus speziell gehärtetem Stahl gefertigt.  
 Stärke: ABUS-Stärkeklasse **Level 9.** (770 g/ DE).  
 Schlüssel: Asymmetrischer nummerierter Schlüssel, der beim offenen Schloss abgezogen werden kann.  
 Material: spezialgehärtetes Stahlgehäuse. Der gehärtete Schlossriegel misst Ø 8.5 mm.  
 Masse: Breite innen unten 72 mm, Höhe innen 125.9 mm, Riegel Ø 8.5 mm.
- 1996.10 ABUS Adaptor 6KS/85, Schliesskette 85 cm .....Fr. 39.90**  
**Verwendung mit ABUS 4960, 5750L, 5850, 5650 und 5950.**  
 Beim Schliessen wird das eine Ende in das «Ohr» des Schlosses gesteckt. So kann das Velo sicher an einem Pfosten oder Wandanker befestigt werden. Die Rahmenschlosskette CHAIN ist passend für die ABUS Rahmenschlösser 4960, 5750L, 5850, 5650 und 5950.  
 Material: Massive Gliederkette mit rahmenschonendem Nylonschlauch überzogen. Glieder-Ø 6 mm. (803 g/ DE).
- 1942 Klick-Fix Schlosshalter (ohne Schloss).....Fr. 14.00**  
 Bei Mountain-Bikes oder Rennvelos kann das Spiralkabelschloss nur am Sattel angehängt werden. Dieses scheuert während der Fahrt am Rahmen und beschädigt die Lackierung. An ungefederten Sätteln wird der Klick-Fix-Adapter zwischen das Sattelgestell geklemmt. Der Schlossadapter wird an ein Spiralkabelschloss mit Ø 6-10 mm montiert. Mit einem Griff ist das Spiralkabel befestigt. (54 g/ DE).
- AB82059 ABUS Halter SH 5700/80, schwarz .....Fr. 19.90**  
**Neu!**  
 Zum einfachen Transport des BORDO 5700K und uGrip. Werkzeugfreie Montage durch praktische Spannband-Halterung. Geringer Platzbedarf, da das Schloss frontal entnommen werden kann ideal für kleine Rahmengeometrien. (114g).
- 1979 ABUS TexKF-Mini, Klick-Fix-Halter .....Fr. 29.50**  
 Veloschlösser, Rahmentäschli oder anderes Velozubehör am dicken Rahmenrohren zu montieren brachte immer wieder Probleme. Mit dem TexKF-Mini von ABUS ist das nun vorbei. Das 2 cm breite rahmenschonende Gewebeband wird um den Rahmen gezogen und im Halter gespannt. Geeignet für Rahmen-Ø von 21 - 80 mm. (72 g/ DE).
- 1983.10 ABUS TexKF-Twin Schlosshalter .....Fr. 28.50**  
 Schwere Bügelschlösser (Art. 1983) erfordern einen besonders starken Halter. Klick-Fix hat diesen Universal-Halter für Rohr-Ø 21 - 80 mm entwickelt. Er eignet sich für das Bügelschloss Granit-X-Plus oder andere Schlösser, die schlossseitig eine Klick-Fix-Aufnahme haben. (110 g/ DE).
- 1983.15 ABUS EaZy Klick-Fix-Halter für Ø 28-35mm .....Fr. 28.50**  
 Dieser Halter wird serienmässig zu den ABUS Granit-X-Plus 540 Schlösser geliefert. Montage an Rahmen von ø 28-35 mm. (102 g/ DE).
- 1941.10 ABUS UNI-Clip Sattelstrebe (Set) .....Fr. 5.00**  
 Kunststoff-Clips zum Fixieren bestimmter ABUS-Schlösser an den Hinterradstrebe. (24 g/ DE).
- 1941.20 ABUS Spannband LH-Adapter .....Fr. 11.50**  
 Als alternative Befestigungsmöglichkeit, falls keine Bohrungen am Hinterbau vorhanden sind, dient der Spannband LH-Adapter. (Geeignet für Pro Shield Rahmenschlösser)



**1941.30 ABUS Cantilevernocken-Halter, schwarz ..... Fr. 10.00**

Dieser Adapter dient zur vereinfachten Montage der ABUS-Rahmenschlösser an den Cantilever-Nocken. Damit kann auch ein Schloss an der Vorderadgabel montiert werden.

Qualität: Schwarz, Stahl. (60 g/ TW).

Montage: Auf Cantilever-Nocken hinten oder vorne.

Geeignet: ABUS-Ringschlösser für Ösenbefestigung.

**1981.10 ABUS Quick-Snap KF-Halter RBU ..... Fr. 18.00**

Universalhalter für Rahmenrohre Ø 15-42 mm.

Geeignet: Für ABUS-Schlösser 860/870, Art. 1981 ABUS-Centuro.

**1981.20 ABUS Quick-Snap Sattelbolzen ..... Fr. 15.00**

Universalhalter für an Sattelbolzen.

Geeignet: Für ABUS-Schlösser Art. 1961/1967SW/1976.

**1998.60 ABUS Combiflex 65 cm x Ø 1.6 mm ..... Fr. 22.50****1998.90 ABUS Combiflex 85 cm x Ø 2.0 mm ..... Fr. 27.50****1998.120 ABUS Combiflex 120 cm x Ø 2.5 mm ..... Fr. 49.90**

Diebe haben es nicht nur auf Velos abgesehen. Auf Reisen werden Taschen, Snowboards oder Rucksäcke kurz unbeaufsichtigt abgestellt und schon sind sie weg! Mit dem Combiflex können solche Gegenstände gegen Langfinger gesichert werden.

Stärke: ABUS-Stärkeklasse **Level 1**. (48 g bzw. 96 g/ DE).

Material: In einem schlagzähen Kunststoffgehäuse ist ein Ø 1,6 mm - 2,5 mm Stahlseil auf einer Federrolle aufgewickelt. Am dreireihigen Zahlenschloss kann der eigene Code eingestellt werden. Das Schloss ist einfach in der Handhabung.

**1989.20 Vorhängeschloss 20 mm Ø 3 mm, 11 x 11 mm ..... Fr. 12.90****1989.30 Vorhängeschloss 30 mm Ø 5 mm, 16 x 16 mm ..... Fr. 19.50****1989.40 Vorhängeschloss 40 mm Ø 6 mm, 21 x 21 mm ..... Fr. 19.50**

Ein Vorhängeschloss ist immer nützlich, sei es zum Sichern des Einkaufskorbes am Gepäckträger, des Kindersitzes in seiner Halterung oder für das Kästli im Schwimmbad. (ca. 110 g/ TW).

Masse: Das erste Mass gibt die Breite des Messingschlosszylinders an. Die weiteren Masse betreffen die Innenmasse des Rundbügels und dessen Stärke. Lieferung mit 3 Schlüssel.

**1955 AXA-BASTA-Solid Ösenbefestigung, schwarz ..... Fr. 31.50**

*Bei offenem Schloss bleibt der Schlüssel stecken.*

*Gleichschliessende Version.*

Gleichschliessend = mehrere Schlösser haben die gleichen Schlüssel. Ideal für Besitzer von mehreren Velos, Familien oder Firmen. Die Schlösser sind nach der holländischen Norm ART geprüft. (610 g/ NL).

Schlüssel: Zwei symmetrische und nummerierte Schlüssel, nicht abziehbar, wenn das Schloss offen ist.

Montage: Ösen: Mit den Aussparungen an die Ösen der Sattelstreben.

Material: Gleiche Konstruktion wie Art. 1954 + 1957.

**2003 AXA-Defender Ösenbefestigung ..... Fr. 37.50**

*Bei offenem Schloss bleibt der Schlüssel stecken.*

**2009 AXA-Defender Topbefestigung ..... Fr. 41.50**

*Bei offenem Schloss bleibt der Schlüssel stecken.*

Das AXA-Defender hat eine niedrige Bauhöhe (nur 46 mm). So kann es bei kleinen Rahmen besser montiert werden. Die Schlösser sind nach der holländischen Norm ART geprüft. (708 g und 675 g/ NL).

Schlüssel: Zwei nummerierte Schlüssel.

Montage: Ösen: Mit den drei beidseitigen Aussparungen auf halber Schlosshöhe an die Ösen der Sattelstreben.

Stegplatte: Mit den zwei (28 mm Abstand) oben am Schloss eingelassenen M5x30 mm Schlossschrauben auf die Stegplatte (Pletscherplatte). Für die spannungsfreie Montage zwischen den Sattelstreben ist ein Kunststoffdistanzstück von 18 mm Höhe aufgesteckt. Dies schützt zugleich gegen Bolzenschneider.

Material: Das vernietete Gehäuse aus starkem Stahlblech ist in ein solides Kunststoffgehäuse gefasst. Bolzenschneider können es nicht knacken. Der gehärtete Schlossriegel hat 8,5 mm Durchmesser. Die Bügelhöhe beträgt 100 mm und Breite 50 mm.



**2013.100 AXA ULC 100 Schliesskette, 100 cm .....Fr. 32.00**

**2013.130 AXA ULC 100 Schliesskette, 130 cm .....Fr. 32.00**

Mit dieser Kette schließen Sie das Rahmenschloss und die Kette mit nur 1 Schlüssel. Die Kette passt in die AXA Rahmenschlösser Imenso, Block XXL und alle ABUS und Trelock Rahmenschlösser. Die Stärke der Kettenglieder beträgt 5,5 mm und der Einrastbolzen aus gehärtetem Stahl ist 10 mm dick. Er hat eine Länge von 100/130 cm und hat eine schwarzen Polyesterhülle, die das Fahrrad vor Kratzern schützt.

Geeignet: für Axa Block XXL Rahmenschloss und Axa-Schlösser mit 10 mm Plug-in, auch geeignet für alle Abus und Trelock Rahmenschlösser

**2010.080 AXA-Defender Sicherungskabel, 80 cm x Ø 15 mm .....Fr. 23.50**

**2010.150 AXA-Defender Sicherungskabel, 150 cm x Ø 10 mm .....Fr. 28.50**

Für die Sicherung um Pfosten oder im Veloständer wird als Zubehör das Defender-Sicherungskabel angeboten. Der Sicherungsbolzen (Ø 10 mm) kann selbstschliessend ins Schloss gesteckt werden. Vorteil: Wenn das Velo nachträglich gesichert wird, muss der Schlüssel nicht benützt werden. (425 g/ NL).

Geeignet: Für die Schlösser Art. 2003 + 2009.

**2012.100 AXA-Defender Sicherungskette, 100 cm x Ø 5.5 mm ....Fr. 28.50**

**2012.140 AXA-Defender Sicherungskette, 140 cm x Ø 5.5 mm ....Fr. 29.50**

Wem das Sicherungskabel zu wenig Schutz bietet wählt diese starke Gliederkette. Die darüber gezogene Nylonhülle schützt den Rahmen vor Kratzern. Der Sicherungsbolzen (Ø 10 mm) kann selbstschliessend ins Schloss gesteckt werden. Die lange Kette reicht um einen dicken Pfosten oder es können 2 Velos zusammengebunden werden. Eckige Kettenglieder 5.5 x 5.5 mm.

Geeignet: Für die AXA-Defender Schlösser Art. 2003 + 2009.

**1990 ABUS Cobra-12, Schlaufenkabel 120 cm x Ø 12 mm .....Fr. 29.50**

Das Cobra 12 ist extra dick. Dreiste Velodiebe haben Mühe dieses Seil zu durchschneiden. Das Stahlseil ist plastifiziert und schützt den Velorahmen. Das Cobra-12 eignet sich speziell für Sicherung des Velos im Vorgarten am Velounterstand oder am Gartenhag. (416 g/ DE).

Masse: Ø 12 mm x 120 cm.

**1986.200 ABUS Cobra-10, Schlaufenkabel 200 cm x Ø 10 mm .....Fr. 32.90**

**1986.500 ABUS Cobra-10, Schlaufenkabel 500 cm x Ø 10 mm .....Fr. 47.90**

Mit dem Schlaufenkabel gibt es viele Möglichkeiten, das Velo in Kombination mit einem Schloss zu sichern. Zu Hause kann es am Gartenhag, um den Velounterstand oder mit dem ABUS Wandanker an der Hausmauer gesichert werden. Es können auch mehrere Velos miteinander «zusammen gebunden» werden. Auf Touren können Velos an Bäume befestigt werden. Das Lasso hat an jedem Ende eine fest verpresste Schlaufe. Das Stahlseil ist plastifiziert und schützt den Velorahmen gegen Kratzer. (566 g + 1249 g/ DE).

Masse: Ø 10 mm x 200 cm, gerollt 25 x 25 cm.

Ø 10 mm x 500 cm, gerollt 25 x 25 cm.

**3528 ABUS Pflegespray 50 ml .....Fr. 16.50**

Wer hat sich nicht schon geärgert, wenn der Schlüssel im Schloss stecken blieb? Wasser und Kälte verharzen die Schlösser. Hier hilft der nichtfettende ABUS Pflegespray. Einfach in das Schloss sprühen und wirken lassen. Nach kurzer Zeit ist das Schloss wieder gängig. Die periodische Wartung vermeidet Ärger. Er kann auch als Rostlöser und Schmiermittel eingesetzt werden. Der Pflegespray ist frei von Chlor, Fluor, FCKW, PCB oder anderen umweltschädlichen Bestandteilen. (50 ml/ DE).

### Schlüssel verloren?

Nichts ist ärgerlicher, als wenn der Veloschlüssel verloren geht. Was tun? Die bekannten Schlosshersteller bieten für die Schlösser besserer Qualität einen Schlüsselservice an. Für nummerierte Schlösser kann Ersatz beschafft werden. Voraussetzung ist natürlich, dass der/die Velofahrer/in die Schlüsselnummer notiert hat, denn am Schloss kann die Nummer nicht abgelesen werden. Ersatzschlüssel für AXA und ABUS können online über die unten aufgeführten Webseiten bestellt werden.

#### ABUS

ABUS-Schlüssel können Sie direkt Online bestellen unter:  
<https://keyservice-ch.abus.com>

#### AXA

AXA-Schlüssel können Sie direkt Online bestellen unter:  
<https://keyservice.axasecurity.com/de-DE>



## Batterien

**5420 Schnellladegerät Panasonic inkl. 4 Batterien ..... Fr. 65.00**

Das mikroprozessorgesteuerte Schnellladegerät BQ-CC55E ist perfekt für den anspruchsvollen Nutzer geeignet. Durch den ins Gehäuse geformten Stecker kann es direkt an der Wandsteckdose angebracht werden. Nimmt man den europäischen Stecker ab, kann man auch den dahinter liegenden US-Stecker benutzen. Besonderes Highlight ist die Einzelschachtüberwachung, wobei jede der eneloops individuell aufgeladen wird und der Ladevorgang via Minus-Delta-U für jede Zelle einzeln geprüft und beendet werden. Der Ladestatus kann dank der 4 LEDs für jede Zellen einzeln überprüft werden.

Lieferumfang: inkl. 4 Mignon Akku (Art. 5419).

**5419 Eneloop Akku Mignon LR6/AA, 1.2 V, (MN1500, 4-er Set) Fr. 28.50**
**5418 Eneloop Akku Micro LR3/AAA, 1.2 V, (MN2400, 4-er Set) Fr. 21.50**

Eneloop Akkus haben eine geringe Selbstentladung und werden schon vorgeladen geliefert. Nicht nur, dass sie sofort nach dem Kauf einsatzbereit sind - sie behalten auch ihre Ladung über einen langen Zeitraum. Das bedeutet, dass nach einem Jahr Lagerung noch 85 % der Kapazität vorhanden sind. So ist Ihr Gerät immer einsatzbereit und garantiert, dass die benötigte Energie immer dann verfügbar ist, wenn sie gebraucht wird. Eindeutig ist der größte Vorteil der eneloop, dass sie bis zu 2100-mal wiederaufgeladen und anschließend recycelt werden kann. Auf Dauer ist dies nicht nur günstiger, sondern auch umweltschonender.



5408/5412



5415/5416

**5415 Batterie Micro LR3, 1.5 V, (AAA, MN2400, 10-er Set) ..... Fr. 18.00**
**5408 Batterie Micro LR3, 1.5 V, (AAA, 2400, 4-er Set) ..... Fr. 9.90**

Für: Diodenrücklichter, allg. elektronische Geräte.  
Mass: (ø/H) 10.5 x 44.50 mm.

**5416 Batterie Mignon LR6 1.5 V (AA, AM3, LR6, 10-er Set) .... Fr. 19.50**
**5412 Batterie Mignon LR6 1.5 V (AA, AM3, LR6, 4-er Set) ..... Fr. 9.90**

Für: allg. elektronische Geräte.  
Mass: (ø/H) 14.5 x 50 .50mm.



5417



5409

**5409 Batterie Alkaline 12 V, 50 mAh, V23GA (A23, MN21) ..... Fr. 5.50**
**5417 Batterie Alkaline 12 V, V23GA (A23, MN21) 2er-Set ..... Fr. 9.50**

Für: Wireless-Sender: VDO Aero, CYTEC C05+, C10+, C15+, Ciclomaster cm414, cm434, cm436, Sender Garagetore/Pulsuhren.  
Mass: (ø/H) 10 x 28 mm.



5410



5411

**5410 Knopf-Batterie 1.5 V, 120 mAh, V13GA (LR44, RW82, 76A) Fr. 3.00**

Für: VDO Mini, Giro, Piccolo, Touring, SIGMA bc301, bc500, bc600, bc800, bc900, Kameras, Taschenrechner.

**5411 Knopf-Batterie Lithium, 3 V, 220 mAh, CR2032 (DL2032) Fr. 4.50**

Für: VDO Aero, Euro, Profi, Prolog, Tourist, Trio, Sachs Road Monitor, Multitronic 2, CATEYE Astrale, CC-CL 100, CC-8000, CC-7000, CC-6000, Ciclomaster II, Ila, cm34, cm38, SIGMA RCS-Empfänger, MAGURA Velotronic easy.

**5413 Batterie, Lithium 3 V, 750 mAh, CR-2 (CR17355) (2 Stk.) Fr. 9.00**

Für: Weber-M-Lite, Foto.

**5414 Batterie, Lithium 3 V, CR-1220 ..... Fr. 6.00**

Für: ABUS-RAYDO NUMERO Leuchtschloss.

**5403 Knopf-Batterie 1.5 V, 120 mAh, V12GA (LR43, RW84, 76A) Fr. 2.00**

Für: Vetta C15, Trelock, etc. Alkaline-Knopfzelle.

**5405 Batterie Lithium 3 V, 90 mAh, CR2016 (DL2016) ..... Fr. 3.00**

Für: SIGMA PC6, Taschenrechner, elektr. Auto-Schlüssel, Schlüsselanhänger, Pocket-Translator.

**5406 Batterie Lithium 3 V, 165 mAh, CR2025 (DL2025) ..... Fr. 3.00**

Für: SIGMA PC7, PC14, Taschenrechner, elektr. Auto-Schlüssel, CASIO-Armbanduhren.



5414



5403



5405



5406



**Das Vitelli Pneu-Sortiment**

Wir bieten ein breites Programm, vom kleinen Rollstuhlpneu über den Wulst-Reifen bis zum alten Engländer-Pneu. Neben unserem umfangreichen Angebot existieren einige weitere exotische Pneudimensionen. Diese Pneus sind entweder am «Aussterben», sind nicht mehr erhältlich oder sie sind in unseren Breitengraden nicht gebräuchlich.

Damit Sie sofort wissen, welcher und ob ein Pneu erhältlich ist, haben wir Ihnen die **Vergleichstabelle «Das Vitelli Pneu-Programm»** zusammengestellt (ab folgender Doppelseite). Sie können alle Pneumasse, die sich auf Ihrem Reifen befinden, vergleichen und den richtigen Ersatzreifen ausfindig machen. Wir haben nur die Vergleichsmasse jener Reifen aufgeführt, die wir Ihnen sicher liefern können. Bei den Schläuchen finden Sie dann die entsprechende Vergleichstabelle für Schläuche.

**Pneugrößen – leicht verständlich**

Felgen und Reifen müssen eindeutig zugeordnet werden. Für die Standardisierung sorgt die European Tyre and Rim Technical Organization, kurz ETRTO. Diese seit 1977 geltenden Normen sind auch in der DIN 7815, Teil 1, festgelegt.

Die Illustration rechts zeigt die bekannten Größen der ISO/ ETRTO-Standardnorm.

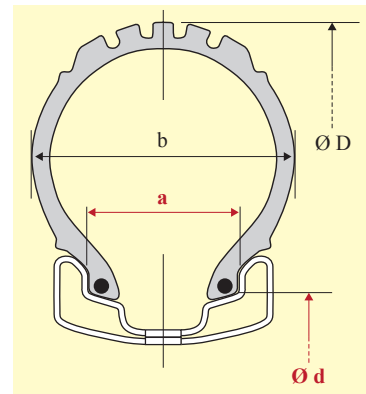

a = Maulweite der Felge in mm.

d = Felgeneckpunktdurchmesser oder Felgensitzmass.

b = Höchstbreite des aufgepumpten, unbelasteten Reifens auf der Felge. Dies entspricht den auf den Reifen aufgedruckten Massen.

D = Reifenaussendurchmesser.

**Welcher Reifen (Pneu) passt auf welche Felge?**

Wir haben für unsere Kunden eine Tabelle zusammengestellt, damit Sie auf einfache Weise ermitteln können, ob der gewünschte Reifen auf die Felge passt. Aus der Tabelle ist ersichtlich, dass auf jeder Felge mindestens vier Reifenbreiten montiert werden können. Muss an einem Velo der Originalreifen gewechselt werden, kann bedenkenlos ein schmalerer oder breiterer Reifen montiert werden.

Welcher Reifen passt auf welche Felge?							
Reifenbreite	Felgeninnweite oder Maulweite in mm (a in der Illustration)						
	13 mm	15 mm	17 mm	19 mm	21 mm	23 mm	25 mm
18C							
20C							
23C							
25C							
28C							
32C							
35C							
37C							
40C							
44C							
47C							
50C							
54C							
57C							

Luftdruck	Reifenbreite in mm oder Zoll Velotyp					
	psi	Bar	Rennvelo	Stadt	MTB	Downhill
30	2.1					3.0"
35	2.4					2.7 - 2.9"
40	2.8					2.6"
45	3.1					2.4 - 2.5"
50	3.4				2.3"	2.2 - 2.3"
55	3.8				2.2"	2.1"
60	4.1				2 - 2.1"	
65	4.5				1.95"	
70	4.8				1.9"	
75	5.2				1.75"	
80	5.5					
85	5.9			35-37 mm	1.5"	
90	6.2					
95	6.6					
100	6.9			28-32 mm	1.2"	
105	7.2					
110	7.6				1"	
115	7.9	28 mm				
131	9.0	25 mm				
138	9.5	23 mm				
146	10	19 mm				

**Reifendruck im Verhältnis zur Reifenbreite**

Die Angaben in der Tabelle rechts sind Richtwerte. Die genauen Herstellerwerte finden Sie auf der Seitenflanke des Pneu. Die Angabe psi (Pound-force per square inch) ist eine Einheit aus Amerika. Auf den meisten Luftpumpen sind zwei Skalen nämlich p.s.i. auf der aussenliegenden und Bar innenliegend abgebildet. Die SI-Einheit für den Druck wäre Pascale, ist hier aber ungebräuchlich.

**Pneus ohne Schaden falten**

Normale Pneu besitzen eine Drahtsaite, damit sie sauber auf der Felge sitzen und bei hohem Druck nicht abrutschen. Faltpneu haben anstelle des Drahtes eine Glasfaser-, Nylon- oder Kevlar-Kordel. Daher sind diese flexibel wie eine Schnur, dehnen sich aber ebenfalls nicht, wenn stark gepumpt wird. Solche Faltpneu lassen sich wie Papier falten und sind daher für Touren äusserst praktisch.

Wir zeigen Ihnen den Trick, normale Pneu auf platzsparende Weise zusammenzulegen, ohne dass die Drahtsaite knickt. So können Sie auf Touren normale Reifen in der Saccoche mitnehmen. Wir empfehlen Ihnen jedoch, die Pneu nicht allzulange in der zusammengelegten Form zu belassen, sonst werden Sie Mühe haben, den Reifen schön rund auf die Felge zu bringen.

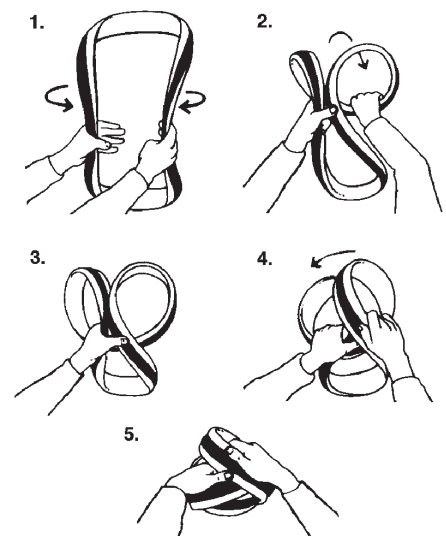

**Das Vitelli Pneuprogramm**

Art. Nr.	Dimension	ETRTO	Marke	Typ	Farbe	Verwendung, Profil	Bemerkung	Preis Fr.
	<b>4"</b>							
20041	260 x 85, 3.00-4"	4"	Cheng-Shin		schwarz	Handwagen, Längsprofil		32.00
20042	260 x 85, 3.00-4"	4"	Cheng-Shin	C-179	schwarz	Handwagen, Sackrolli		39.50
20043	260 x 85, 3.00-4"	4"	Cheng-Shin	C-248	grau	Elektrorollstühle		45.00
20044	260 x 85, 4.00-4"	4"	Deli-Tire		schwarz	Fun-Racer		64.50
20045	260 x 85, 3.50/4.10x4"	4"	Cheng-Shin		schwarz	Handkaren		29.50
	<b>6"</b>							
20061	6 x 1-1/4" (150x30)	32-86	Cheng-Shin	C-179	schwarz	Mini-Scooter, Rollstühle vorne		15.00
20064	4.00-6"	6"	Deestone	D-601	schwarz	Karrette 6"		29.00
	<b>7"</b>							
20073	200 x 50, 7x1-3/4"	50-94	Cheng-Shin	C-179	grau	Rollstuhl vorne		15.00
20074	200 x 50, 7x1-3/4"	50-94	Cheng-Shin		schwarz	Rollstuhl vorne		18.00
	<b>8"</b>							
neu 20080	8 1/2x2"	50/75-6.1		H-410-09	schwarz	E-Scooter		19.00
20081	200 x 44, 8x1-3/4"	44-103	Cheng-Shin	C-737	grau	Rollstuhl vorne		15.00
20083	3.00-8"	16 x 3"	Cheng-Shin	C-248	grau	Elektrorollstühle		39.50
20084	4.80/4.00-8" (400x100)	16 x 4"	Deestone	C-179	schwarz	Karrette 8"		34.50
20086	225 x 55, 8-1/2x2"	54-110	IMPAC	IS-302	schwarz	Puky 8", (220/120-50)		18.00
20088	8x1-1/4"	32-137	Cheng-Shin	C-179	schwarz	Rollstuhl vorne / Burley Anhän		19.00
20089	8x1-1/4"	32-137	Cheng-Shin	C-419	grau	Rollstuhl vorne		19.00
	<b>10"</b>							
20102	260 x 60, 10 x 2", 2.00-6"	54-152	Cheng-Shin		grau	Rollstuhl, Anhänger		19.00
20103	260 x 60, 10 x 1.75", 2.00-6"	47-152		V-63	schwarz	Andersen-Shopper		19.00
	<b>12"</b>							
20121	12-1/2 x 1.75 x 2-1/4"	47-203	Deestone	D-818	schwarz	Trotti, schmal, LIKEaBIKE		12.00
201213	12-1/2 x 1.75"	47-203	Kenda City Slick	K909A	schwarz	Kinderwagen, Trotti, Laufräder		16.00
201214	12-1/2 x 1.75"	47-203	Schwalbe Kid plus	HS-413	schwarz	Kinderwagen, Trotti, Laufräder		33.50
20120	12-1/2 x 2-1/4"	62-203	Deestone		schwarz	Kinder-MTB, BMX-Profil		15.00
20122	12-1/2 x 2-1/4"	57-203	Deestone	D-1006	schwarz	Trottinnet, Shop Car, City-Star		14.00
20123	12-1/2 x 2-1/4"	62-203	Cheng-Shin	C-51	grau	Kiinder-Rollstuhl hinten		15.00
201211	12-1/2 x 2-1/4"	54-203	Mitas	V63	schwarz	Kinderwagen Trottinnet, Anhänger		17.00
201212	12-1/2 x 2-1/4"	62-203	Kenda Slick	K-935	schwarz	Kinderwagen Trottinnet, Anhänger		16.00
20126	12-1/2 x 2-1/4", 2.25-8"	62-203	Cheng-Shin	C-628	schwarz	Anhänger, verstärkt		21.00
201210	12 x 1-3/8"	37-248	Fortune	HF-106	schwarz	alte Kindereveloss		19.50
	<b>14"</b>							
20146	14 x 1.75"	44-254	Deestone	D-202	schwarz	Kinder-MTB, BMX-Profil		16.00
20140	14 x 2.125"	57-254	Fortune	F-420	schwarz	Kinder-MTB, BMX-Profil		17.00
20143	14 x 1-3/8"	37-288	Michelin		weiss-schw.	alte Kinderevelos		21.50
20144	14 x 1-3/8", 350A Confort	44-288	Fortune		schwarz	Kinderevelo		23.00
20145	14 x 1-3/8"	37-298	Fortune	HF-105	schwarz	Donkey alt bis ca. 1995		19.00
	<b>16"</b>							
201616	16 x 1.75"	44-305	Deestone	D-832	schwarz	Anhänger		16.00
20160	16 x 1.75 x 2"	47-305	Cheng-Shin		schwarz	Kinder-MTB, BMX-Profil		17.50
20161	16 x 1.75 x 2"	47-305	Deestone	D-817	schwarz	Anhänger, Kinder-Velo		15.00
neu 20162	16 x 1.5"	40-305	Kenda		weiss	LiVi 16"		19.00
20163	16 x 1.75 x 2"	47-305	Fortune	F-251	gelb	Einräder		18.00
201612	16 x 1.75" Reflex	47-305	Schwalbe	Marathon	schwarz	Liegevelo / Anhänger		34.00
201617	16 x 1.75"	47-305	Kenda City Slick	K-909A	schwarz	Anhänger, Trottinnet, Stroller		12.00
201618	16 x 1.75"	47-305	Radical		schwarz	Cyclone-Wheelie Wanderanhä	vollgummi	48.50
201620	16 x 1-3/8", 400 x 35A	37-340	Michelin Junior		weiss-schw.	Kinder-Velo, alte Modelle		27.50
201610	16 x 1-3/8" BSR Reflex	35-349	Schwalbe Marathon	HS-420	schwarz	Brompton		34.50
201622	16 x 1.35	35-349	Schwalbe Marathon Plus	HS-440	schwarz	Brompton		52.50
	<b>17"</b>							
20170	17 x 1-1/4"	32-369	Schwalbe Kojak		schwarz	Liegerad, FATEBA, Moulton		46.50
	<b>18"</b>							
20186	18 x 1.65"	44-355	Schwalbe	Marathon	schwarz	R+M Faltvelos, FATEBA		34.00
20181	18 x 2.125"	47-355	Cheng-Shin		schwarz	MTB, Blockprofil		18.50
20182	18 x 1.75 x 2"	47-355	Cheng-Shin		schwarz	Kinderevelo, Strassenprofil		18.50
20185	18 x 1-3/8", 450 x 35A	37-390	Michelin		weiss-schw.	Kinder-Velo, alte Modelle		21.50
	<b>20"</b>							
20202	20 x 1.1"	28-406	Conti	Contact	schwarz	Singlespeed, Stadtflietzer		29.50
202016	20 x 1.125"	28-406	Schwalbe	Durano	schwarz	schmale Anh./Liegerad		44.50
202029	20 x 1.50" Reflex	40-406	Schwalbe	Marathon	schwarz	Liegevelo / Anhänger		37.50
20200	20 x 1.75"	47-406	Kenda	C-714	schwarz	BMX		16.50
20201	20 x 1.75 x 2"	47-406	Deestone	D-833	schwarz	Anhänger		15.00
202017	20 x 1.75 x 2" Reflex	47-406	Schwalbe	Marathon	schwarz	Liegevelo / Anhänger		33.50
202044	20 x 1.75"	47-406	Schwalbe Tracer		schwarz	Anhänger		23.50
202026	20 x 1.75 x 2"	47-406	Dutch Perfect		schwarz	Anhänger	No more flat	39.50
202025	20 x 1.75 x 2" SmartGuard	47-406	Schwalbe Marathon Plus		schwarz	Liegevelo / Anhänger		49.50
202018	20 x 1.75"	47-406	Deestone		schwarz	Trottinnet		21.00
202034	20 x 1.95"	50-406	Kenda	K-1046	weiss	Einräder		27.50
202030	20 x 1.95"	50-406	Kenda		blau	Einräder		17.00
202031	20 x 1.95"	52-406		F-252	gelb	Einräder		17.00
202045	20 x 1.95"	52-406		F-252	grün	Einräder		20.00
202043	20 x 1.95"	53-406	Cheng-Shin	C-1381	schwarz	BMX und Freestyle		18.00
202033	20 x 2.00"	50-406	Schwalbe Big Apple	HS-338	schwarz			36.50
202032	20 x 2.15"	55-406	Schwalbe Big Ben	HS-439	schwarz			39.50
20203	20 x 2.125"	57-406	Deestone	D-602	schwarz	Alltagsanhänger		19.50
20204OEM	20 x 2.25 inkl. Schlauch	2-1/4x16"	Deestone		schwarz	Alltagsanhänger / Mofa	verstärkt	35.00
20204	20 x 2.25"	2-1/4x16"			schwarz	Mofa	verstärkt	29.00

## Das Vitelli Pneuprogramm

Art. Nr.	Dimension	ETRTO	Marke	Typ	Farbe	Verwendung, Profil	Bemerkung	Preis Fr.
202041	20 x 2.25"	67-406	Kenda	K-887	schwarz	für Cross-Einrader		32.50
202035	20 x 2.50"	67-387	QUAX	C-1371	schwarz	Einrad-Cross und MUNI		59.50
202011	20 x 1-3/8", 500 x 37A	37-440	Michelin		weiss-schw.	alte Kinderverlos		23.50
202040	20 x 1-1/8" BSR	28-451	Schwalbe ONE	HS-350	schwarz	Liegeräder	120 PSI	35.50
20208	20 x 1-3/8" BSR	37-451	Cheng-Shin	C-62	schwarz	Vitelli-Camping bis 1993		21.00
<b>22" - 23"</b>								
20228	22 x 1.0"	25-489	Cheng-Shin CST	Super HP	grau	Kinderrollstühle		28.00
20222	22 x 1-3/8", 550 x 37A	37-490	Michelin		weiss-schw.	Kinderverlo, Längsprofil		21.50
20224	22 x 1-3/8" BSR	37-501	Cheng-Shin		schwarz	Kinderverlo, Längsprofil		22.50
20225	22 x 1-3/8" BSR	37-501	Cheng-Shin		para-schw			22.50
202210	22 x 1-3/8" BSR	37-501	Cheng-Shin		grau	Kinderrollstühle		22.50
<b>23"</b>								
20231	23 x 2.00"	2.00x19"	Michelin		schwarz	Mofa, Long-John		39.00
20234	19 x 1-3/4"	1-3/4x19	NoName		schwarz	alte Solex	auf Bestellung	49.00
<b>24"</b>								
20246	24 x 1.75"	47-507	Cheng-Shin	C-90	grau	Einrad		21.00
202410	24 x 1.75" Reflex	47-507	Schwalbe	Marathon	schwarz	Gumwall	HS-420	38.00
202413	24 x 2.00"	50-507	Schwalbe	Big-Apple	schwarz	Kevlar-Reflex	HS-430	41.50
20242	24 x 1.95"	54-507	Cheng-Shin	C-1020N	schwarz	Ki-MTB	Off-Road	19.50
20245	24 x 1.95"	54-507	Deestone	D-201	schwarz	Ki-MTB	Off-Road	19.50
20243	24 x 3.00"	75-507	Duro Razorback	DB-1006	schwarz	Einrad-Cross und MUNI		65.00
202416	24 x 1"	25-540	Primo		schwarz	Rollstuhl		44.50
20248	24 x 1"	25-540	Cheng-Shin	C-1051	grau/schw.	Sportrollstuhl hinten		25.00
202414	24 x 1"	25-540	Cheng-Shin	C-1051	grau/grau	Sportrollstuhl hinten		23.50
202411	24 x 1"	25-540	Cheng-Shin	C-1051	grau/skin	Sportrollstuhl hinten		23.50
202412	24 x 1"	25-540	Cheng-Shin	C-1073	grau/schw.	Sportrollstuhl hinten		28.00
20244	24 x 1-3/8", 600 x 37A	37-540	Cheng-Shin	C-245	schwarz	Jugendvelo, Strassenprofil		21.00
20247	24 x 1-3/8"	37-540	Cheng-Shin	C-63 Block	grau	Rollstuhl hinten		21.00
<b>26"</b>								
neu	2059	26 x 1.25"	32-559	Schwalbe Marathon		schwarz	HS-420	49.50
	2146	26 x 1.35"	35-559	Schwalbe KOJAK Slick		schwarz	Skinwall HS-385	37.50
	2130	26 x 1.35" Smart Guard	35-559	Schwalbe Marathon Plus		schwarz	Gumwall HS-348	54.50
	2029	26 x 1.40"	35-559	Michelin Wild Run'R	Slick	schwarz	Gumwall 115 Fäden	23.00
	20269	26 x 1.50"	40-559	Cheng-Shin		schwarz	MTB C-1114	19.80
	2182	26 x 1.50"	38-559	Cheng-Shin	Slick	schwarz	Gumwall C-1384	19.50
	2139	26 x 1.50" Reflex	40-559	Schwalbe Marathon		schwarz	Gumwall HS-420	39.50
	2011	26 x 1.75"	44-559	Michelin Country Rock		schwarz	Gumwall 110 Fäden	35.00
	2125	26 x 1.75"	47-559	Conti Travel Contact		schwarz	Dura-Skin C-195	47.00
	2150	26 x 1.75" Reflex	47-559	Schwalbe Marathon		schwarz	Gumwall HS-420	39.50
	2131	26 x 1.75" Smart Guard	47-559	Schwalbe Marathon Plus		schwarz	Gumwall HS-348	54.50
	2110	26 x 1.75"	47-559	Dutch Perfect		schwarz	Gumwall No more flat	42.00
	202611	26 x 1.75"	47-559	Chen-Shin	Hybrid-Tire	schwarz	Gumwall C-1313	19.80
	2151	26 x 1.90" Reflex	50-559	Schwalbe Marathon		schwarz	Gumwall HS-420	41.50
	2192	26 x 1.90"	47-559	Nokia-Spikes		schwarz	Gumwall 160 Spikes	79.50
	2024	26 x 1.95"	47-559	Michelin Country Trail		schwarz	Gumwall 110 Fäden	32.00
	202613	26 x 1.95"	50-559	Chen-Shin	Camino	schwarz	Gumwall C-1285	19.50
	2021	26 x 2.00"	52-559	Michelin Country-Dry2		schwarz	Gumwall 110 Fäden	32.00
	2023	26 x 2.00"	47-559	Michelin XCR Mud		schwarz	Faltpneu 420 Fäden	32.00
	2128	26 x 2.00"	50-559	Schwalbe Big Apple		schwarz	Kevlar HS-338	42.50
	2196	26 x 2.10"	54-559	Nokia-Spikes		schwarz	Gumwall 288 Spikes	139.00
neu	2127	26 x 2.15"	55-559	Schwalbe Big Ben		schwarz		44.50
neu	2132	26 x 2.35"	60-559	Schwalbe Pick-Up		schwarz	Für Cargobikes geeignet	47.50
	2129	26 x 2.35"	60-559	Schwalbe Big Apple		schwarz	Kevlar HS-338	45.00
<b>26" andere Grössen</b>								
	20265	26 x 1-1/2", 650C WULST	40-571	Deestone		schwarz	Militärvelo	49.50
	202615	26 x 1-1/2", 650C WULST	40-571	Maloya		schwarz	Militärvelo das Original	129.50
	20263	26 x 1-1/2", 650 x 35B	35-584	Michelin World-Tour		schwarz	franz. Grösse	26.50
	20264	26 x 1-1/2", 650 x 35B	35-584	Michelin World-Tour		para-schw.	franz. Grösse	24.00
	2120	26 x 1-1/2", 650 x 42B	42-584	Continental Ride Tour		schwarz	franz. Grösse Tandem	29.50
	20272	27 x 1.65", 650 x 42B	44-584	Schwalbe Marathon		schwarz	franz. Grösse	36.50
	20271	27.5 x 2.10"	54-584	Michelin	Force XC	schwarz		Tubes Ready 33.50
	202610	26 x 1-3/8", 650 x 25A	25-590	Cheng-Shin	26x1.0"	grau	Rollstuhlpneu 7.5 Bar	32.50
	20268	26 x 1-3/8", 650 x 35A	35-590	Michelin World-Tour		schwarz	Raleigh-Sport+Holländer	23.50
	2152	26 x 1-3/8", 650 x 35A	37-590	Schwalbe Marathon		schwarz	Gumwall HS-420	39.50
<b>27" englische und amerikanische Grössen</b>								
	2157	27 x 1-1/4" Reflex	32-630	Schwalbe Marathon		schwarz	Gumwall HS-420	41.50
	2193	27 x 1-1/4"	32-630	Nokia-Spikes		schwarz	Gumwall 66 Spikes	39.00
	20277	27 x 1-3/8"	37-630	Deestone	D-880	schwarz	Gumwall	19.50
<b>28" europäischer Standard</b>								
	2163	700 x 23C	23-622	Schwalbe Lugano 2		schwarz	Skinwall HS-384	26.50
	2143	700 x 23C	23-622	Schwalbe Durano Slick	HS-464	schwarz	Skinwall Faltpneu	46.50
	2086	700 x 23C	23-622	Conti Grand-Prix 5000		schwarz	Skinwall Faltpneu	64.50
	2042	700 x 23C	23-622	Michelin Dynamic		para-schw.	Skinwall 110 Fäden	21.00
	2048	700 x 23C	23-622	Michelin Lithion2		dunkelgrau	Skinwall 220 Fäden	38.50
	2092	700 x 23C	23-622	Conti Grand-Prix		schwarz	Skinwall C-243	42.50
neu	2050	700 x 23C	23-622	Michelin Power Road		schwarz	Skinwall Faltpneu	52.50
	2085	700 x 25C	25-622	Conti Grand-Prix 5000		schwarz	Skinwall Faltpneu	72.50
	2142	700 x 25C	25-622	Schwalbe Durano Slick	HS-464	schwarz	Skinwall / Faltpneuen	46.50

### Das Vitelli Pneuprogramm

Art. Nr.	Dimension	ETRTO	Marke	Typ	Farbe	Verwendung, Profil	Bemerkung	Preis Fr.
2144	700 x 25C	25-622	Schwalbe Durano One AX	HS-464	schwarz	Skinwall		39.50
2145	700 x 25C	25-622	Schwalbe Durano One AX	perf.	schwarz	faltreifen		49.50
2111	700 x 25C	25-622	Dutch-Peferct	Reflex	schwarz		No more flat	42.00
2112	700 x 28C	28-622	Dutch Perfect		schwarz	Gumwall	No more flat	42.00
2040	700 x 25C	25-622	Michelin Dynamic		schwarz	Gumwall	110 Fäden	20.00
2043	700 x 25C	25-622	Michelin Dynamic		para-schw.	Gumwall	110 Fäden	30.00
2164	700 x 25C	25-622	Schwalbe Lugano II		schwarz	Skinwall	HS-384	25.50
2055	28"x22mm		Conti Giro Collé					42.50
2148	700 x 25C Reflex	25-622	Schwalbe Marathon		schwarz	Gumwall	HS-1018	39.50
2174	700 x 25C	25-622	Kenda Kriterium		schwarz	Gumwall	K-152	24.50
2141	700 x 23C	23-622	Schwalbe ONE AX	HS464	schwarz	Skinwall	Faltreifen	49.50
2175	700 x 28C	28-622	Deestone	D-1001	schwarz	Gumwall	K-193	15.00
neu 2052	700 x 28C	28-622	Michelin Power Road		schwarz	Skinwall	Faltneu	52.50
2044	700 x 28C	28-622	Michelin Dynamic		para-schw.	Gumwall	110 Fäden	32.00
2153	700 x 28C Reflex	28-622	Schwalbe Marathon		schwarz	Gumwall	HS-420	39.50
2037	700 x 28C Reflex	28-622	Michelin City Protek-Plus		schwarz	Gumwall	Reflex	33.00
2133	700 x 28C Smart Guard	28-622	Schwalbe Marathon Plus		schwarz	Gumwall	HS-348	52.50
2172	700 x 32C	32-622	Deestone	D-1006	schwarz	Gumwall	C-1263	16.00
2114	700 x 32C	32-622	Dutch Perfect		schwarz	Gumwall	No more flat	42.00
2154	700 x 32C Reflex	32-622	Schwalbe Marathon		schwarz	Gumwall	HS-420	39.50
2134	700 x 32C Smart Guard	32-622	Schwalbe Marathon Plus		schwarz	Gumwall	HS-348	54.50
2096	700 x 32C	32-622	Conti Contact II		schwarz	Skinwall	C-192	39.00
2035	700 x 35C	37-622	Michelin World-Tour		schwarz	Gumwall		22.50
2036	700 x 35C	37-622	Michelin World-Tour		para-schw.	Gumwall		24.50
2032	700 x 35C	37-622	Michelin StarGRIP		schwarz	Gumwall		39.00
2097	700 x 35C	37-622	Conti Contact II		schwarz	Skinwall	C-192	39.50
2155	700 x 35C Reflex	37-622	Schwalbe Marathon		schwarz	Gumwall	HS-420	39.50
2135	700 x 35C Smart Guard	37-622	Schwalbe Marathon Plus		schwarz	Gumwall	HS-348	54.50
2115	700 x 35C	37-622	Dutch Perfect		schwarz	Gumwall	No more flat	42.00
2191	700 x 35C	37-622	Nokia-Spikes		schwarz	Gumwall	106 Spikes	79.50
2098	700 x 35C	37-622	Conti Top Contact WinterII	D-276	schwarz	Gumwall Reflex no more flat	Vectran	79.50
2099	700 x 42C	42-622	Conti Top Contact WinterII	D-276	schwarz	Gumwall Reflex no more flat	Vectran	79.50
2177	700 x 35C	37-622	Deestone	D-884	schwarz	Gumwall		16.00
2178	700 x 38C	40-622	Deestone	D-1006	schwarz	Gumwall		16.00
2168	28 x 1.50", 700 x 38C	40-622	Schwalbe Marathon		schwarz	Gumwall	HS-420	39.50
2170	28 x 1.50", 700 x 38C	40-622	Schwalbe Marathon Plus		schwarz	Gumwall	HS-420	54.50
2158	28 x 1.75", 700 x 40/45C	47-622	Schwalbe Marathon		schwarz	Gumwall	HS-420	38.00
DU231BL	28 x 1 5/8 x 1 1/2", 700 x 38C	40-622	Dutch Perfect	SRI127	blau	Gumwall Reflex no more flat		35.50
DU231WE	28 x 1 5/8 x 1 1/2", 700 x 38C	40-622	Dutch Perfect	SRI127	weiss	Gumwall Reflex no more flat		35.50
DU232BR	28 x 1 5/8 x 1 1/2", 700 x 40C	40-622	Dutch Perfect	SRI127	baun	Gumwall Reflex no more flat		35.50
DU232GR	28 x 1 5/8 x 1 1/2", 700 x 40C	40-622	Dutch Perfect	SRI127	grün	Gumwall Reflex no more flat		35.50
DU232RO	28 x 1 5/8 x 1 1/2", 700 x 40C	40-622	Dutch Perfect	SRI127	rot	Gumwall Reflex no more flat		35.50
DU232RS	28 x 1 5/8 x 1 1/2", 700 x 40C	40-622	Dutch Perfect	SRI127	rosa	Gumwall Reflex no more flat		35.50
<b>28" alt</b>								
2159	28 x 1-1/2", 700 x 38B	40-635	Schwalbe Marathon		schwarz	Raleigh	HS-420	34.50
20293	28 x 1-1/2", 700 x 40B	40-635	DURO		schwarz	Raleigh		25.00
20295	28 x 1-1/2", WULST	40-635	Nameless		schwarz	alte Postvelos		49.50
<b>29"</b>								
20291	29 x 2.10"	54-622	Michelin	Force	schwarz		Tubles Ready	72.50
20299	29 x 2..20" (700x55C)	55-622	Kenda Faltreifen		schwarz	KH 1-Rad	K-917	65.00
<b>36"</b>								
20361	36 x 2-1/4"		Nameless		schwarz	Einrad-Big	Längsprofil	139.00

### Übersicht Schwalbe Marathon

Der Marathon ist der Inbegriff für einen langlebigen und strapazierfähigen Alltags- und Tourenreifen. Jetzt wurde er überarbeitet. Die 3 mm Naturkautschuk-Einlage, Green Guard, ist zu zwei Drittel aus recyceltem Latexmaterial. Anti-Aging wird die neue konstruierte Seitenflanke genannt, die den Reifen unempfindlicher macht, wenn mit zu geringem Luftdruck gefahren wird. Alle Reifen haben Reflexstreifen.

Die Reifen Art. 202017, 2150, 2155, 2168 und 2158 haben das ECE R75 Prüfzeichen und eignen sich somit für E-Bikes bis 50 km/h Geschwindigkeit. Pannenschutz-Level 5.

Art.-Nr. (Vitelli)	Allgemeine Bezeichnung	ETRTO Masse a-d	Handelsübliche Bezeichnung	weiter Bezeichnung	Gewicht in g	Max. Luftdruck in Bar	Max.Tragkraft in kg	Profil	Geeignet für
201610	16x1-3/8"	37-349	16 x 1-3/8"	400 BSR	420	7.5	65	HS 420	Brompton faltvelos
201612	16x1.75"	47-305	16 x 1.75"	Kevlar, Reflex	500	5	70	HS 420	Anhänger, faltvelos
20186	18 x 1.65"	44-355	18 x 1.65"	Kevlar, Reflex	465	6	85	HS 420	R+M, Fateba
202029	20"	40-406	20 x 1.50"	Kevlar, Reflex	530	7	80	HS 420	Anhänger
202017	20"	47-406	20 x 1.75"	Kevlar, Reflex	640	5	80	HS 420	Anhänger
202410	24" MTB	47-507	24 x 1.75"	Kevlar, Reflex	800	5	95	HS 420	Jugend-Velos, 1-Rad
2139	26" MTB	40-559	26 x 1.50"	Kevlar, Reflex	730	7	100	HS 420	MTB / City-Bikes
2150	26" MTB	47-559	26 x 1.75"	Kevlar, Reflex	875	5	109	HS 420	MTB / City-Bikes
2151	26" MTB	50-559	26 x 2.00"	Kevlar, Reflex	970	5	130	HS 420	MTB / City-Bikes
2152	26" engl.	37-590	26 x 1-3/8"	650 x 35A	700	6	90	HS 420	engl./holländ. Velos
2148	28"	25-622	700 x 25C	28 x 1-5/8 x 1"	520	8	75	HS 420	Sportvelos
2153	28"	28-622	700 x 28C	28 x 1-5/8 x 1-1/8"	560	7.5	85	HS 420	Sportvelos
2154	28"	32-622	700 x 32C	28 x 1-5/8 x 1-1/4"	640	6.5	90	HS 420	City-/Touring-Velos

Art.-Nr. (Vitelli)	Allgemeine Bezeichnung	ETRTO Masse a-d	Handelsübliche Bezeichnung	weiter Bezeichnung	Gewicht in g	Max. Luftdruck in Bar	Max.Tragkraft in kg	Profil	Geeignet für
2155	28"	37-622	700 x 35C	28 x 1-5/8 x 1-3/8"	730	6	95	HS 420	City-/Touring-Velos
2168	28"	40-622	700 x 38C	28 x 1.50"	810	6	100	HS 420	Trekking-Bikes
2158	28"	47-622	28 x 1.75"	700 x 45C	985	5	115	HS 420	City-Bikes breit
2157	27" engl.	32-630	27 x 1-1/4"	Kevlar, Reflex	660	6.5	90	HS 420	amerik./engl. Velos
2159	28" alt	40-635	700 x 38B	28 x 1-1/2"	830	6	110	HS 420	alte Engländer

201610	<b>Schwalbe Marathon 16 x 1.35" (35-349), schwarz.....Fr. 34.50</b>
201612	<b>Schwalbe Marathon 16 x 1.75" (47-305), schwarz.....Fr. 34.00</b>
20186	<b>Schwalbe Marathon 18 x 1.65" (44-355), schwarz.....Fr. 34.00</b>
202029	<b>Schwalbe Marathon 20 x 1.50" (40-406), schwarz.....Fr. 37.50</b>
202017	<b>Schwalbe Marathon 20 x 1.75" (47-406), schwarz.....Fr. 33.50</b>
202410	<b>Schwalbe Marathon 24 x 1.75" (47-507), schwarz.....Fr. 38.00</b>
2059	<b>Schwalbe Marathon 26 x 1.25" (32-559), schwarz.....Fr. 49.50</b>
2139	<b>Schwalbe Marathon 26 x 1.50" (40-559), schwarz.....Fr. 39.50</b>
2150	<b>Schwalbe Marathon 26 x 1.75" (47-559), schwarz.....Fr. 39.50</b>
2151	<b>Schwalbe Marathon 26 x 2.00" (50-559), schwarz.....Fr. 41.50</b>
2152	<b>Schwalbe Marathon 26 x 1-3/8" (37-590), schwarz.....Fr. 39.50</b>
2148	<b>Schwalbe Marathon 700 x 25C (25-622), schwarz.....Fr. 39.50</b>
2153	<b>Schwalbe Marathon 700 x 28C (28-622), schwarz.....Fr. 39.50</b>
2154	<b>Schwalbe Marathon 700 x 32C (32-622), schwarz.....Fr. 39.50</b>
2155	<b>Schwalbe Marathon 700 x 35C (37-622), schwarz.....Fr. 39.50</b>
2168	<b>Schwalbe Marathon 700 x 38C (40-622), schwarz.....Fr. 39.50</b>
2158	<b>Schwalbe Marathon 28 x 1.75" (47-622), schwarz.....Fr. 38.00</b>
2157	<b>Schwalbe Marathon 27 x 1-1/4" (32-630), schwarz.....Fr. 41.50</b>
2159	<b>Schwalbe Marathon 700 x 38B (40-635), schwarz.....Fr. 34.50</b>
201622	<b>Schwalbe Marathon Plus 16 x 1.35" (35-349) ..... Fr. 52.50</b>
202025	<b>Schwalbe Marathon Plus 20 x 1.75" (47-406)..... Fr. 49.50</b>
2130	<b>Schwalbe Marathon Plus 26 x 1.35" (35-559)..... Fr. 54.50</b>
2131	<b>Schwalbe Marathon Plus 26 x 1.75" (47-559)..... Fr. 54.50</b>
2133	<b>Schwalbe Marathon Plus 700 x 28C (28-622)..... Fr. 52.50</b>
2134	<b>Schwalbe Marathon Plus 700 x 32C (32-622)..... Fr. 54.50</b>
2135	<b>Schwalbe Marathon Plus 700 x 35C (37-622)..... Fr. 54.50</b>
2170	<b>Schwalbe Marathon Plus 700 x 38C (40-622)..... Fr. 54.50</b>

Das Geheimnis des Marathon Plus ist die 5 mm dicke SmartGuard®-Einlage zwischen Karkasse und Profil. Durch diesen hochelastischen Spezialkautschuk können keine Glasscherben, Dornen oder Reissnägel mehr eindringen. Dieser effektive Pannenschutz macht das Leben für Stadt- und Tourenfahrer angenehmer. Plattfüsse mit dem lästigen Schlauch wechseln gehören der Vergangenheit an.

Profil: Strassenprofil HS 348, Reflexstreifen.  
 Druck: 3.0 - 6.5 bar. Pannenschutz-Level 6.  
 Gewicht: Je nach Grösse (710 g / 980 g / 690 g / 790 g / 890 g).

202033	<b>Schwalbe Big-Apple 20 x 2.00" (50-406) Kevlar-Reflex..Fr. 36.50</b>
202413	<b>Schwalbe Big-Apple 24 x 2.00" (50-507) Kevlar-Reflex..Fr. 41.50</b>
2128	<b>Schwalbe Big-Apple 26 x 2.00" (50-559) Kevlar-Reflex..Fr. 42.50</b>
2129	<b>Schwalbe Big-Apple 26 x 2.35" (60-559) Kevlar-Reflex..Fr. 45.00</b>

Die Big-Apple haben mit dem niedrigen Druck und dem grossen Reifenvolumen einen ähnlichen Effekt wie eine Federgabel an einem City-Bike. Kostenmässig sind die Reifen günstiger als eine Federgabel und der Federkomfort lässt sich mit dem Luftdruck besser regulieren als bei Low-Cost-Federgabeln. Rollwiderstandsmessungen zeigten, dass der Big-Apple mit 2.0 bar Druck ungefähr den gleichen Rollwiderstand aufweist wie ein Standardreifen mit 4 bar. In Städten mit Trams ist der Big-Apple zudem eine sichere Lösung gegen unliebsame Bekanntschaft mit Tramschienen. Pannenschutz-Level 4.

Profil: Strassenprofil HS 338, Kevlar-Gürtel, Reflexstreifen.  
 Druck: je nach Modell 1.5 - 5.0 bar, Gewicht: 370 g - 830 g.

2146	<b>Schwalbe KOJAK Slick 26 x 1.35" (35-559) Kevlar.....Fr. 37.50</b>
20170	<b>Schwalbe KOJAK 17 x 1-1/4" (32-369), falreifen .....Fr. 46.50</b>

Profil: HS-385 KOJAK-Slick Speed-Grip, minimaler Rollwiderstand. Race-Guard-Pannenschutzgürtel. Schwarz-Skin. Pannenschutz-Level 4.  
 Dichte: 67 bzw. 50 Fäden/Inch, Belastung max. 75 kg, bzw. 100 kg.  
 Druck: 20170, min 5.0 bar (75 psi) max 8.0 bar (115 psi). (195 g/ KR).  
 2146, min 4.0 bar (55 psi) max 6.5 bar (95 psi). (395 g/ KR).



**202044 Schwalbe Tracer 20 x 1.75" (47-406)..... Fr. 23.50**

Anhängerräder neigen sich nicht in die Kurve. Dadurch ist der Abrieb auf der Lauffläche grösser. Schwalbe hat mit Anhängerherstellern einen passenden Reifen mit Pannenschutzgürtel und 50 EPI-Karkasse entwickelt. Er ist leichter und komfortabler als andere Reifen.

Profil: Strassenprofil HS 418, einseitiger Reflexstreifen.  
Druck: 1.5 - 3.5 bar. (470 g/ TH).

**2163 Schwalbe Lugano 2 700 x 23C, schwarz..... Fr. 26.50****2162 Schwalbe Lugano 700 x 25C, schwarz..... Fr. 25.00**

Der Lugano ist geeignet für Sport- und Tourenvelos mit schmalen Felgen. Der Puncture-Protection-Schutzgürtel macht ihn widerstandsfähig gegen eindringende Gegenstände. Die Karkasse mit 50 Fäden/Inch und die gute Gummimischung zeichnen diesen Reifen aus.

Profil: Feines Profil (HS 384), schwarz. Pannenschutz-Level 3.  
Druck: 8.0 bar. (325 g und 350 g/ KR).

**2140 Schwalbe Durano Slick 26 x 1.10" (28-559), Faltreifen... Fr. 49.90****202016 Schwalbe Durano Slick 20 x 1.10" (28-406), Drahtreifen Fr. 44.50****202040 Schwalbe Durano Slick 20 x 1-1/8" (28-451), Drahtreifen Fr. 35.50****2143 Schwalbe Durano Slick 700 x 23C, Faltreifen ..... Fr. 46.50****2142 Schwalbe Durano Slick 700 x 25C, Faltreifen ..... Fr. 46.50****2144 Schwalbe Durano ONE AX 700 x 25C, Drahtreifen..... Fr. 39.50****2141 Schwalbe Durano Slick 700 x 28C, Faltreifen ..... Fr. 49.50**

Die Dual-Compound-Technologie weist im Zentrum der Lauffläche eine abriebfeste Mischung für eine lange Lebensdauer auf, an der Flanke greift eine hochwertige Silica-Mischung mit Rasterprofil für griffige Kurvenfahrten und bei nasser Fahrbahn. Für eine bessere Pannensicherheit hat es unter der Lauffläche einen Kevlar®-MB Schutzgürtel. Die Karkasse weist eine Fadendichte von 67 Fäden/Inch auf. Der Rollwiderstand des Stelvio ist gering und sein Abrollen seideweich. Die Seitenwand ist in Skin ausgeführt.

Profil: HS 399 Slick, schwarz. Skin Wall.  
Druck: 8.0 bar. (230 g/ KR).  
Faltmasse: Art. 2140, (L/B/H) 23 x 6 x 7 cm. Pannenschutz-Level 4.

# Continental



2096  
2097

2120

### Continental - Reifen

**2085 Continental Grand-Prix 5000S, 700 x 25C Faltreifen schwFr.72.50**

Mit der BlackChili-Compound Mischungstechnologie wird eine hochwertige Profilmischung mit geringstem Rollwiderstand erreicht. Der patentierte Vectran Braker bietet höchsten Stich- und Schnittschutz. Die Flüssigkristallfaser, bekannt von Airbags, ist extrem reiss- und schnittfest und fünfmal stärker als Stahl.

Druck: 120 psi = 8.5 bar. Karkasse 3/330 tpi. (215 bzw. 225 g/ DE).

**2088 Continental Ultra Sport III 25-622 (700 x 25C) Faltreifen Fr. 34.50**

Reifen für Touren und Wettkampf, mit einem hervorragenden Preis-Leistungs-Verhältnis

Profil: Slik  
Druck: 8.5 bar (265 g/ DE).

**2092 Continental Grand-Prix 700 x 23C ..... Fr. 42.50**

Der Conti Grand-Prix ist der Klassiker unter den Rennveloreifen. Mit dem PolyXBreaker wird ein hochwertiger Pannenschutz erreicht. Mit der BlackChili-Compound Mischungstechnologie wird eine qualitativ gute Profilmischung erreicht.

Profil: C-145, Slick mit feinem Negativ-Profil.  
Druck: 8.5 bar (24C). (280 g/ DE).

**2096 Continental Contact, 700 x 32C Reflex schwarz ..... Fr. 39.00****2097 Continental Contact, 700 x 35C Reflex schwarz ..... Fr. 39.50**

Der Contact hat einen 4-lagigen Polyamid-Aufbau mit 240 Fäden pro inch und ist daher sehr pannensicher. Flexible Schulterblöcke und feine Lamellen stellen den notwendigen Grip her. Dieser Qualitätsreifen besitzt mit der Mittellauftrille gute Rolleigenschaften.

Profil: C-160, griffiges Strassenprofil für optimales Rollverhalten. Lauftrichtungsgebundener Reifen. Contact Profil C-192.  
Druck: Contact (700x32C/700x35C) 5.5/5 bar. (550 / 600 g).

**2120 Continental TourRIDE, 26 x 1-1/2" (42-584), schwarz .... Fr. 29.50**

650 x 35B, geeignet für Tandems. Der TourRIDE bietet auf hohem Qualitätsniveau alles, was ein echter Tourenreifen mitbringt. Ein Profil für alle Fahrbahnoberflächen, den obligatorischen Pannenschutzgürtel und eine hohe Laufleistung.

Druck: 4.5 bar (65 PSI). (720 g/ DE).

**2125 Continental Travel-Contact 26 x 1.75" (47-559) .....Fr. 47.00**

Der Travel-Contact ist ein bequemer Bike-Reifen. Mit der glatten Lauffläche ist der Rollkomfort auf Strassen sehr angenehm. Im Gelände bietet die griffige Schulter den notwendigen Grip. Mit dem Safety-System hat der Reifen einen kevlarverstärkten Pannenschutz. Mit dem Dura-Skin-Gewebe ist die Seitenflanke verstärkt.

Profil: C-194, griffiges Strassenprofil, schwarz.  
Druck: 6.0 bar (85 PSI). (690 g/ DE).

**2098 Continental Top Contact Winter II 700x35C" (37-622)....Fr. 79.50****2099 Continental Top Contact Winter II 700x42C" (42-622)....Fr. 79.50**

Speziell für E-Bikes entwickelt ist er ein zuverlässiger Begleiter durch die kalte Jahreszeit. Griffiges Lamellenprofil und hervorragender Pannenschutz durch Vectran™ Pannenschutzeinlage. Spezielle Winterreifenmischung mit viel Grip auf Schneefahrbahnen und nassen und glatten Oberflächen.

Druck: max. 6.0 bar, Karkasse 3x180 TPI. Profil C-276. (470/680 g/ DE).

**Michelin - Reifen****20271 Michelin Force XC 27.5 x 2.10 (54-584) Faltreifen .....Fr. 33.50****20291 Michelin Force XC 29 x 2.10 (54-622) Faltreifen .....Fr. 72.50**

Zusammen mit dem BH Team, der Nummer 1 des UCI World-Cups 2016, entwickelt, besticht der neue XC-Reifen durch mehr Grip, Leistung und Pannenschutz. Dies verdankt er unter anderem dem Einsatz der Dreifachkomponenten-Gummimischung. Der MICHELIN FORCE XC bietet mehr Leichtigkeit, Langlebigkeit und Robustheit aufgrund der Cross-Shield-Technologie. Das ist dem leichten und widerstandsfähigen Reifenaufbau mit einer 3x110 TPI-Karkasse und einer hochdichten Karkasslage zu verdanken.

Druck: (14.5 - 58 psi) 1.0 - 4.0 bar. (600/630 g/ T).  
Terrain: Mixed Terrain.  
Montage: Tubless Ready.

**2011 Michelin Country-Rock 26 x 1.75" (44-559) schwarz .....Fr. 35.00**

Der Country-Rock ist ein Pneu für über Stock und Stein. Dank dem feinen Profil in der Mitte sind die Abrolleigenschaften auf der Strasse ideal. Die stark profilierte Aussenseite gibt einen guten Seitenhalt auf Naturstrassen und Waldwegen. Die Karkasse hat eine Fadendichte von 240 Fäden/dm. Ein idealer Reifen für Alltags- und TourenfahrerInnen.

Aufbau: Drahtreifen, Gumwall, 110 Fäden/dm (33 TPI).  
Druck: (36 - 73 psi) 2.5 - 5.0 bar. (560 g/ T).

**2024 Michelin Country-Trail 26 x 2.00" (52-559) schwarz .....Fr. 32.00**

Das vom X-Comp abgeleitete Profil garantiert gute Haftung auf festem Untergrund. Ein sportlicher Reifen für Cross-/Country-Fahrten.

Aufbau: Drahtreifen, Gumwall, 110 Fäden/dm (33 TPI).  
Druck: 2.0 - 4.0 bar (29-58 PSI). (530 g/ T).  
Montage: Auf Vorder- und Hinterrad. Laufrichtung beachten!

**2021 Michelin Country-Dry2 26 x 2.00" (52-559) schwarz .....Fr. 32.00**

Der Country-Dry2 besitzt ein vom Wettkampf abgeleitetes Profil. Das Leichtlaufprofil ist ideal auf festem und trockenem Untergrund.

Aufbau: Drahtreifen Gumwall, 110 Fäden/dm (33 TPI).  
Druck: 2.0 - 4.0 bar (29-58 PSI). (560 g/ T).  
Montage: Auf Vorder- und Hinterrad. Laufrichtung beachten!

**2023 Michelin COUNTRY-Mud 26 x 2.00" (52-559) schwarz...Fr. 32.00**

Der COUNTRY Mud ist einer der vielseitigsten MTB-Reifen. Robust auf hartem und steinigem Gelände - ein Ganzjahresreifen. Die Karkasse ist mit 33 TPI gewoben. Die Gumwall-Seitenflanken sind geschmeidig und resistent gegen Verletzungen.

Aufbau: Gumwall, (33 TPI).  
Druck: 2.0 - 4.0 bar (29-58 PSI). (590 g/ T).  
Montage: Auf Vorder- und Hinterrad. Laufrichtung beachten!

**2029 Michelin WILD RUNR 26 x 1.40" (35-559) schwarz.....Fr. 23.00**

Der WILD RUNR ist ein City-Flitzer. Der Slick-Reifen eignet sich bestens für auf Asphalt. Der Reifen für Velo-Kuriere.

Aufbau: Gumwall, 130 Fäden/dm (33 TPI) bzw. 430 Fäden/dm (127 TPI)  
Druck: 2.0 - 4.0 bar (29-58 PSI). (420 g, bzw 220 g/ T).  
Montage: Auf Vorder- und Hinterrad. Art. 2030 ist ein Faltreifen.





- 2048 Michelin Lithion2 700 x 23C (23-622), dunkelgrau..... Fr. 38.50**  
Dieser faltbare Sportreifen im High-Performance-Look garantiert ausgezeichneten Grip bei geringem Rollwiderstand. Die Karkasse hat eine hohe Fadendichte von 220 Fäden/dm (60 TPI). Der Reifen ist ideal für Sportvelos und Renner mit Pneuflagen.  
Druck: 2048: 6.0-8.0 bar (90-110 PSI), 2049: 5.0-7.0 bar (70-100 PSI). (220 g/ T).
- 2042 Michelin Dynamic Classic 700 x 23C (23-622), p/s..... Fr. 21.00**  
**2043 Michelin Dynamic Classic 700 x 25C (25-622), p/s..... Fr. 30.00**  
**2044 Michelin Dynamic Classic 700 x 28C (28-622), p/s..... Fr. 32.00**  
Der feinprofilierter Reifen hat eine Karkasse mit einer Dichte von 110 Fäden/dm. Die Seitenflanken sind gummiert. Dies schützt die Karkasse besser vor Beschädigungen. Der Reifen eignet sich für Sportvelos im Alltag.  
Druck: 6.0-8.0 bar (85-120 PSI), 5.0-7 bar (75-100 PSI), bzw. 4.0-6.0 bar (60-90 PSI). (280 g/ 310 / 330 g/ T).
- 2040 Michelin Dynamic Sport 700 x 25C (25-622), schwarz ... Fr. 20.00**  
Dieser profillose Reifen eignet sich gut für stadttaugliche Renn- und Sportvelos. Karkassendichte 33 TPI. Gummierte Seitenflanken schützen vor Beschädigungen beim Überfahren von Randsteinen.  
Druck: 5.0-7 bar (75-100 PSI). (315 g/ T).
- 2035 Michelin World-Tour 700 x 35C (37-622), schwarz ..... Fr. 22.50**  
**2036 Michelin World-Tour 700 x 35C (37-622), para-schwarz Fr. 24.50**  
Der World-Tour gehört ist zu den Klassikern unter den langlebigen Alltags-Reifen. Er zeichnet sich durch die strapazierfähige Karkasse und dicke Gummischicht aus. Die Gum-Wall Seitenflanken machen ihn widerstandsfähig beim Überfahren von Randsteinen oder Schlaglöchern.  
Profil: griffiges Strassenprofil.  
Druck: 3.5 - 4.2 bar (50-60 PSI). Max. Druck 6 bar (85 PSI). (585 g/ FR).
- 20268 Michelin World Tour 26 x 1-3/8" (35-590), schwarz ..... Fr. 23.50**  
650 x 35A. Die dauerhaften Michelin-Reifen für Raleigh-Sport und Holländer-Velos mit 26"-Rädern.  
Druck: 4.2 bar (60 PSI). (635 g/ FR).
- 20264 Michelin World Tour 26 x 1-1/2" (37-584), para-schwarz Fr. 24.00**  
650 x 35B.  
Druck: 4.2 bar (60 PSI), (570 g/ FR).
- 20263 Michelin World Tour 26 x 1-1/2" (37-584), schwarz ..... Fr. 26.50**  
650 x 35B. Die dauerhaften Michelin-Reifen für französische und belgische Velos mit 26"-Rädern.  
Druck: 4.2 bar (60 PSI). (640 g/ FR).
- 2037 Michelin-City, 700 x 28C (28-622) Protek, schwarz ..... Fr. 33.00**  
**2039 Michelin Protek, 700 x 35C (37-622), schwarz ..... Fr. 35.00**  
Michelin hat mit den Protek-Plus Reifen eine neue Reifenlinie geschaffen, die für den Alltags- und Tourenfahrer Vorteile bringt. Die neue Protek-Compound Reifenmischung mit Antioxydantien wirkt effektiv gegen Rissbildung durch Ozon, UV-Strahlung, Temperaturschwankungen oder Lösungsmittel auf der Fahrbahn. Die 1 mm dicke Protek-Shield Pannenschutzeinlage unter der Lauffläche schützt vor Einstichen (Dornen) und Schnittverletzungen (Glasscherben).
- 2032 Michelin StarGRIP, 700 x 35C (37-622), schwarz ..... Fr. 39.00**  
Der neu entwickelte Allwetterreifen von Michelin mit dem kristallförmigen Profil hat gut Haften bei nassen und rutschigen Fahrbahnbelägen, aber auch im Winter auf verschneiten und glitschigen Strassen.  
Druck: 3.0 - 6.0 bar (60 PSI). (680 g/ FR).

## Collé



- 2055 Collé Conti Giro 27 x 1", schwarz/elfenbein ..... Fr. 42.50**  
Das Collé Conti Giro ist ein preisgünstiger und qualitativ sehr guter Reifen. Es wird deshalb für Rennvelos der mittleren Preisklasse oder für Rennvelos verwendet, die täglich zur Arbeit gefahren werden. (300 g/ DE).  
Profil: Feines Strassenprofil.  
Druck: 10 bar (140 PSI).  
Geeignet: Rennvelos im täglichen Einsatz und Reparaturen.  
Faltmasse: (L/B/H) 20 x 8 x 3 cm. Ventil: 30 mm lang.



**Dutch Perfect – der pannensichere Reifen aus Holland**

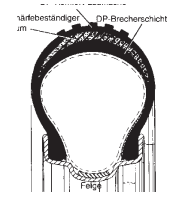

202026	Dutch Perfect No Flat Tire 20 x 1.75" (47-406).....Fr.	39.50
2110	Dutch Perfect No Flat Tire 26 x 1.75" (47-559).....Fr.	42.00
2111	Dutch Perfect No Flat Tire Reflex 700 x 25C (25-622) ....Fr.	42.00
2112	Dutch Perfect No Flat Tire 700 x 25C (25-622).....Fr.	42.00
2114	Dutch Perfect No Flat Tire 700 x 32C (32-622).....Fr.	42.00
2115	Dutch Perfect No Flat Tire 700 x 35C (37-622).....Fr.	42.00
DU231BL	Dutch Perfect No Flat Tire 700 x 38C (40-622) blau ..... Fr.	35.50
DU231WE	Dutch Perfect No Flat Tire 700 x 38C (40-622) weiss..... Fr.	35.50
DU232BR	Dutch Perfect No Flat Tire 700 x 40C (40-622) braun..... Fr.	35.50
DU232GR	Dutch Perfect No Flat Tire 700 x 40C (40-622) grün ..... Fr.	35.50
DU232RO	Dutch Perfect No Flat Tire 700 x 40C (40-622) rot..... Fr.	35.50
DU232RS	Dutch Perfect No Flat Tire 700 x 40C (40-622) rosa ..... Fr.	35.50

Die Diskussion um den pannensicheren Reifen ist so alt wie das Velo selbst. Der Vollgummireifen hat sich nicht bewährt und bietet schlechten Fahrkomfort. Der Luftreifen wird auch die nächsten 50 Jahren das Velo begleiten. Deshalb gilt es die Qualität und die Pannensicherheit dieses Reifens zu verbessern. Die Holländer haben hier einen wesentlichen Schritt vorwärts gemacht.

Der dreischichtige Aufbau des Reifens garantiert höchste Pannensicherheit. Unter dem verschleissfesten Gummi-Leichtlaufprofil liegt eine schärfebeständige Flexi-Gum-Schicht. Diese zähe und flexible Schicht ist resistent gegen alle scharfen Gegenstände wie Glassplitter oder Splitt. Die unterste härtere Brecherschicht wehrt schlussendlich die schlimmsten «Feinde» wie Dornen oder Reissnägel ab. Der Dutch Perfect No Flat Tyre hat ausserdem eine gummierte Seitenwand. Dies schützt die Karkasse zusätzlich bei Fahrten auf Naturstrassen oder beim Überfahren von Randsteinen und Schlaglöchern.

Garantie: 2 Jahre Materialgarantie bis Verschleissgrenze.

- Art. 201614 16 x 1.75", 80 PSI (5.5 bar), Profil SRI 35, (700 g/ NL).
- Art. 202026 20 x 1.75", 50 PSI (3.5 bar), Profil SRI 59, (840 g/ NL).
- Art. 20249 24 x 1-3/8", 75 PSI (5.0 bar), Profil SRI 37, (750 g/ NL).
- Art. 2110 26 x 1.75", 40 PSI (3.0 bar), Profil SRI 43, (1280 g/ NL).
- Art. 2112 700 x 25C, 120 PSI (8.5 bar), Profil SRI 41, (625 g/ NL).
- Art. 2114 700 x 32C, 75 PSI (5.0 bar), Profil SRI 27, (930 g/ NL).
- Art. 2115 700 x 35C, 75 PSI (5.0 bar), Profil SRI 27, (990 g/ NL).
- Art. DU232...700 x 40C, 75 PSI (5.0 bar), Profil SRI27, (800 g/NL).



DU232.. SRI27  
**E-Bike**

Spezial-Pneus

**Deestone**

Das Preis-Leistungs-Verhältnis stimmt bei Deestone! Der günstige Preis geht nicht auf Kosten der Sicherheit. Egal ob Bahnhofsvelo oder Alltagsfahrt zur Arbeit.

20161	Deestone 16 x 1.75" (47-305), schwarz .....	Fr. 15.00
Profil:	Strassenprofil (D-817).	
Druck:	2.5 bar (35 PSI). (503 g/ T).	
Geeignet:	Kindervelos, Anhänger.	
20201	Deestone 20 x 1.75" (47-406), schwarz .....	Fr. 15.00
Profil:	Strassenprofil (D-833).	
Druck:	2.8 - 4.5 bar (40-65 PSI). (542 g/ T).	
Geeignet:	Kinderanhänger, Kindervelos.	
20203	Deestone 20 x 2.125" (57-406), schwarz .....	Fr. 19.50
Profil:	D-602.	
Druck:	3.1 bar (45 PSI). (744 g/ T).	
Geeignet:	Alltags- und grössere Transportanhänger	
20277	Deestone 27 x 1-3/8" (37-630), schwarz.....	Fr. 19.50
Profil:	D-880.	
Druck:	3 bar (43 PSI). (617 g/ T).	
Geeignet:	Stadt- und Tourenvelos englische und amerikanische Grösse.	





- 2175 Deestone 700 x 28C (28-622), schwarz ..... Fr. 15.00**  
 Profil: D-1001.  
 Druck: 6.1 bar (90 PSI). (438 g/ T).  
 Geeignet: Sportvelos.
- 2172 Deestone 700 x 32C (32-622), schwarz ..... Fr. 16.00**  
 Profil: D-1006.  
 Druck: 3.5 - 5.2 bar (50-75 PSI). (635 g/ T).  
 Geeignet: Stadtvelos.
- 2177 Deestone 700 x 35C (37-622), schwarz ..... Fr. 16.00**  
 Profil: D884.  
 Druck: 3.5 - 6.0 bar (51-87 PSI). (695 g/ T).  
 Geeignet: Stadtvelos
- 2178 Deestone 700 x 38C (40-622), schwarz ..... Fr. 16.00**  
 Profil: D-1006.  
 Druck: 3.5 - 5.2 bar (50-75 PSI). (733 g/ T).  
 Geeignet: Stadtvelos.



### Preiswerte Reifen 26" + 28" für Bikes und Tourenvelos

- 2182 Cheng-Shin-Slick, 26 x 1.40" (38-559) schwarz ..... Fr. 19.50**  
 Der überwiegende Teil der Bikes wird in der Stadt gefahren. Ein schmaler Reifen wie ein 700C ist daher ideal. Diese feinen Slick-Reifen können hart gepumpt werden, geben in den Kurven guten Halt und rollen ruhig ab.  
 Druck: 5.5 bar (80 PSI), Slick Profil: C -1381-1. (445, 585 g/ TW).
- 20269 Cheng-Shin-City, 26 x 1.50" (37-559) schwarz ..... Fr. 19.80**  
 Gute leicht rollende City-Bike-Reifen. Auch geeignet für BikerInnen, die ohne Stollen in der Stadt fahren wollen.  
 Druck: 4.5 bar (65 PSI), Profil: C -1114. (700 g/ TW).



- 202611 Cheng-Shin-Hybrid 26 x 1.75" (47-559), schwarz ..... Fr. 19.80**
- 202612 Cheng-Shin-Hybrid 26 x 1.90" (51-559), schwarz ..... Fr. 19.80**  
 Dieser Bike-Reifen eignet sich für City-Bikes als auch für den Trekking-Einsatz. Die glatte Mittellauffläche sorgt für angenehmen Rollkomfort auf geteerten Strassen. Die griffige Schulter gibt den notwendigen Halt auf Wald- oder Mergelwegen und im Gelände.  
 Druck: 3.4 bar (50 PSI), Profil: C-1313. (TW).



- 202613 Kenda 26 x 1.95" (53-559), schwarz ..... Fr. 19.50**  
 Der Camino eignet sich bestens für Naturwege und schlecht befestigte Wege. Das grobe Profil gibt den notwendigen Grip. Das in der Mitte durchgehende Profil sorgt auf passablen Wegen für einen guten Leichtlauf.  
 Druck: 3.4 bar (50 PSI), Camino Profil: K-898. (820 g/ TW).
- 20299 Kenda Kris-Holm-Pneu 29 x 2.00" (700x55C), schwarz . Fr. 65.00**  
 Der «fette» Faltreifen für das 29"-Kris-Holm-Einrad.  
 Profil: Crossprofil K-917.  
 Druck: 3.5 - 5.5 Bar. (800 g/ TW).

- 2174 Kenda-City 700 x 25C (25-622), schwarz ..... Fr. 24.50**
- 2175 Deestone 700 x 28C (28-622), schwarz ..... Fr. 15.00**
- 2172 Deestone 700 x 32C (32-622), schwarz ..... Fr. 16.00**
- 2173 Cheng-Shin-City 700 x 35C (37-622), schwarz ..... Fr. 16.00**
- 20274 Cheng-Shin-City 27 x 1-1/8" (28-630), schwarz ..... Fr. 19.50**  
 Kenda und Cheng-Shin gehören zu den grössten taiwanesischen Reifenherstellern. Die Qualität dieser Reifen ist sehr gut. Da immer wieder die Nachfrage für preiswerte Reifen in guter Qualität besteht (z.B. für Bahnhofsvelos), haben wir unser Programm entsprechend mit Deestone ergänzt.  
 Profile: K152, D-1001, D-1006, C-1103, C-732 und C-80. (TW).

### 22" Kinder-Bike-Reifen



- 20221 Pneu 22 x 1.75" (47-457), schwarz ..... Fr. 19.00**
- 22224 Schlauch 22 x 1.75" (47-457) DV ..... Fr. 10.00**
- 22226 Schlauch 22 x 1.75" (47-457) AV ..... Fr. 12.00**  
 Für Villiger Kinder-MTB-Spacy. Sondergrösse die sonst nirgends bei Kindervelos verwendet wird. (620 g/ TW).  
 Profil: C-843.
- 8680 Felge 22 x 1.75" (21-457), silber ..... Fr. 19.00**  
 36-Loch, Speichenloch-ø 4.5 mm, Ventilloch-ø 8.5 mm. (330 g/ TW).

## 24" Bike-Reifen

- 20242 Cheng-Shin 24 x 1.95" (52-507), schwarz.....Fr. 19.50**  
Für 24"-MTBs war das Angebot an Off-Road-Reifen klein. Wir haben gute Reifen gefunden, mit denen Jugendliche beim biken genauso Freude haben können wie Erwachsene.  
Druck: 2.8 - 4.5 bar (40-65 PSI).  
Profil: C-1020N, Blockprofil. (820 g/ TW).



## 26" englische und holländische Velos

- 2152 Schwalbe Marathon 26 x 1-3/8" (37-590), schwarz .....Fr. 39.50**  
650 x 35A. Der bekannte Schwalbe Marathon.  
Druck: 5 bar (70 PSI). (ca. 645 g/ KR).  
Profil: HS368.

- 20267 Michelin World Tour 26 x 1-3/8" (35-590), para-schwarzFr. 24.00**  
650 x 35A.  
Druck: 4.2 bar (60 PSI). (625 g/ FR).

- 20268 Michelin World Tour 26 x 1-3/8" (35-590), schwarz .....Fr. 23.50**  
650 x 35A. Die dauerhaften Michelin-Reifen für Raleigh-Sport und Holländer-Velos mit 26"-Rädern.  
Druck: 4.2 bar (60 PSI). (635 g/ FR).

## 26" französische Velos

- 20264 Michelin World Tour 26 x 1-1/2" (37-584), para-schwarzFr. 24.00**  
650 x 35B.  
Druck: 4.2 bar (60 PSI). (570 g/ FR).

- 20263 Michelin World Tour 26 x 1-1/2" (37-584), schwarz .....Fr. 26.50**  
650 x 35B. Die dauerhaften Michelin-Reifen für französische und belgische Velos mit 26"-Rädern.  
Druck: 4.2 bar (60 PSI). (640 g/ FR).

- 2120 Continental TourRIDE, 26 x 1-1/2" (42-584), schwarz ....Fr. 29.50**  
650 x 35B. Geeignet für Tandems.  
Druck: 4.5 bar (65 PSI). (720 g/ DE).

## 27" englische und amerikanische Velos

- 20276 Cheng-Shin City 27 x 1-1/4" (32-630), schwarz .....Fr. 19.50**  
Druck: 4.8 bar (70 PSI)  
Profil: C -637. (398 g/ TW).

- 2157 Schwalbe Marathon 27 x 1-1/4" (32-630), schwarz .....Fr. 41.50**  
Druck: 6.5 bar (95 PSI).  
Profil: HS-368. (ca. 610 g/ KR).

## 26" + 28" alte englische und holländische-Velos

- 2159 Schwalbe Marathon 700 x 38B (40-635), schwarz.....Fr. 34.50**  
28 x 1-1/2".  
Druck: 5 bar (70 PSI). (ca. 625 g/ KR).  
Profil: HS368.

- 20293 DURO 28 x 1-1/2", 700 x 40B (40-635), schwarz.....Fr. 25.00**  
28 x 1-1/2". Die passenden Reifen für die alten 28"-Engländer und Holländer. Schläuche 700 x 35/47C verwenden, Art. 22287 oder 22288.  
Druck: 3.5 bar (50 PSI). (700 g/ TW).  
Profil: K-142



20267



20268



20264



20263



2120





20265



### WULST-Reifen 20 x 1-3/4"

Diese Grösse, für alte Anhänger, ist seit über 15 Jahren nicht mehr lieferbar. Es bestehen auch keine Vorräte mehr. Lösung: Räder wegwerfen und neue Räder Art. 9337 montieren! Die Radgrösse 20 x 2.125" (ETRTO 47-406) kann auf diese alten Anhänger montiert werden.



201212



201211

201213  
201617

202046



## Militär- und alte Post-Velos

- 20265 Militärvelo WULST, 26 x 1-1/2", schwarz (Deestone)..... Fr. 49.50**  
**202615 Militärvelo WULST, 26 x 1-1/2", schwarz (Maloja)..... Fr. 129.50**  
**22267 Schlauch 26x1-3/8" (37-584/590) 650A/B, DV ..... Fr. 10.00**  
**22268 Schlauch 26x1-3/8" (37-584/590) 650A/B, FV..... Fr. 10.00**

Druck: 4.5 bar (65 PSI). (985 g/ TH).  
 Profil: Längsprofil

- 20295 Postvelo WULST, 28 x 1-1/2", schwarz ..... Fr. 49.50**  
**22284 Schlauch 700 x 28/42C (28/42-622/635) DV ..... Fr. 9.00**  
**22285 Schlauch 700 x 28/42C (28/42-622/635) FV ..... Fr. 9.00**

Der Pneu für die alten gelben Postvelos. Besser in der Dimension, darum passabel zu montieren.  
 Druck: 4.5 bar (65 PSI). (1300 g/ VR).  
 Profil: Längsprofil

## Kinderwagen, Stroller, Trottinett und BMX-Reifen

- 20120 Pneu 12-1/2 x 2-1/4" (57-203) schwarz, BMX-Profil ..... Fr. 15.00**  
 Für Kinder-BMX-Velos, Kinderlaufwagen, Cross-Trottinetts.  
 Druck: 2.1 bar (30 PSI). (310 g/ TW).  
 Profil: C-714 Stollenprofil.

- 20121 Pneu 12-1/2 x 1.75" (47-203) schwarz ..... Fr. 12.00**  
 Der schmale 12-1/2" Reifen ist geeignet für Kinderwagen und Kinderlauf-  
 räder. Das durchgehende feine Profil auf der Lauffläche sorgt für Leichtlauf.  
 Druck: 35 PSI (2.4 bar).  
 Profil: D-818. (230 g/ TW).

- 201212 Kenda Slick 12-1/2 x 2-1/4" (62-203) schwarz ..... Fr. 16.00**  
 Profil: K-935, max.  
 Druck: 2.8 bar (40 PSI). (325 g/ TW).  
 Geeignet: Seifenkisten, Kinderwagen, Trottinett, Anhänger.

- 201211 Mitas 12-1/2 x 2-1/4" (50-203) schwarz ..... Fr. 17.00**  
 Profil: V63  
 Druck: 2.4 bar (35 PSI). (452 g).  
 Geeignet: Seifenkisten, Kinderwagen, Trottinett, Anhänger.

- 201213 Kenda City 12-1/2 x 1.75" (47-203), schwarz ..... Fr. 16.00**  
**201617 Kenda City 16 x 1.75" (47-305), schwarz ..... Fr. 12.00**  
 Profil: K-909A.  
 Druck: max. 2.5 bar (35 PSI). (320 g/ TW).  
 Geeignet: Kinderwagen, Kinderlauf-  
 räder, Trottinett.

- 202046 Pneu 20 x 2.0" (50-406), Semi-Slick, schwarz ..... Fr. 12.00**  
 Profil: HF-801.  
 Druck: max. 4.6 bar (65 PSI). (700 g/ TW).  
 Geeignet: Baby-Jogger, Kinderwagen, Trottinett 20".

## Liegerad-, Faltvelo-Reifen

- 201610 Schwalbe-Marathon 16 x 1-3/8" (37-349), schwarz ..... Fr. 34.50**  
**201622 Schwalbe Marathon Plus 16 x 1.35" (35-349) ..... Fr. 52.50**

Auch Schwalbe liefert einen guten Reifen für das Brompton-Faltvelo. Der  
 Reifen ist wie die anderen Schwalbe-Marathon-Reifen aufgebaut. Ein ro-  
 buster und langlebiger Reifen. (420 g/ KR).  
 Profil: HS-420, 50 Fäden/Inch.  
 Druck: 7.5 bar.

**202016 Schwalbe Durano 20 x 1.125" (28-406) .....Fr. 44.50**

Der DURANO ist ein Hochdruckreifen der feinen Art für Liegeräder und andere spezielle 20"-Räder. Der Kevlar verstärkte Reifen hat leicht gummierte Seitenflanken, die einen besseren Pannenschutz bieten.

Profil: DURANO Semi-Slick HS 350.

Druck: 6.0 - 8.5 bar (85 - 120 PSI). (230 g/ IN).

Achtung: Zur Montage den schmalen 20"-Schlauch 20x1-1/8" verwenden. Art. 22200.

**202029 Schwalbe Marathon 20 x 1.50" (40-406), max. 7 Bar .....Fr. 37.50****202017 Schwalbe Marathon 20 x 1.75" (47-406), max. 5 Bar .....Fr. 33.50**

Die Marathon-Reifen sind auch in der 20"-Grösse erhältlich. Sie eignen sich bestens für Anhänger, Liegevelos und Falträder.

Profil: HS-420, Reifen Green Guard. Mit seitlichen Reflexstreifen. 67 Fäden/Inch.

Druck: 5.0 bar. (530 bzw. 640 g/ KR).

Montage: Laufrichtung beachten!

**201615 Schwalbe Big-Apple 16 x 2.00" (50-305) .....Fr. 34.00****202033 Schwalbe Big-Apple 20 x 2.00" (50-406) .....Fr. 36.50**

Der «fetteste» 20"-Strassenreifen auf dem Markt.

Profil: HS-338.

Druck: 4 bar (60 PSI). (650 g/ MY).

Geeignet: Kinderanhänger, faltvelos, Liegevelos.

**202040 Schwalbe DURANO 20 x 1-1/8" (28-451), max. 8.5 bar ..Fr. 35.50**

Der DURANO ist ein Hochdruckreifen der feinen Art für Liegeräder und andere spezielle 20"-Räder. Der Kevlar verstärkte Reifen hat leicht gummierte Seitenflanken, die einen besseren Pannenschutz bieten.

Profil: Stelvio Semi-Slick HS 350.

Druck: 6.0 - 8.5 bar (85 - 120 PSI). (230 g/ IN).

Achtung: Zur Montage den schmalen 20"-Schlauch 20x1-1/8" verwenden. Art. 22200.

**202043 Pneu Freestyle 20 x 1.95" (53-406) schwarz max. 5.8 barFr. 18.00**

Dieser solide Freestyle-Reifen, kann stark gepumpt werden. Mit dem feinen Profil läuft er ruhig und hat guten Grip.

Profil: C-1381, Gumwall-Ausführung.

Druck: 2.8 - 5.8 bar (40 - 85 PSI). (604 g/ TW).

**Pneus und Schläuche für E-Scooter und Mini-Scooter Trotinetts****20080 Pneu 8 x 1/2x2" (50/75-6.1), für E-Scooter .....Fr. 19.00****22080 Schlauch 8 x 1/2x2" (50/75-6.1), AV 25mm für E-ScooterFr. 15.00**

Profil: Semi-Slick.

Druck: 3.5 bar, 50 PSI (375 g/ CN).

Geeignet: für diverse E-Scooter.

**20061 Pneu 6 x 1-1/4" (32-86), (150x30), schwarz .....Fr. 15.00****22061 Schlauch 6 x 1-1/4" (32-86), (150x30), AV, WH767 45/30°Fr. 13.00**

Profil: Längsprofil SS-201.

Druck: 4.8 bar, 70 PSI (130 g/ TW).

Geeignet: für Mini-Scooter mit 150 mm Pneus und Rollstühle vorne.

**Pneus und Schläuche für Rollstühle****20043 Pneu 260 x 85, 3.00 - 4", schwarz .....Fr. 45.00****22043 Schlauch 260 x 85, 3.00 - 4", AV-90° TR87 .....Fr. 16.00**

Profil: Block-Profil C-248.

Druck: 4.1 bar, 60 PSI. (745 g/ TW).

Belastung: max. 250 kg, 4 PR.

Geeignet: für Elektrorollstühle, Antriebsräder. Schlauch Art. 22043 verwenden.

**20061 Pneu 6 x 1-1/4" (32-86), (150x30), schwarz .....Fr. 15.00****22061 Schlauch 6 x 1-1/4" (32-86), (150x30), AV, WH767 45/30°Fr. 13.00**

Profil: Längsprofil SS-201.

Druck: 4.8 bar, 70 PSI (130 g/ TW).

Geeignet: für Mini-Scooter mit 150 mm Pneus und Rollstühle vorne.





20073

20081

20074  
20086

220810



20102



20083



20123



20126

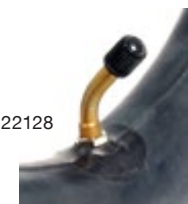

22128

22104  
22127

- 20073 Rollstuhl pneu 200 x 50 (50-94) 7x1-3/4", grau ..... Fr. 15.00**  
**20074 Rollstuhl pneu 200 x 50 (50-94) 7x1-3/4", schwarz..... Fr. 18.00**  
 Profil: Längsprofil C-179  
 Druck: 2.5 bar, 36 PSI (280 g/ TW).  
 Geeignet: für Rollstuhl-Vorderräder.
- 20081 Rollstuhl pneu 200 x 44 (44-103) 8 x 1-3/4", grau ..... Fr. 15.00**  
 Profil: Längsprofil C-737  
 Druck: 2.5 bar. (235 g/ TW).  
 Geeignet: für Rollstuhl-Vorderräder.
- 20086 Pneu 220/120 x 50 (225x55) (54-110) 8-1/2 x 2", schwarzFr. 18.00**  
**22087 Schlauch 225 x 55 (55-110), 8-1/2 x 2", AV 90/30-Grad .. Fr. 13.00**  
 Profil: Längsprofil IS-302, Druck: 2.5 bar. (250 g/ DE).  
 Geeignet: für Rollstuhl-Vorderräder und Trottinett Puky 8" (3153).
- 220810 Schlauch 8 x 1-1/4" (32-137) AV-DIN7768 ..... Fr. 16.00**  
 AV-Ventil DIN 7768 schräg nach vorne oben.
- 20102 Rollstuhl pneu 260 x 60 (54-152) 2.00-6" / 10x2", grau.... Fr. 19.00**  
 Profil: Längsprofil C-179.  
 Druck: 2.5 bar, 36 psi. (460 g/ TW).
- 22103 Schlauch 260 x 60 (54-152) 2.00-6" / 10x2" AV ..... Fr. 13.00**  
 Schlauch mit Auto-Ventil (Schraderventil).
- 22104 Schlauch 10 x 2" (54-152) 260-60, AV-90° ..... Fr. 13.00**  
 Auto-Ventil 90° nach aussen abgewinkelt. (108 g/ TW).
- 20083 Pneu 3.00 - 8", grau ..... Fr. 39.50**  
 Profil: Block-Profil C-248, Druck: 3.5 bar (50 PSI).  
 Belastung: max. 250 kg, 4 PR.  
 Geeignet: Antriebsräder Elektrorollstühle. Schlauch Art. 22083 verwenden.
- 20123 Rollstuhl pneu 12 x 2-1/4" (62-203), grau ..... Fr. 15.00**  
 Profil: Strassenprofil C-51-9.  
 Druck: 2.1 bar (30 PSI). (330 g/ TW).  
 Geeignet: Für Kinderrollstühle hinten. Schläuche Art. 22124 - 22128.
- 20126 Rollstuhl pneu 12 x 2-1/4" (62-203) 2.25-8", schwarz ..... Fr. 21.00**  
 Profil: Strassenprofil C-628.  
 Druck: 2.8 bar (40 PSI). (540 g/ TW).  
 Geeignet: Antriebsräder Elektrorollstühle. Schläuche Art. 22124 - 22128.
- 22124 Schlauch 12 x 2-1/4" (62-203), DV ..... Fr. 9.00**  
**22126 Schlauch 12 x 2-1/4" (62-203), AV ..... Fr. 9.00**  
 Schlauch mit Dunlop-Ventil oder Auto-Ventil.
- 22129 Schlauch 12-1/2 x 1.75" (47-203), AV ..... Fr. 10.00**  
 Schmale Schläuche für Kinderwagen mit Niederquerschnittreifen, LIKEaBIKE oder Trottinetts. (70 g/ VR).
- 22127 Schlauch 12-1/2 x 2-1/4" AV-90° ..... Fr. 10.00**  
 Ventil 90° nach aussen abgewinkelt.
- 22128 Schlauch 12-1/2 x 2-1/4" AV-90/30° ..... Fr. 13.00**  
 Ventil in Fahrtrichtung abgewinkelt.  
 Die passenden Schläuche für die unterschiedlichen Räder mit Kunststoffelgen der Baby-Buggy-Kinderwagen.
- 20228 Rollstuhl pneu 22 x 1.0" (25-489), grau/Skin ..... Fr. 28.00**  
**22228 Schlauch 22 x 1.0" (25 x 489/501), AV-Ventil ..... Fr. 10.00**  
 Profil: feines Profil C-1051-1.  
 Druck: 7.5 bar (110PSI). (250 g/ TW).  
 Der schmale Sportreifen für Kinder-Rollstühle hinten.
- 20246 Rollstuhl pneu 24 x 1.75" (47-507), grau ..... Fr. 21.00**  
 Profil: Strassenprofil C-90.  
 Druck: 2.5 bar (35 PSI). (630 g/ TW).  
 Geeignet: Für Rollstühle und Einräder.
- 22241 Schlauch 24 x 1.75" (47-507) DV ..... Fr. 9.00**  
**22243 Schlauch 24 x 1.75" (47-507) AV ..... Fr. 9.00**  
 Schlauch mit Dunlop-Ventil oder Auto-Ventil.

**20247 Rollstuhlpneu 24 x 1-3/8" (37-540), grau .....Fr. 21.00**  
 Profil: Strassenprofil C-63N.  
 Druck: 4.5 bar (65 PSI). (500 g/ TW).  
 Geeignet: Standardgrösse für Rollstühle hinten.

**202416 Rollstuhlpneu Primo 24 x 1.0 (25-540), schwarz .....Fr. 44.50**  
 Vielseitig, geringer Rollwiderstand und langlebig: Der Primo Sentinel Reifen hat die Stärke und Qualität einer pannensicheren (3mm) Bereifung und hinterlässt keine schwarzen Streifen!  
 Profil: C-1831  
 Druck: 6.8 bar (100 PSI). (460 g/ CHN).

**20249 Dutch Perfect No Flat Tire 24 x 1-3/8" (37-540), grau ....Fr. 42.00**  
 Der dreischichtige Aufbau des Reifens garantiert höchste Pannensicherheit. Unter dem verschleissfesten Gummi-Leichtlaufprofil liegt eine schärfebe-ständige Flexi-Gum-Schicht. Diese zähe und flexible Schicht ist resistent gegen alle scharfen Gegenstände wie Glassplitter oder Splitt.  
 Garantie: 2 Jahre Materialgarantie bis Verschleissgrenze.  
 Profil: Blockprofil SRI 37.  
 Druck: 5.0 bar (75 PSI). (750 g/ NL).

**22249 Schlauch 24 x 1-3/8 x 1-1/4" (37-540) AV .....Fr. 10.00**  
 Schlauch mit Autoventil. Für Rollstühle hinten.

**20248 Rollstuhlpneu 24 x 1.0" (25-540) 600x25A, grau/schwarzFr. 25.00**  
**202411 Rollstuhlpneu 24 x 1.0" (25-540) 600x25A, grau/Skin.....Fr. 23.50**  
 Profil: feines Profil C-1051.  
 Druck: 7.5 bar (110PSI). (220 g/ TW).  
 Schmäler Sportreifen für Rollstühle hinten.

**22248 Schlauch 24 x 1.0" (25-540) AV .....Fr. 12.50**  
 Schlauch mit Auto-Ventil. Für schmale Rollstuhlreifen.

**202412 Rollstuhlpneu 24 x 1.0" (25-540) 600x25A, grau .....Fr. 28.00**  
 Profil: Strassenprofil C-1073-4.  
 Druck: 7.5 bar (110PSI). (220 g/ TW).  
 Schmäler Sportreifen, feines Strassenprofil. Seitenflanke schwarz.

**202610 Rollstuhlpneu 26 x 1.0" (25-590) 650x25A, grau/Skin.....Fr. 32.50**  
 Profil: feines Profil C-1051.  
 Druck: 7.5 bar (110PSI). (320 g/ TW).  
 Schmäler Sportreifen für Rollstühle hinten.

**22269 Schlauch 26 x 1.0" (25-584/590) AV .....Fr. 12.00**  
 Schlauch mit Autoventil. Für schmale Rollstuhlreifen.



20248



202411



202412



202610

Spezial-  
Pneus

**Pneus und Schläuche für Sackrolli, Karretten und Spezialfahrzeuge**

**20042 Handkarrenpneu 260 x 85 (10x3") 3.00 - 4", schwarz.....Fr. 39.50**  
 Profil: Block-Profil.  
 Druck: 3.5 bar (50 PSI). (705 g/ TW).  
 Geeignet: Sackrolli, Handkarren.

**22042 Schlauch 260 x 85, 2.50 - 4", AV-90° TR87 .....Fr. 16.00**

**22043 Schlauch 260 x 85, 3.00 - 4", AV-90° TR87 .....Fr. 16.00**

**22044 Schlauch 260 x 85, 3.00/4.00 - 4", AV-90° TR87 .....Fr. 17.00**  
 Schlauch, 90° abgewinkeltes Auto-Ventil.

**20043 Pneu 260 x 85, 3.00 - 4", grau .....Fr. 45.00**

**22043 Schlauch 260 x 85, 3.00 - 4", AV-90° TR87 .....Fr. 16.00**

Profil: C-248.  
 Druck: 4.1 bar (60 PSI). (822 g/ TW).  
 Belastung: max. 250 kg, 4 PR.  
 Geeignet: Elektrorollstühle, Antriebsräder. Schlauch Art. 22043 verwenden.

**20044 Fun-Racer-Pneu 260 x 85, 4.00 - 4", schwarz .....Fr. 64.50**

Profil: X-Profil S-310.  
 Druck: 4.1 bar (60 PSI). (745 g/ TW).  
 Belastung: max. 250 kg, 4 PR.  
 Geeignet Für Art. 480 Winther Fun-Racer und Handkarren.



20042



20043



20044



**20041 Pneu 260 x 85, 3.00 - 4", schwarz ..... Fr. 32.00**  
 Profil: Längsprofil  
 Druck: 3.5 bar (50 PSI). (710 g/ TW).  
 Belastung: max. 200 kg, 4 PR.  
 Geeignet: Handkarren, auch Fun-Racer Art. 480, wenn die Reifen auf der gleichen Achse von der gleichen Grösse sind.



**20045 Pneu 260 x 85, 4.10/3.50 - 4", schwarz ..... Fr. 29.50**  
 Profil: Block-Profil S-310.  
 Druck: 4.1 bar (60 PSI). (965 g/ TW).  
 Belastung: max. 250 kg, 4 PR.  
 Geeignet: Handkarren, auch Fun-Racer Art. 480, wenn die Reifen auf der gleichen Achse von der gleichen Grösse sind.

**22044 Schlauch 260 x 85, 3.50/4.10 - 4", AV-90° TR87 ..... Fr. 17.00**  
 Schlauch mit 90° abgewinkeltem Schraderventil.  
 Geeignet: Art. 480 Winther Fun-Racer und Handkarren.

**22063 Schlauch 3.50 - 6", Auto-Ventil 90° abgewinkelt ..... Fr. 16.00**  
 Auto-Ventil SV-TR13, 90°, abgewinkelt nach aussen. (238 g/ TW).  
 Geeignet: 6"-Karrettenräder.



**20075 Rollstuhlpneu 200 x 50 (50-94) 7x1-3/4", schwarz ..... Fr. 15.00**  
 Profil: Block-Profil C-968-2  
 Druck: 2.5 bar (36 PSI). (280 g/ TW).  
 Geeignet: Industriefanwendung.

**20083 Pneu 3.00 - 8", grau ..... Fr. 39.50**

**22083 Schlauch 3.50/4.00 - 8" (16-4), AV-90° TR87 ..... Fr. 22.00**  
 Profil: Block-Profil C-248.  
 Druck: 3.5 bar (50 PSI). (1220 g/ TW).  
 Belastung: max. 250 kg, 4 PR.  
 Geeignet: Elektrorollstühle, Antriebsräder. Schlauch Art. 22083 verwenden.



**20084 4.00-8" (400x100) 16 x 4" Karrette 8", schwarz ..... Fr. 34.50**  
 Karrettenpneu.

**22083 Karrettschlauch 3.50 - 8", Auto-Ventil abgewinkelt ... Fr. 22.00**  
 Auto-Ventil SV-TR87, 90°, abgewinkelt nach aussen. (320 g/ TW).

**22084 Karrettschlauch 4.00 - 8", Auto-Ventil ..... Fr. 16.00**  
 Auto-Ventil SV-TR13, gerade nach oben. (316 g/ TW).



### Das Vitelli Schlauch-Programm

Art. Nr.	Dimension	ETRTO	Marke	Ventil	Verwendung, Profil	Bemerkung	Preis Fr.
	<b>4"</b>						
22042	260 x 85, 2.50-4"	4"	Cheng-Shin	AV 90°	Handwagen, Sackrolli		16.00
22043	260 x 85, 3.00-4"	4"	Deestone	AV 90°	Elektrorollstühle		16.00
22044	260 x 85, 4.00-4"	4"	Cheng-Shin	AV 90°	Fun-Racer		17.00
	<b>6"</b>						
22061	6 x 1-1/4" (150x30)	32-86	Cheng-Shin	AV 45°/30°	Mini-Scooter Trottinett		13.00
22063	3.50-6"	6"	Cheng-Shin	AV 90°	Karrette		16.00
	<b>7"</b>						
22072	200 x 50, 7x1-3/4"	50-94	Cheng-Shin	AV 90°	Rollstuhl vorne		13.00
22073	200 x 50, 7x1-3/4"	50-94	Cheng-Shin	AV 90°/30°	Rollstuhl vorne, Schrägventil		13.00
	<b>8"</b>						
22083	3.50/4.00-8" (400x100) 16x4"	8"	Cheng-Shin	AV 90°	Karrette		22.00
22084	4.00-8" (400x100) 16x4"	8"	Cheng-Shin	AV	Karrette		16.00
22080	8-1/2x2"	50/75-110		AV25	E-Scooter		15.00
22086	225x55, 8-1/2x2" und 8x1-3/4"	55-110	IMPAC	DV			12.00
22087	225x55, 8-1/2x2" und 8x1-3/4"	55-110	IMPAC	AV 90°/30°	Trottinett, Puky (220/120-50)		13.00
220810	8 x 1-1/4"	32-137	Cheng-Shin	AV-100° DIN7768	Dolphin Stützrad vorne		16.00
	<b>10"</b>						
22103	260 x 60, 10 x 2", 2.00-6"	54-152	Cheng-Shin	AV	Rollstuhl/Karren		13.00
22104	260 x 60, 10 x 2", 2.00-6"	54-152	Cheng-Shin	AV 90°	Rollstuhl/Karren		13.00
	<b>12"</b>						
221210	12-1/2 x 1.75"	47-203	Deestone	DV	Trottinett, Laufräder		10.00
22129	12-1/2 x 1.75"	47-203	Deestone	AV	Trottinett, Laufräder		10.00
22124	12-1/2 x 2-1/4", 2.25-8"	62-203	Cheng-Shin	DV	Trottinett, Anhänger		9.00
22126	12-1/2 x 2-1/4", 2.25-8"	62-203	Deestone	AV	Trottinett, Anhänger		9.00
22127	12-1/2 x 2-1/4", 2.25-8"	47-57-203	Cheng-Shin	AV90°	Kinder 3-Rad-Buggys		10.00
22128	12-1/2 x 2-1/4", 2.25-8"	62-203	Cheng-Shin	AV 90°/30°	Kinder 3-Rad-Buggys		13.00



## Das Vitelli Schlauch-Programm

Art. Nr.	Dimension	ETRTO	Marke	Ventil	Verwendung, Profil	Bemerkung	Preis Fr.
<b>14"</b>							
22141	14 x 1.75"	44-253	Cheng-Shin	AV	MTB		10.00
22144	14 x 1-3/8" (350A)	37-288/298	Cheng-Shin	DV	Donkey, alte Kindervelos		14.00
<b>16"</b>							
22161	16 x 1.75 x 2"	47-305	Deestone	DV	Anhänger, Kindervelo		9.00
22162	16 x 1.25/1.75"	32/47-305	Deestone	AV35			9.00
22163	16 x 1.75 x 2"	47-305	Cheng-Shin	AV	Anhänger, Kindervelo		10.00
22165	16 x 3.00	70-305	Div.	AV 120°	Anhänger		19.00
22168	16 x 1-3/8" (400A)	37-340/349	Cheng-Shin	FV	Brompton, alte Kindervelos		10.00
22169	16 x 1-3/8" (400A)	37-340/349	Cheng-Shin	AV	Brompton, alte Kindervelos		10.00
<b>18"</b>							
22180	18 x 1-3/8"	28-355	Schwalbe 4	FV	Liegeradreifen 17", Brompton		11.00
22181	18 x 1.75/2"	47-355	Cheng-Shin	DV	Kinder MTB/BMX, 18"-Trotti		10.00
22182	18 x 1.75"	47-355	Schwalbe 5	FV	Liegeradreifen 17", Ki-Velos		10.00
22183	18 x 1.75/2"	47-355	Cheng-Shin	AV	Ritschie1, Ritschie2 bis 2000		12.50
22184	18 x 1-3/8" (450A)	37-387/400	Cheng-Shin	DV	Kindervelo		10.00
22185	18 x 1-3/8" (450A)	37-387/400	Cheng-Shin	FV	Kindervelo		10.00
<b>20"</b>							
22200	20 x 1-1/8"	28/32-406/451	Continental	FV	schmale 20"-Reifen		11.00
22201	20 x 1.75"	47-406	Cheng-Shin	DV	Anhänger, Kindervelo		10.00
22202	20 x 1.75"	47-406	Cheng-Shin	FV	BMX		12.00
22203	20 x 1.75"	47-406	Deestone	AV	BMX, Anhänger		9.00
222011	20 x 1.95 - 2.5"	50/63-406	Tannus	FV	Pannenschutzset		39.50
22204	20 x 2.125"	57-406	Cheng-Shin	DV	Alltagsanhänger		9.00
22206	20 x 2.00"	2 / 2-1/4 x 16/17"	Cheng-Shin	AV	Mofa, Anhänger		12.00
22207	20 x 1-3/8" (500A)	37-438/451	Cheng-Shin	FV	Campingan./Leggero/Ki-Velo		10.00
22208	20 x 1-3/8" (500A)	37-438/451	Cheng-Shin	FV	Campingan./Leggero/Ki-Velo		10.00
22209	20 x 1-3/8" (500A)	25/37-438/451	Mitas	AV 35	Campingan./Leggero/Ki-Velo		10.00
<b>22"</b>							
22221	22 x 1-3/8" (550A)	37-489/490	Cheng-Shin	DV	Kindervelo		10.00
22222	22 x 1-3/8" (550A)	37-489/490	Swallow	FV	Kindervelo		10.00
22224	22 x 1.75"	47-455	Cheng-Shin	DV	Kindervelo Villiger Spicy		10.00
22226	22 x 1.75"	47-455	Cheng-Shin	AV	Kindervelo Villiger Spicy		12.00
22228	22 x 1.0" (550A)	25-489/490	Cheng-Shin	AV	Kinder-Rollstühle		10.00
<b>23"</b>							
22233	23 x 2.00"	2/2-1/2 x 19"	LHR	AV	Mofa, Long John hinten		15.00
<b>24"</b>							
22241	24 x 1.75/2.125"	47/57-507	Cheng-Shin	DV	Kinder MTB/BMX		9.00
22243	24 x 1.75/2.125"	47/57-507	Cheng-Shin	AV	Kinder MTB/BMX		9.00
22242	24 x 1.95/2.5"	50/63-507	Tannus	Fv	Pannenschutzset		49.50
222410	24 x 3.0"	75-507		AV	Einräder Cross, Muni		26.00
22245	24 x 1-3/8" (600A)	37-540	Cheng-Shin	FV	Jugendvelo		10.00
22246	24 x 1-3/8" (600A)	37-540		AV	Jugendvelo		11.00
22248	24 x 1.0" (600A)	25-540	Cheng-Shin	AV	Rollstuhl hinten		12.50
22249	24 x 1-3/8" (600A)	37-540	Cheng-Shin	AV	Rollstuhl hinten		10.00
<b>26" MTB-Grössen</b>							
22260	26 x 1.00"	18/25-559	Cheng-Shin	FV	MTB	sehr schmal	12.00
22261	26 x 1.00", 650x18/23C	18/25-559/571	Cheng-Shin	FV52	MTB	52 mm Ventil	10.00
222613	26 x 1.00"	18/25-559	Cheng-Shin	AV	MTB	sehr schmal	10.00
222611	26 x 1.00/1.50"	25/35-559	Cheng-Shin	FV	0.6 mm dick, extralight		9.00
222612	26 x 1.00/1.35"	25/35-559	Cheng-Shin	AV	0.6 mm dick, extralight		10.00
222614	26 x 1.6/1.75"	40/47-559	Gaadi	AV	Zwei-End-Schlauch		16.90
22262	26 x 1.50/1.75"	40/47-559	Cheng-Shin	FV	MTB		9.00
22263	26 x 1.50/1.75"	40/47-559	Cheng-Shin	AV	MTB		9.00
222610	26 x 1.50/1.75"	40/47-559	Cheng-Shin	AV	0.6 mm dick, extralight		11.00
2254	26 x 1.50/2.00"	40/54-559	Michelin	FV	MTB		10.00
2255	26 x 1.50/2.00"	40/54-559	Michelin	FV60	MTB	60 mm Ventil	10.00
2253	26 x 1.85/2.30"	47/58-559	Michelin	FV40	MTB	Protek Max	10.00
2256	26 x 1.85/2.30"	47/58-559	Michelin	AV	MTB	Protek Max	10.00
22264	26 x 1.75/2.125"	47/57-559	Cheng-Shin	DV	MTB		9.00
22265	26 x 1.75/2.125"	47/57-559	Cheng-Shin	FV	MTB		10.00
22266	26 x 1.75/2.125"	47/57-559	Cheng-Shin	AV	MTB		10.00
2284	26 x 1.75/2.5"	47/62-559	Continental	AV	MTB		11.00
neu	222654	26 x 1.6/1.9"	42/47-559	Tannus	FV	Pannenschutzset	45.50
neu	222655	26 x 1.95/2.5"	50/63-559	Tannus	FV	Pannenschutzset	49.50
<b>26" franz. und engl. Grössen</b>							
22267	26 x 1-3/8 / 1-1/2", (650A)	37-584/590	Deestone	DV	franz. Grösse, Raleigh		10.00
22268	26 x 1-3/8 / 1-1/2", (650A)	28/44-571/597	Cheng-Shin	FV	franz. Grösse, Raleigh		10.00
22269	26 x 1.0", 650 (650A)	25-584/590	Cheng-Shin	AV	Rollstuhl		12.00
<b>27/28"</b>							
22280	700 x 18/25C extra leicht	18/23-622/630	Cheng-Shin	FV52	sehr schmale Reifen		10.00
222811	700 x 18/23C extra leicht	18/23-622/630	Cheng-Shin	FV48	Ventil extralang 60 mm		12.00
2272	700 x 18/23C	18/23-622/630	Michelin	FV	schmale Reifen, Sportvelo		10.00
2288	700 x 18/25C	18/25-622/630	Continental	FV60	Rennvelo		12.00
22282	700 x 18/25C	20/25-622/630	Cheng-Shin	FV48	sehr schmale Reifen		9.00
2274	700 x 25/32C	25/32-622/630	Michelin	FV	schmale Reifen, Sportvelo		10.00
22283	700 x 25/32C	25/32-633/635	Deestone	FV40	normale und breite Reifen		10.00
222815	700 x 28/34C	28/34-622	Tannus	FV	Pannenschutzset		36.50
22284	700 x 28/42C	28/42-622/635	Cheng-Shin	DV	normale und breite Reifen		9.00

Art. Nr.	Dimension	ETRTO	Marke	Ventil	Verwendung, Profil	Bemerkung	Preis Fr.
2290	700 x 28/37C	28/37-609/642	Continental	FV	normale und breite Reifen		11.00
22285	700 x 28/42C	28/42-622/635	Cheng-Shin	FV	normale und breite Reifen		9.00
22286	700 x 28/42C	28/42-622/635	Cheng-Shin	AV	normale und breite Reifen		12.00
2276	700 x 32/42C	32/42-622/635	Michelin	FV40	Standard	Protek Max	10.00
2279	700 x 32/42C	32/42-622/635	Michelin	AV	Standard	Protek Max	10.00
222816	700 x 35/40C	35/40-622	Tannus	FV	Pannenschutzset		36.50
22287	700 x 35/43C	37/43-622/635	Deestone	DV	extra breite Reifen		9.00
2277	700 x 35/47C	37/47-622/635	Michelin	FV	extra breite Reifen		11.00
22288	700 x 35/43C	37/43-622/635	Deestone	FV40	extra breite Reifen		9.00
222810	700 x 35/43C	37/43-622/635	Cheng-Shin	FV60	Ventil extralang 60 mm		10.00
2278	700 x 35/47C	37/47-622/635	Michelin	AV	extra breite Reifen		10.00
222814	700 x 38/45C	40/47-622/635	Gaadi	AV	Zwei-End-Schlauch		16.90
222817	700 x 42/47C	42/47-622	Tannus	FV	Pannenschutzset		38.50
22270	27.50 x 1.85/2.40"	47/61-584	Michelin Air-Stop	FV48			12.00
22271	27.50 x 1.95/2.50"	50/63-584	Tannus	FV	Pannenschutzset		49.50
	<b>29"</b>						
22291	29 x 1.95/2.50"	50/63-622	Tannus	FV	Pannenschutzset		49.50
22290	29 x 1.90/2.50"	48/62-622	Michelin Air-Stop	FV48			11.00
	<b>36"</b>						
22363	36 x 2-1/4"		Einrad Big	AV	Spezialgrösse		36.00

### Die wichtigsten Ventil-Typen und Schlauchgrößen

DV = Dunlop- oder Deutsches Ventil, FV = Französisches oder Schläger-Ventil, AV = Auto- oder Schrader-Ventil

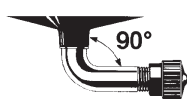
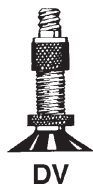

AV 90°



AV 100°



#### Den Schlauch richtig bestellen:

**Grösse:** Bitte geben sie bei der Bestellung die genaue Schlauchgrösse an (diese entspricht der Pneugrösse). In der Tabelle Vitelli-Pneuprogramm finden Sie die entsprechenden Angaben.

**Ventiltyp:** Geben Sie bitte auch den Ventiltyp an, sonst liefern wir den Schlauch mit dem gebräuchlichsten Ventil dieser Dimension.

### Schläuche

<b>22260</b>	<b>MTB-Schlauch 26 x 1.0" (18/25-559/571) FV</b> .....	<b>Fr. 12.00</b>
<b>222613</b>	<b>MTB-Schlauch 26 x 1.0" (18/25-559/571) AV</b> .....	<b>Fr. 10.00</b>
	Schlauch für schmale MTB-Reifen. (65 g/ TW).	
<b>222611</b>	<b>MTB-Schlauch 26 x 1.00/1.50" (25/35-559) FV</b> .....	<b>Fr. 9.00</b>
<b>222612</b>	<b>MTB-Schlauch 26 x 1.25/1.50" (32/37-559) AV</b> .....	<b>Fr. 10.00</b>
	Die schmalen MTB-Schläuche (FR/TW).	
<b>22262</b>	<b>MTB-Schlauch 26 x 1.50/1.75" (40/47-559) FV</b> .....	<b>Fr. 9.00</b>
<b>22263</b>	<b>MTB-Schlauch 26 x 1.50/1.75" (40/47-559) AV</b> .....	<b>Fr. 9.00</b>
<b>222610</b>	<b>MTB-Schlauch 26 x 1.50/1.75" (40/47-559) AV light</b> .....	<b>Fr. 11.00</b>
	Die Mehrdimensionenschläuche für anspruchsvolle BikerInnen. (ca. 140 g/ TW).	
<b>22264</b>	<b>MTB-Schlauch 26 x 1.75/2.125" (47/57-559) DV</b> .....	<b>Fr. 9.00</b>
<b>22265</b>	<b>MTB-Schlauch 26 x 1.75/2.125" (47/57-559) FV</b> .....	<b>Fr. 10.00</b>
<b>22266</b>	<b>MTB-Schlauch 26 x 1.75/2.125" (47/57-559) AV</b> .....	<b>Fr. 10.00</b>
	Die MTB-Schläuche für alle Reifendimensionen. (ca. 190 g/ TW).	
<b>22267</b>	<b>Schlauch 26 x 1-3/8" (37-584/590) DV</b> .....	<b>Fr. 10.00</b>
<b>22268</b>	<b>Schlauch 26 x 1-3/8" (37-584/590) FV</b> .....	<b>Fr. 10.00</b>
<b>22269</b>	<b>Schlauch 26 x 1.00" (25-590) AV</b> .....	<b>Fr. 12.00</b>
	Geeignet für ältere Velos, Dimension 650A/B/C. (ca. 150 g/ TW).	
<b>22280</b>	<b>Schlauch 700 x 18/23C (20/25-622/630) FV extra light</b> ... Fr.	<b>10.00</b>
	Der Schlauch für extraschmale Reifen. (85 g/ TW).	
<b>22282</b>	<b>Schlauch 700 x 20/25C (20/25-622/630) FV</b> .....	<b>Fr. 9.00</b>
	Die Schläuche für die Sportvelobereifung. (ca. 120 g/ TW).	
<b>22284</b>	<b>Schlauch 700 x 28/42C (28/42-622/635) DV</b> .....	<b>Fr. 9.00</b>
<b>22285</b>	<b>Schlauch 700 x 28/42C (28/42-622/635) FV</b> .....	<b>Fr. 9.00</b>
<b>22286</b>	<b>Schlauch 700 x 28/42C (28/42-622/635) AV</b> .....	<b>Fr. 12.00</b>
	Die Schläuche für alle grossen Dimensionen. (ca. 145 g/ TW).	



- 22287 Schlauch 700 x 35/47C (35/47-622/635) DV .....Fr. 9.00
- 22288 Schlauch 700 x 35/47C (35/47-622/635) FV .....Fr. 9.00  
Die Schläuche für extrabreite Reifen. (ca. 150 g/ TW).

- 22261 Schlauch 26 x 1.0" (25-559) FV lang 50 mm .....Fr. 10.00
- 222811 Schlauch 700 x 18/23C (18/23-622) FV lang 48 mm.....Fr. 12.00
- 222810 Schlauch 700 x 35/43C (35/43-622/635) FV lang 60 mm Fr. 10.00

Diese Schläuche haben ein extralanges französisches Ventil 60 mm (normal ist es 30 mm). Dadurch entstehen keine Probleme bei der Montage auf Aero-Hohlkammerfelgen (Campagnolo, Mavic u.a.). Der 26"-Schlauch kann auch für Pneus 26 x 1.0" verwendet werden. (26"-Schlauch 72 g, 28"-Schlauch 78 g/ TW).

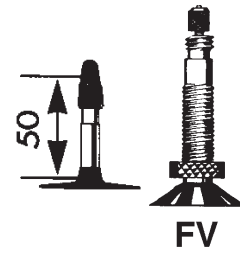

- 2254 Michelin-Schlauch 26 x 1.50-2.00" (37/54-559) FV 40mmFr. 10.00
- 2255 Michelin-Schlauch 26 x 1.50-2.00" (37/54-559) FV 60mmFr. 10.00
- 2272 Michelin-Schlauch 700 x 18/23C, FV 40 mm .....Fr. 10.00
- 2274 Michelin-Schlauch 700 x 25/32C, FV 40 mm .....Fr. 10.00
- 2277 Michelin-Schlauch 700 x 35/47C, FV 40 mm .....Fr. 11.00
- 2278 Michelin-Schlauch 700 x 35/47C, AV 34 mm .....Fr. 10.00
- 22270 Michelin-Schlauch 27.5 x 1.90/2.60", FV 40 mm .....Fr. 12.00
- 22290 Michelin-Schlauch 29 x 1.90/2.60, FV 40mm .....Fr. 11.00

Die Michelin Air-Stop Butyl-Schläuche sind seit Jahren der Begriff für gute Qualität.

- 2253 Michelin-Schlauch Protek Max 47/58-559 FV40 .....Fr. 10.00
- 2256 Michelin-Schlauch Protek Max 47/58-559 AV .....Fr. 10.00
- 2276 Michelin-Schlauch Protek Max 32/42-622 FV40 .....Fr. 10.00
- 2279 Michelin-Schlauch Protek Max 32/42-622 AV .....Fr. 10.00

Der Protek-Max ist ein völlig neu entwickelter Schlauch. Er beseitigt die Nachteile herkömmlicher Schläuche, nämlich die Pannensicherheit, die Montagefreundlichkeit und die Luftdichtheit.

- Bei einem Durchstich zieht sich der Protek Max, dank des Blasendesigns zusammen und schliesst somit das Loch. Unterstützt wird die Selbstabdichtung durch die ab Werk integrierte Pannennilch.
- Dank des viereckigen Schlauchquerschnitts lässt sich der Protek Max ohne verdrehen montieren.
- Die hohe Luftdichtheit ist das grosse Plus des Protek Max. Der Druckverlust innert 30 Tagen beträgt nur ca. 10%, bei Standardschläuchen ist dies das Doppelte oder mehr. Somit schont es Reifen und Felgen. Angenehm ist es auch, das Velo weniger pumpen zu müssen.

- 2284 Conti-Schlauch 26 x 2.00" (47/62-559) AV 40 mm .....Fr. 11.00
- 2286 Conti-Schlauch 26 x 2.00" (47/62-559) FV 52 mm.....Fr. 11.00
- 2288 Conti-Schlauch 700 x 18/25C (18/25-622/630) FV 60 mmFr. 12.00
- 2290 Conti-Schlauch 700 x 28/37C (28/37-609/642) FV 42 mmFr. 11.00

Die Conti-Schläuche von hoher Qualität. Geeignet für in den Conti-Schlauchomat.

**Collé-Kit, Flickzeuge**

- 2350 Collékitt Continental (Tube 20 ml).....Fr. 11.00  
Die Portionentube, um Collés (in guter Schriftsprache heissen sie Schlauchreifen) aufzukleben. (DE).

- 2352 Collékitt Velox (Tube 25 g) .....Fr. 5.00  
Stark haftender Kitt für die Collémontage. (FR).

- 4020 SIMSON-SH-Gummilösung (Tube 10 ml).....Fr. 2.80  
90 Sekunden nach Aufbringen der schnellhaftenden (SH) Gummilösung auf die gesäuberte lecke Stelle kann der KV-Flick aufgeklebt werden. Eignet sich für normale Butylschläuche. Bitte verwenden Sie zur SIMSON-Gummilösung nur SIMSON-Flicke. Diese Produkte sind optimal aufeinander abgestimmt.

- 4009 Velox Basis Flickzeug .....Fr. 6.20  
Flickzeugset in kleiner Kunststoffdose.  
Inhalt: Flicke 6 x ø 25 mm, 1 x 50x25 mm, 1 Tube Gummilösung 5 ml, Schmirgelpapier. (FR)

- 4008 Velox Select Flickzeug .....Fr. 7.60  
Flickzeugset in kleiner Kunststoffdose.  
Inhalt: Flicke 6 x ø 25 mm, 1 x 50x25 mm, 1 Tube Gummilösung 10 ml, 3 Pneuhaber, Schmirgelpapier. (FR).



Felgen-  
bänder



**Wenn der Flick nicht kleben will ...**

Falls Ihnen ein Flick einfach nicht kleben will, liegt dies nicht an Ihrem Unvermögen. Billige Schläuche enthalten heute oft nicht mehr genügend Butyl-Kautschuk, um sie mit Gummilösung zu vulkanisieren. Sie können also nicht mehr geflickt werden.



4009

4008

## Übersicht Felgenbänder

Art.-Nr.	Dimension	Breite	Länge	Qualität	Extras	Verwendung	Verpackung	Preis
<b>Butyl- und Nylon-Felgenbänder</b>								
2314.20	Felgenband 14"	19 mm breit		Butyl			Stk.	1.30
2316.12	Felgenband 16"	12 mm breit		Butyl		Anhänger, Ki-Velo	Stk.	1.50
2320.12	Felgenband 20"	12 mm breit		Butyl	schmal	Anhängerfelgen	Stk.	1.50
2320.15	Felgenband 20"	15 mm breit		Butyl	normal	Anhängerfelgen	Stk.	1.50
2324.15	Felgenband 24"	15 mm breit		Butyl	normal	Einrad, Ki-Velo	Stk.	1.50
2324.19	Felgenband 24"	19 mm breit		Nylon	breit		Stk.	1.50
2324.23	Felgenband 24"	23 mm breit		Nylon	breit		Stk.	1.50
2326.12	Felgenband 26"	12 mm breit		Butyl			Stk.	1.50
2328.15	Felgenband 28"	15 mm breit		Butyl	schmal		Stk.	1.50
<b>Polylite-Felgenbänder</b>								
2380	Felgenband 26", MTB	14 mm breit		Polyurethan	blau	Schwalbe	Stk.	5.50
2384	Felgenband 28", 700C	14 mm breit		Polyurethan	blau	Schwalbe	Stk.	5.50
2386	Felgenband 28", 700C	16 mm breit		Polyurethan	blau	Schwalbe	Stk.	5.50
2388	Felgenband 28", 700C	18 mm breit		Polyurethan	blau	Schwalbe	Stk.	5.50
<b>Baumwollfelgenbänder</b>								
2372	Baumwollfelgenband	10 mm breit	Länge 2 m	Baumwolle	weiss		Stk.	4.30
2373	Baumwollfelgenband	13 mm breit	Länge 2 m	Baumwolle	weiss		Stk.	5.50
2374	Baumwollfelgenband	16 mm breit	Länge 2 m	Baumwolle	weiss		Stk.	5.50
2375	Baumwollfelgenband	19 mm breit	Länge 2 m	Baumwolle	weiss		Stk.	5.80
2376	Baumwollfelgenband	22 mm breit	Länge 2 m	Baumwolle	weiss		Stk.	5.80



Falsch

Richtig



## Felgenbänder

- 2372 Baumwollfelgenband 10 mm breit (2 m / Rolle)..... Fr. 4.30**  
**2373 Baumwollfelgenband 13 mm breit (2 m / Rolle)..... Fr. 5.50**  
**2374 Baumwollfelgenband 16 mm breit (2 m / Rolle)..... Fr. 5.50**  
**2375 Baumwollfelgenband 19 mm breit (2 m / Rolle)..... Fr. 5.80**  
**2376 Baumwollfelgenband 22 mm breit (2 m / Rolle)..... Fr. 5.80**

Unter Insidern sind Baumwollfelgenbänder schon lange ein guter Tip. Herkömmliche Butylfelgenbänder haben den Nachteil, dass sie verrutschen, reißen oder, je nach Qualität, spröde werden und den Schlauch von unten her verletzen. Mit dem einseitig klebenden Baumwollband verschwinden diese Nachteile. Das dicke Baumwollband kann von Nippeln nicht durchscheuert werden. (14 - 26 g/ FR).

- 2380 Schwalbe HP-Felgenband MTB 26", 14 mm, blau (Stk.) Fr. 5.50**  
**2381 Schwalbe HP-Felgenband MTB 26", 22 mm, blau (Stk.) Fr. 5.50**  
**2384 Schwalbe HP-Felgenband 700C, 14 mm, blau (Stk.)..... Fr. 5.50**  
**2386 Schwalbe HP-Felgenband 700C, 16 mm, blau (Stk.)..... Fr. 5.50**  
**2388 Schwalbe HP-Felgenband 700C, 18 mm, blau (Stk.)..... Fr. 5.50**

Dieses hochflexible und widerstandsfähige Felgenband wird aus Polyurethan hergestellt. Es eignet sich bestens für alle Felgen, besonders aber für Hohlkammerfelgen und hält hohen Druck aus.

Vorteil: Es wird nie brüchig. (20 und 22 g/ DE).

## Pneuheber

- 4305 Pneuheber Velox, gelb..... Fr. 2.50**  
 Ein stabiler und guter Pneuheber für die fachgerechte Demontage.  
 Masse: (B/L) 25 x 100 mm. (10 g/ FR).  
**4310 Pneuheberset EASY (3-er Set)..... Fr. 3.50**  
 Mit diesen unverwüstlichen und starken Kunststoffpneuheber können schmale Pneus (700 x 18C bis 700 x 25C) sehr gut abgezogen werden. Mit grossen Speichenhaken. Masse: (B/L) 10 x 105 mm. (15 g/ NL).  
**4311 Park Tool Reifenheber (Stahl / 2er Set)..... Fr. 48.50**  
 2 robuste Pneuheber aus geschmiedetem Stahl. Dank der 20.3 cm Länge können eng anliegende Reifen problemlos demontiert werden (340 g/RC).

## Ventilaufsätze, Ventilreduktionen

- 2340 Ventilschlauch per Meter..... Fr. 2.50**  
 Das bekannte Ventilschläuchli für Dunlopventile. (DE).  
**4345 Ventileinsätze Dunlop (Blitzventile, 2-er Set)..... Fr. 2.00**  
**4345.25 Ventileinsätze Dunlop (Blitzventile, 25 Stk.)..... Fr. 19.80**  
**4345.35 Ventileinsätze AV (Blitzventile, 10 Stk.)..... Fr. 14.90**  
 Ventileinsätze mit eingebauten Rückschlagventil. (12 g/ NL).  
**4352 Rückschlag-Ventilreduktion, Auto - Dunlop..... Fr. 2.90**  
 Ventilreduktion mit eingebautem Rückschlagventil. Damit wird das Aufpumpen eines Schlauches mit Autoventil erleichtert, denn der Widerstand eines Autoventils ist viel grösser als derjenige eines Dunlopventils. (2 g/ TW).  
**4355 Ventilreduktion, Dunlop/Franz. - Auto..... Fr. 1.50**  
 Wird benötigt, um an einer Tankstelle oder mit einem Kompressor einen Schlauch mit Dunlop- oder französisches Ventil pumpen zu können.



2340



4345



4352



4355

- 4360 Ventilreduktion, französisches Ventil - Dunlop ..... Fr. 1.50**  
Dieser Aufsatz wird verwendet, um eine ältere Velopumpe mit Schraubschläuchli auf einem französisches Ventil verwenden zu können.
- Achtung: Vor dem Pumpen zuerst das Ventil aufschrauben.
- 4361 Rückschlag-Ventilreduktion, Auto - Dunlop ..... Fr. 3.20**  
Von der Funktion her gleich wie Art. 4352, hat jedoch eine Nut, damit Pumpen mit Federklemmer benützt werden können. (2 g/ TW).
- 4365 Ventilschlüssel für Schläuche mit Autoventil..... Fr. 1.50**  
Dieses Ventildeckeli hat am oberen Ende eine Vorrichtung, mit der der Ventileinsatz des Autoventils aus- und eingeschraubt werden kann. (2 g/ TW).
- 4366 Alligator Ventilaufsätze (3-er Set) ..... Fr. 9.00**  
1 x Rückschlagventil AV > DV, 1 x DV/FV > AV, 1 x FV > DV.
- 4591 Ballnippel ohne Rückschlagventil ..... Fr. 2.00**
- 4596 Nadelventil für Spielbälle..... Fr. 4.50**
- 4598 Universal-Ballnippel, rot..... Fr. 2.50**
- 4592 Alligator Ball-Ventilaufsätze (3-er Set) ..... Fr. 6.50**  
1 x Nadelventil, 1 x Lederballnippel, 1 x Spielballnippel.
- 4594 Ventilverlängerung 90°..... Fr. 14.50**  
Bei kleinen Rädern kommt man mit dem Pumpenschlauch oder der Blaspistole nicht ans Ventil. Mit der abgewinkelten Ventilverlängerung kann das Problem behoben werden.



**Pumpwerkzeuge, Füllpistolen**

- 4480 Blaspistole dosierbar, silber..... Fr. 49.50**
- 4482 Blaspistole mit Veloventilansatz (4480+4485)..... Fr. 59.00**  
Heute haben viele Leute einen Kleinkompressor in der Werkstatt. Eine gute Blaspistole gehört dazu. Mit dieser Alu-Blaspistole kann der Luftdruck sanft dosiert werden. Ideal ist sie in Verwendung mit dem Veloventilansatz. Damit wird das Pumpen von Franz.- und Dunlop-Ventilen ein Vergnügen. (260 g/ DE).
- 4485 Veloventilansatz (Gewinde M12 x 1.25) ..... Fr. 19.50**  
Der Veloventilansatz ist ein unentbehrliches Zubehör zur Blaspistole. Damit werden Reifen mit Franz.- und Dunlopventil rasch und problemlos gepumpt. Dank dem Winkelansatz können Reifen mit verwinkeltem Ventilansatz gepumpt werden. (30 g/ DE).
- Ersatzteil für Veloventilansatz:**
- 4563 Gummieinsatz in Stecknippel zu Art. 4482/4485/4488 .....Fr. 4.00
- 4486 Düsenverlängerung (Gewinde M12 x 1.25) 150 mm ..... Fr. 21.50**  
Diese Düsenverlängerung ist ideal zum Lösen der Handgriffe. Die Spitze in den einen Handgriff hineinstossen. Mit Volldruck lösen sich die meisten Handgriffe problemlos. (36 g/ DE).
- 4490 Reifenfüller mit Hebelstecker (CH-Norm) ..... Fr. 119.50**
- 4493 Reifenfüller mit Momentstecker ..... Fr. 114.50**  
Dieser Reifenfüller mit Manometer ersetzt eine Handpumpe. Mit dem Dosierhebel wird gefüllt, mit dem seitlichen Knopf wird gezielt Luft abgelassen. Die Stecker eignen sich für Moto-Ventile. Für Französische- oder Dunlop-Ventile muss ein Ventilaufsatz verwendet werden, Art. 4355 oder Art. 4565.
- Ersatzteil für Reifenfüller 4490/4493:**
- 4491 Schlauch 500 mm mit Hebelstecker, Gewinde M12x1.25.....Fr. 35.00
- 4494 Schlauch 500 mm mit Momentstecker, Gewinde M12x1.25 .....Fr. 44.50
- 4488.10 Manometer für Reifenfüller 4488/4490/4493 .....Fr. 68.50
- 4488 Reifenfüller mit Doppelstecker ..... Fr. 219.00**  
Das lästige Umstecken der Blaspistolen um den Schlauch mit dem richtigen Ventilansatz zu pumpen entfällt beim Doppelstecker. So ist immer der richtige Ansatz zur Hand. Die griffreundliche Kunststoffpistole und übersichtlichem Manometer hat einen Druckablassknopf für AV-Ventile. Gehört in jede professionelle Werkstatt. Anschlussnippel ARO-Norm 210 (CH-Standard). (400 g/ DE).
- Ersatzteil für Reifenfüller 4488**
- 4488.10 Manometer für Reifenfüller 4488/4490/4493 .....Fr. 68.50
- 4488.20 Reifenfüller Ventilstecker, drehbar .....Fr. 94.50
- 4488.30 Ersatzteilset für Ventilstecker drehbar (7-teilig) .....Fr. 34.00
- 4488.40 Ersatzkolben für Reifenfüller 4488/4490/4493 .....Fr. 29.50
- 4489 Anschlussnippel 1/2" ARO-Norm 210 (CH-Standard) .... Fr. 18.00**  
Der Anschlussnippel für die meisten Blaspistolen. Ist in den CH-Werkstätten am meisten verbreitet. (18 g/ DE).
- Masse: ø Nippelspitze 7.9 mm, Nippelhals 11.0 mm, Länge 22-23.5 mm.



**Hinweis:** Die deutschen Blaspistolen und Reifenfüller haben hinten einen etwas anders geformten Anschlussstecker. Eventuell muss dieser gewechselt werden, damit er mit dem Druckluftschlauch kompatibel ist.

## Pumpen

**4579 BETO Standpumpe ..... Fr. 19.50****Neu!**

Die Standpumpe von Beto vereint alle wesentlichen Leistungsmerkmale einer guten Standpumpe zum umschlagbaren Preis. Neben einer sehr stabilen Ausführung aus hochwertigem Kunststoff besitzt dieses Produkt einen Universal-Doppelpumpenkopf, welcher für Französische-, Dunlop- oder Autoventile geeignet ist. Zusätzlich liegt der Pumpe noch ein Luftmatrazenadapter und eine Ballnadel bei.

Masse: Griffhöhe 46 cm, Griffbreite 18 cm, Standfuss 8x9 cm breit. Schlauch: Hochdruckschlauch ø 10 mm x 59 cm.

Druck: bis 11 bar (160 PSI).

Ventile: geeignet für alle Ventiltypen.

**4590 GIYO GF-54E Standpumpe, silber ..... Fr. 39.50****Neu!**

Bei dieser Standpumpe gehen Sie keine Kompromisse ein. Die aus Stahl gefertigte Pumpe gibt dank dem extra breiten Metallfuss und grossen Griff einen sicheren Halt. Der Druck kann jeweils auf dem erhöhten 2.5" Manometer kontrolliert werden. Durch die präzise Verarbeitung vom Ventilansatz geht kein Druck verloren und Sie können bis zu 11 Bar problemlos pumpen (1395g/ TW).

Masse: Griffhöhe 65 cm, Griffbreite 23 cm, Standfüsse 26 cm breit, Standrohr ø 32 mm x 45 cm.

Schlauch: Hochdruckschlauch ø 10 mm x 110 cm.

Druck: bis 11 bar (160 PSI).

Ventile: AV und FV

**4588 MP AIRFISH Manometerpumpe, verchromt ..... Fr. 89.50**

Mit dieser Manometerpumpe sind Reifen und Bälle im Nu gepumpt und der gewünschte Druck rasch erreicht. Der Druck kann auf dem Manometer präzise in Bar oder PSI abgelesen werden. Vorne am Pumpenschlauch hat es einen Ventilansatz der um 180° gedreht werden kann. So passt er auf alle Ventiltypen. (1290 g/ TW).

Masse: Griffhöhe 57 cm, Griffbreite 23 cm. Schlauch 100 cm.

Material: 11.5 cm breiter Alu-Gussfuss. Standrohr ø 30 mm x 52 cm.

Druck: bis 11 bar (160 PSI).

Ventile: Für Auto-(Schrader)Ventile. Mit dem Umdrehen des Ventilansatzes auch für Französische-(Presta)- und Dunlop-(DV)-Ventile geeignet.

**Ersatzteile für div. Pumpen:**

4517.30 GIYO-Pumpenschlauch 110 cm, schwarz ..... Fr. 5.00

4561 Hochdruckschlauch M8x0.75, schwarz ..... Fr. 21.50

4562 SKS-Gummieinsatz in Hebelstecker Art. 4564 ..... Fr. 4.00

4563 SKS-Gummieinsatz in Stecknippel mit Ketteli 4565 ..... Fr. 4.00

4565 MP Aufstecknippel mit Ketteli ..... Fr. 10.00

4571 SKS-Kunststoffgriff für SKS-Pumpe Art. 4570 ..... Fr. 5.00

## Schutzbleche - Kotschützer

**2700 Dia-Compe ENE F-1 Schutzblech 700C, 36 mm (Paar) .. Fr. 49.00**

Das Schutzblech-Set von Dia Compe Typ F1 aus hochglanz poliertem Aluminium. Feine polierte Oberfläche und edel gewölbte Form runden die Optik von jedem Bike ab. Lieferung inkl. Streben, Klemmen und Schrauben.

Material: Aluminium hochglanz poliert. (440 g/ TW)

Geeignet: Sportvelos und Klassiker mit Bereifung bis 700 x 28C.

**2710 ORION-Schutzblech 26", 31 mm, schwarz ..... Fr. 44.00**

Geeignet: Trendige Bikes mit schmaler Bereifung 26 x 1.25".

**2716 ORION-Schutzblech 700C, 31 mm, schwarz ..... Fr. 44.00**

Der italienische Hersteller ORION produziert diese hochwertigen Alu-Flex Kunststoffkotschützer. Gute Materialqualität zeichnen sie aus. Die V-Streben (ø 3.3 mm) und die Beschläge sind aus INOX. Das vordere Schutzblech hat das SecuSys-System damit die Streben ausklinken, wenn sich ein fester Gegenstand zwischen Rad und Schutzblech verklemmt. Das vordere Schutzblech weist einen Spritzschutz auf der verhindert, dass die Schuhe bei Regen stets vollgespritzt werden. (IT).

Geeignet: Sportvelos mit Bereifung bis 700 x 28C.

**2722 ORION-Schutzblech 28", 36 mm breit, schwarz ..... Fr. 44.00**

Die beliebten ORION-Schutzbleche haben wir nun auch in der Breite von 36 mm für die 28"-Velos.

**2725 ORION-Schutzblech 700C, 41 mm, schwarz ..... Fr. 44.00****2727 ORION-Schutzblech 700C, 41 mm, rot metallisé ..... Fr. 44.00****2728 ORION-Schutzblech 700C, 41 mm, silber ..... Fr. 44.00**

Die Standardbreite der Kotschützer. (IT).

Geeignet: Stadt- und Tourenvelos mit Bereifung bis 700 x 35C.



**Ersatzteile für ORION-Schutzbleche:**

2710.20 Schraubenset für ORION-Kotschützer (8-er Set).....Fr. 9.50  
Strebenbolzen mit Muttern.

2710.20



**2756 ORION-Schutzblech 26", 58 mm, schwarz (Set).....Fr. 44.00**

Diese beliebten und qualitativ hochwertigen Kotschützer passen auf alle 26"-Velos mit breiten Reifen. Ein Set umfasst sowohl den Vorder- und den Hinterradschutz sowie die rostfreien Streben und Befestigungsteile. (550 g/ IT).

Material: Glänzender CAB-Kunststoff über Alufolie. Sehr formstabil, hochflexibel und splitterfrei.



**2701 Schutzblech-Set 28" / 33 mm, schwarz (Set) .....Fr. 37.50**

**2702 Schutzblech-Set 28" / 42 mm, schwarz (Set) .....Fr. 37.50**

Das flexible Kunststoffschutzblech mit Schnellverschlüssen zur werkzeuglosen Montage an den Sitzrohrstreben/Gabel. Die Kotschützer können durch längenverstellbare NIROSTA-Strebenbefestigungen an den Radius der Reifen angepasst werden. Der abnehmbare lange Spoiler bietet zusätzlichen Spritzschutz.



**2768 HEBIE-MTB-Steckschützer 20", schwarz (Set) .....Fr. 13.00**

**2769 HEBIE-MTB-Steckschützer 24", schwarz (Set) .....Fr. 18.00**

Die geeigneten Steckschützer für Kinder- und Jugend-MTB. Die 24"-Version ist V-Brake tauglich. (245 g/ DE).

Material: 58 mm breiter Kunststoff. Sehr formstabil, hochflexibel und splitterfrei.

Montage: Die mitgelieferten Winkel werden an den Gabelkopf und an den hinteren Rundsteg geschraubt. Der Kotschutz kann dann in sekundenschnelle eingesteckt oder weggenommen werden.



**Ersatzteil für HEBIE-MTB-Steckschützer:**

2769.10 HEBIE-Steckschutzbefestigung, Montage-Winkel.....Fr. 6.00

**2772 HEBIE-VIPER 26 - 29" Steckschützer 68V/64H mm (Set)Fr. 29.50**

Damit bei Regenfahrten die Fahrerin oder der Fahrer nicht vollgespritzt wird ist der HEBIE MTB-Spritzschutz die Lösung. (290 g/ DE).

Material: 58 mm breiter Kunststoff. Sehr formstabil, hochflexibel und splitterfrei.

Montage: Die mitgelieferten Winkel werden an den Gabelkopf und an den hinteren Rundsteg geschraubt. Der Kotschutz kann dann in sekundenschnelle eingesteckt oder weggenommen werden.



**Ersatzteil HEBIE-VIPER 26 - 29":**

2772.10 HEBIE-Befestigung VIPER 26-29" Steckschützer .....Fr. 9.50

**2775 HEBIE-VIPER T28" Steckschützer 45 mm, schwarz (Set)Fr. 29.50**

Für Rennvelos im Alltag sind Trekking-Kotschützer die schnelle Lösung um saubere Kleider zu behalten. (280 g/ DE).

Material: 45 mm breiter Kunststoff. Sehr formstabil, hochflexibel und splitterfrei.

Montage: Die mitgelieferten Winkel werden an den Gabelkopf und an den hinteren Rundsteg geschraubt. Der Kotschutz kann dann in sekundenschnelle eingesteckt oder weggenommen werden.



**Ersatzteil HEBIE-VIPER-28":**

2775.10 HEBIE-Befestigung VIPER-28" Steckschützer .....Fr. 9.50

**2763 HEBIE-VIPER-28" Steckschützer 30 mm, schwarz (Set)Fr. 29.50**

Für Rennvelos mit schmalen Reifen die schnelle Lösung um saubere Kleider zu behalten. (265 g/ DE).

Material: 30 mm breiter Kunststoff. Sehr formstabil, hochflexibel und splitterfrei.

Montage: Die mitgelieferten Winkel werden an den Gabelkopf und an den hinteren Rundsteg geschraubt. Der Kotschutz kann dann in sekundenschnelle eingesteckt oder weggenommen werden.



**Ersatzteil HEBIE VIPER 28" 30mm**

2763.10 HEBIE-Befestigung VIPER-28" Racing 30mm.....Fr. 9.50

**2780 Anhängerschutzblech 12-1/2", 65 mm breit, NIRO (Stk.)Fr. 14.00**

Ersatzschutzblech für den kleinen Alltagsanhänger, Art. 3078.



2780

**2782 Anhängerschutzblech 12-1/2", 65 mm breit, schw. (Stk.)Fr. 16.00**

Schwarz pulverbeschichtet.

Ersatzschutzblech für City-Star, Art. 3025. (20 g/ DE).



2782

**2790 Anhängerschutzblech 20", 65 mm breit, NIRO (Stk.) .....Fr. 21.50**

Ersatzschutzblech für die Alltagsanhänger, Art. 3080 - 3083 sowie für Jet-Star Art. 3036/3038 und 3040/3042.



2790



- 2794 **Laguna Kotschützer 20", 50 mm, schwarz (Set) ..... Fr. 49.50**  
 3137.20 **Laguna Kotschützer 20", 50 mm, rot metallisé (Set)..... Fr. 54.50**  
 Kunststoffkotschützer-Set, inkl. Streben, für Trottinette Laguna, Art. 3137.
- 2797 **Schutzblech-Strebenbolzen, M5 x 12 mm ..... Fr. 1.50**  
 2798 **Schutzblech-Strebenbolzen, M5 x 15 mm ..... Fr. 1.50**  
 2799 **Schutzblech-Strebenbolzen, M5 x 18 mm ..... Fr. 1.50**  
 Verzinkte Strebenbolzen für die Montage von INOX-Schutzblechen an den Gewindeösen bei den Ausfallenden vorne und hinten. (DE).

### Kettenschützer, Hosenschutzscheiben

- 2443.42 **HEBIE-Kettenschutzring für 42/44 Zähne, blau-transp. Fr. 17.50**  
 Diese aus hochschlagzähem und witterungsbeständigem Polycarbonat gefertigten Kettenschutzringe werden mit einer zentralen Aluguss-Inbusschraube in das Kurbelgewinde von 3-fach Kurbelgarnituren geschraubt.  
 Geeignet: Shimano neu ab 1994; Deore XT, Deore LX, STX/STX RC, Alivio, 700CX, 400CX, Altus, Acera. Deore LX ab 1997. (146 g/ DE).
- 2443.48 **HEBIE-Kettenschutzring für 44/48 Zähne, blau-transp. Fr. 19.50**  
 Geeignet: Shimano ab 1993; Deore DX, Deore LX, Exage, Altus A10, Altus A20. (146 g/ DE).

- 2443.44 **HEBIE-Kettenschutzring 325, blau-transparent ..... Fr. 22.00**  
 2443.90 **HEBIE-Befestigungsset für HOLLOW-TECH-Tretlager .. Fr. 9.90**  
 Dieser Kettenschutzring passt auf Shimano-Kurbelgarnituren ab 2003 mit Kettenblätter 42-44 Zähne. Die Schutzscheibe wird für die gängigsten Modelle zentral mit der 8 mm langen Befestigungsschraube auf dem Kurbelabzugsgewinde oder mit dem Spreizkonus in die Hohlwelle montiert. Für Acera wird die 13 mm Befestigungsschraube benötigt. (92 g/ DE).  
 Geeignet: Shimano-Gruppen 42 - 44 Zähne ab Jahr 2003, wie Saint, Deore XT, Deore LX, Alivio, Acera, Altus, Tournex TX-Serie.

- 2445.42 **Chain-Midi-Disc für 38-42 Zähne, schwarz ..... Fr. 23.00**  
 2445.50 **Chain-Disc für 44-50 Zähne, schwarz ..... Fr. 23.00**  
 Diese aus hochschlagzähem und witterungsbeständigem Polycarbonat gefertigten geschlossene Hosenschutzscheiben werden mit einer zentralen Inbusschraube auf dem Kurbelgewinde befestigt.  
 Geeignet: 44-50 Zähne für 3-fach Kurbelgarnituren. (146 g/ NL).  
 38-42 Zähne für Micro-Drive Kurbelgarnituren. (90 g/ NL).

- 2441 **UNIDISC bis 48 Zähne, schwarz ..... Fr. 17.50**  
 Die aus glasfaserverstärktem Kunststoff hergestellte UNIDISC von Rixen und Kaul wird zentral auf dem Kurbelgewinde fixiert. Je nach Kurbelgarnitur wird die kurze oder lange Sockelschraube auf das Kurbelgewinde geschraubt. Darauf wird mit einer Parkerschraube die Schutzscheibe befestigt. (DE).  
 Geeignet: Für Kettenradgarnituren bis 48 Zähne. Nicht geeignet für gewölbte Kettenradgarnituren.

- 2448 **Hosenschutzscheibe 42-er Kettenrad, schwarz ..... Fr. 7.00**  
 Diese aus Polycarbonat gefertigte Hosenschutzscheibe wird mit einer zentralen Schraube am Kurbelgewinde befestigt. (70 g/ TW).  
 Geeignet: Für Kurbelgarnituren mit Abstand zwischen Kettenrad und Kurbelaussen-seite 6 - 16 mm. Passend auch für Shimano 94-er Kurbeln mit 42 Zähnen, Hyperdrive-Spezifikationen.

- 2449 **Hosenschutzscheibe 42-er Kettenrad, schwarz ..... Fr. 7.00**  
 Ähnliches Modell wie Art. 2448, jedoch vom Design und Aufbau her transparenter gestaltet. (70 g/ TW).  
 Geeignet: Für Kurbelgarnituren mit Abstand zwischen Kettenrad und Kurbel 8.5 - 13.5 mm. Passend auch für Shimano 94 FC-MC-10, FC-MC-30, Hyperdrive-Spezifikation.

### Ersatzteile für DeWoerd-Kettenkasten W20:

- 2480.10 Befestigungssatz für Kettenschutz W20 ..... Fr. 6.00  
 2480.20 Montageplatte für unter Tretlagerschalen mit ø 35 mm ..... Fr. 4.00



2445.10

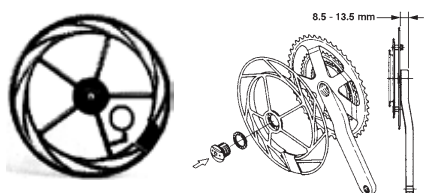

8.5 - 13.5 mm



2480.10



- 2472 Kettenschutz WAVE bis 48 Zähne, schwarz .....Fr. 36.00**  
Dieser Kunststoffkettenschutz eignet sich für Kettenblätter bis 48 Zähne und zum Teil auch für Velos mit vorderen Umwerfern. (220 g/ NL).  
Montage: Mit der Euroklemme am Tretlagergehäuse, hinten an der Kettenstrebe.
- Ersatzteil:**  
2470.10 Befestigungssatz für Kettenschutz FLYER / WAVE.....Fr. 6.00
- 2470 Kettenschutz FLYER 38 - 44 Zähne, schwarz .....Fr. 36.00**  
Dieser Kunststoffkettenschutz eignet sich für Kettenblätter mit 38 - 44 Zähne, also Micro-Drive-Antriebe wie Shimano NEXUS 7-Gang.  
Montage: Mit der Euroklemme am Tretlagergehäuse, hinten an der Kettenstrebe. (215 g/ NL).
- Ersatzteil:**  
2470.10 Befestigungssatz für Kettenschutz FLYER / WAVE.....Fr. 6.00
- 2474 HEBIE-Kettenschutz Vario 38-Z, verstellbar .....Fr. 17.00**  
*Befestigung Art. 2474.10 extra bestellen.*
- 2474.10 HEBIE-Montageset für an Tretlagergehäuse .....Fr. 17.00**  
Dieser Kettenschutz eignet sich für Velos mit Nabenschaltungen. Dank dem bis 14 cm ausziehbaren hinteren Flügel passt der Vario auf die unterschiedlichsten Rahmengenometrien. (100 g/ DE).  
Geeignet: Für Nabenschaltungsantriebe mit 38-er Kettenblatt vorne.  
Montage: Mit Montageset (2474.10) am Tretlagergehäuse und mit Bride (Art. 1336..) an die Sattelstrebe.
- 2475 HEBIE-Kettenschutz 0368, 48-Zähne 3-fach, schwarz..Fr. 19.00**  
*Befestigung Art. 2475.05 extra bestellen.*
- 2475.05 HEBIE-Montageblech für unter Tretlagerschale .....Fr. 6.00**  
Kettenschutz für 3-fach Kettenblätter vorne, bis 48-Zähne.  
Geeignet: Für 3-fach Kettenblätter bis 48-er Kettenblatt vorne.  
Montage: Mit Montageblech, 230 mm hoch (2475.05) unter Tretlagerschale. (160 g/ DE).
- 2476 HEBIE-Kettenschutz Dolphin, 48-Zähne 3-fach, transp.Fr. 41.50**  
*Befestigung Art. 2476.10 inbegriffen.*
- 2476.05 HEBIE-Montageblech für unter Tretlagerschale .....Fr. 19.50**  
Kettenschutz, blau transparent, für 3-fach Kettenblätter vorne, bis 48-Zähne. In der Länge kann der hintere Teil des Kettenschützers an die Rahmengenometrie angepasst werden. (195 g/ DE).  
Geeignet: Für 3-fach Kettenblätter bis 48-er Kettenblatt vorne.  
Montage: Mit Montageblech (2476.10) unter Tretlagerschale.
- 2486.15 HEBIE-Chainglider hinten, (15/17 Z Rohloff).....Fr. 18.00**  
**2486.16 HEBIE-Chainglider hinten, (16/18/20/22 NuVinci).....Fr. 18.00**  
**2486.18 HEBIE-Chainglider hinten, (18/20/22 div.Singelspeed) ..Fr. 18.00**  
**2485.38 HEBIE-Chainglider vorne, 38 Zähne .....Fr. 36.00**  
**2485.42 HEBIE-Chainglider vorne, 42 Zähne .....Fr. 36.00**  
**2485.44 HEBIE-Chainglider vorne, 44 Zähne .....Fr. 36.00**  
Der Chainglider ist ein «schwimmender» geschlossener Kettenschutz. Bis anhin waren geschlossene Systeme gross und unförmig. Im Chainglider wird die Kette im kleinen geschlossenen Profil geführt. Mit nur 4 Einzelteilen kann er ohne Befestigungsmodule zusammengesteckt und sauber montiert werden. Im Chainglider hält die Kette länger, denn sie verschmutzt weniger und ist nicht der Nässe ausgesetzt. Auch bleiben die Hosen sauber. (220 g/ DE).  
Geeignet: Für Nabenschaltungsantriebe mit 38/42/44-er Kettenblatt vorne und 15 - 22 Zähnen hinten.
- 2483.38 HEBIE-Chainglider open 359 (38 Zähne), schwarz.....Fr. 38.50**  
Der CHAINGLIDER open ist vom Aufbau her gleich wie der geschlossene Chainglider, also freitragend und schwimmend gelagert. Befestigungsteile sind nicht mehr notwendig. Sein Vorteil ist, dass er geräuscharm läuft und für die Montage keine Werkzeuge braucht. Durch die offene Bauweise können damit auch Velos mit Kettenschaltungen ausgerüstet werden. Ideal ist der Open, wenn an älteren Velos der defekte Kettenschutz gewechselt werden muss. Häufig findet man für diese keine passenden Modelle und keine passenden Befestigungen mehr.  
Geeignet: Für Räder mit Einfach-Kettenblatt mit 38 Zähnen.  
Für Räder mit Kettenspanner (z. B. Rohloff).  
Für Räder mit Nabenschaltung oder kombinierter Naben/Kettenschaltung (z. B. SRAM Dual Drive, Shimano INTEGO).  
Achtung: max. Kettenblattstärke 3.0 mm.  
max. Kettenbreite 9.0 mm.  
Nicht geeignet für Ketten mit Kettenschloss.



2486.15  
2486.16  
2486.18



2485.38  
2485.42  
2485.44



**Gesetzliche Bestimmungen**

**Masse und Gewicht:** Breite max. 1 m inkl. Transportgut, Gewicht (Ladung + Anhänger) max. 80 kg, Länge 2,5 m ab Radnabe Hinterrad.

**Beleuchtung:** Nicht dreieckige orange oder rote Beleuchtung links (oder Rückstrahler).

**E-Bikes:**

Kat. ≤ 25 km/h: 2 Kindersitze + Kinderanhänger mit 2 Plätzen. Gondeln: 1 Kinderanhänger mit 2 Plätzen (total 4 Kinder!)

Kat. ≤ 45 km/h: 1 Kindersitz hinten + Kinderanhänger mit 2 Plätzen = max. 3 Kinder.

**BOB-YAK**

Sportreuer, einrädiger Touren- und MTB-Anhänger, wird auf der Hinterachse montiert, Lieferung inkl. BOB YAK-Packsack. *Details > S. 132.*

**BOB-IBEX**

Gleich wie BOB-YAK aber mit Federung, besonders im Gelände und als MTB-Anhänger oder für Fullys geeignet.

**Burley COHO XC**

Faltbarer, einspuriger Tourenanhänger, geeignet für Touren mit öv. *Details > S. 134.*

**CYCLONE Touring**

Die rollende Tourentasche! Ideal für Zug-/Flugreisen: Deichsel und Steckachs-Räder sind demontierbar und machen aus einem Anhänger eine Tasche. *Details > S. 135.*

**CYCLONE Chubby**

Velo- und Transport-Anhänger für faltvelos (geeignet für Brompton etc.) in einem. Auf Tour ein Anhänger für faltvelos, im Flugzeug/Zug wird darin das faltvelo transportiert. *Details > S. 135.*

**Burley Flatbed**

Ultra leichter, faltbarer Transportanhänger, geeignet für sperrige, lange Güter. Ideal, wenn mit Auto und Velo gereist wird. *Details > S. 136.*

**CYCLONE Cargo**

Faltbarer Camping- und Transport-Anhänger. CYCLONE Untergestell mit bespannter Ladefläche und Seiten-Radschutz. *Details > S. 135.*

**CYCLONE-Wheelie**

Trekking-Anhänger zum Wandern, wird mit Hüft-Geschirr gezogen. Beliebt bei Pilgern, Weit-Wanderern oder auf der Alp. Für 40 kg Nutzlast oder 80 Liter Volumen

**Burley Nomad**

Der ideale Anhänger für Familien- und Gruppentouren. Camping-Gepäck, Zelt, usw. werden wasserdicht transportiert. Kann mit einem Aufbau (Rack) erweitert werden. *Details > S. 136.*

**Vitelli-Anhänger**

Die Vitelli-Anhänger werden in der Schweiz hergestellt und bei uns in Basel vormontiert.

Wir verwenden schwermetalffreie und recycelbare Kunststoffe und eine umweltfreundliche Pulverbeschichtung.

Der Vitelli-JetStar und der Vitelli-Campinganhänger sind 100% Eigenproduktionen, also von uns entwickelt, überwacht und dauernd optimiert.

**Vitelli-Camping**

Leichter, zusammenlegbarer Transport- und Tourenanhänger. Abnehmbare Räder mit Steckachse, Seitenkupplung. Spezialdeichsel für Kanus erhältlich. *Details > S. 137.*

**Vitelli CityStar**

Handlicher, kompakter Qualitätsanhänger mit herausnehmbarer Kunststoff-Box mit spritzwasserdichtem Deckel. Auch mit Seitendeichsel erhältlich. *Details > S. 132.*

**Vitelli JetStar**

Der Allrounder unter den Transportanhängern, mit solider, unverwüstlicher fixer Alu-Wanne, auch mit Seitendeichsel erhältlich. *Details > S. 138.*

**Vitelli JetStar Kurier**

Die Kurier-Version hat einen Deckel, ist damit regendicht und eignet sich für alle Kurier-Dienste, von der mobilen Küche bis zum Transport heikler Waren.

## Alltagsanhänger klein



Das Original: der unverwüsthliche Alltagsanhänger aus verzinktem Stahlrohr mit Holzboden und 20"-Rädern. Rückwand fix, Kupplung extra, Lade-  
fläche 50 x 70 cm. **Details > S. 140.**

## Alltagsanhänger mittel



Der Allzweckanhänger – auch für grössere Sachen. Wie die Version «klein», aber mit abnehmbarer Rückwand und einer Lade-  
fläche von 65 x 85 cm (B x L).

## Alltagsanhänger gross



Unser Lastesell Gegen Aufpreis mit verstärkten Rädern. Wie die Version «klein», aber mit abnehmbarer Rückwand und einer Lade-  
fläche von 73 x 110 cm (B x L).

## Burley Travoy



Der Travoy ist der cleverste Reise- und Shopping-Anhänger, um mit dem Velo und zu Fuss unterwegs zu sein. Komplett zusammenlegbar, wird in der Tasche verstaut. **> S 144.**

## Donkey



Beliebter, einfacher und leichter Einkaufsanhänger. Dank der speziellen und Kupplung bleibt der Gepäckträger frei für Kindersitz, Korb oder Tasche. **Details > S. 141.**

## Bike-Shopper Ortlieb



Der klassische Einkaufswagen fürs Velo und/oder zu Fuss. Geräumige Tasche von Ortlieb mit Aussenfach. In Luft- oder PU-Bereifung erhältlich. **Details > S. 142.**

## Bike-Shopper Hydro



Der Hydro unterscheidet sich nur in der Tasche: Diese ist zusätzlich mit einem Kühlfach ausgerüstet und kann oben offen gelassen werden (mehr Stauraum). **Details > S. 142.**

## Bike-Shopper Tura



Der Tura-Shopper gibt es mit einer geräumigen Ortlieb- oder Hydrotasche. **Details > S. 142.**

## Burley D'Lite X Single



Dieser Einziger ist die schmale Ausführung des D'Lite (vgl. rechts). Mit dem Stroller- oder Jogger-Kit als Kinderwagen oder zum Joggen nutzbar. Hohe Spurtreue. **Details > S. 148.**

## Burley D'Lite X



Das Top-Modell von Burley für zwei Kinder: Federung, hoher Sitzkomfort und viel Zubehör zeichnen diesen faltbaren Kinderanhänger aus. Geeignet für Asphalt- und Feldwege. **Details > S. 147.**

## Burley Cub X



Dieser besonders strapazierfähige Kinderanhänger mit zwei Plätzen hat einen Hartschalen-Boden. Trotzdem kann er zusammengelegt werden. Die Lösung für Vielfahrer. **Details > S. 148.**

## Burley Encore X



Top Multisportanhänger zum unschlagbaren Preis inkl. Federung. Für zwei Kinder. **> S 148.**

## Burley Bee



Das Einsteigermodell von Burley. Der Bee ist ein reiner Veloanhänger **Details > S. 148.**

## Burley Honey Bee



Der Honey Bee ist das faltbare Basis-Modell von Burley für zwei Kinder. Wird mit dem optionalen Stroller-Kit zum Kinderwagen. Sehr gutes Preis-Leistungsverhältnis. **Details > S. 148.**

## Burley Tailwagon



Der Tail Wagon von Burley, auch die fahrende Hundehütte genannt, ist das Basismodell und wurde neu überarbeitet. **> S 150.**

## Burley Bark Ranger XL



Bark Ranger + Bark Ranger XL ergänzen die Palette der Hundeanhänger. Geeignet auch für grössere Hunde. Erhältlich mit interessantem Zubehör. **> S 150.**

## Über 28 Jahre BOB-YAK

Der BOB-YAK wurde 1995 vom kalifornischen Bob Novotny entwickelt. Es ist eine Erfolgsgeschichte geworden. Heute ist der BOB-YAK unentbehrlich für Tourer und Biker, die ihr Gepäck auf einem leichten einspurigen Anhänger mitführen wollen. Das Jubiläumsmodell wird wieder in seiner ursprünglichen schwarzen Farbe ausgeliefert. Es wurden Detailverbesserungen vorgenommen wie Flaschenhalterösen oder Befestigungshaken für Spanngummis. Doch der YAK bleibt der YAK.

Mit dem gefederten Modell IBEX (= Steinbock) kommen Liebhaber von Singletrails zum Zug, Beschreibung siehe nächste Seite.

Der Rahmen enthält eine eigene Seriennummer und kann so bei den entsprechenden Fund-Services registriert werden (Bike Refinder usw.).

Seit Sommer 2014 hat Vitelli neue 12 mm Steckachsen von Robert Axle im Programm, damit kann der BOB auch an Fullys oder andere MTBs montiert werden.



2983.10

2984  
2984.05  
2984.15

Kupplungssystem

RAB001

2985.10  
2985.15  
2985.20  
2985.22

## Einspurige Camping- und Tourenanhänger



- 2982.25 BOB-YAK Einradanhänger ohne Sack, 26" MTB ..... Fr. 565.00**  
**2982.26 BOB-YAK Einradanhänger mit Sack, 26" MTB ..... Fr. 655.00**  
**2982.28 BOB-YAK Einradanhänger mit Sack, 28" alle Velos ..... Fr. 655.00**  
**2982.29 BOB-YAK Einradanhänger ohne Sack, 28" alle Velos .... Fr. 565.00**

Der BOB ist in den letzten Jahren zum beliebtesten Anhänger für BikerInnen und TourenfahrerInnen geworden. Die Kupplung wird auf die Nuten der mitgelieferten Spezial-Schnellspannachse gesteckt und mittels zweier Federstecker gesichert. Der Anhänger kann so nicht kippen und seine Stabilität und Nachlaufeigenschaften sind vorzüglich. Der in den USA entwickelte Anhänger wird in Taiwan hergestellt. Für den Transport in Bahn und Flugzeug können Gabel und Hinterrad entfernt werden.

Versionen: MTB 26" hat eine 6 cm kürzere Kupplungsgabel als die 28"-Version. 28" ist für alle Radgrößen passend.

Konstruktion: Leichter geschweisster Stahlrohrrahmen mit Haken zum Abspannen des Gepäcks.

Boden: Mit dem Rahmen verschweisstes Streckgitter (1 cm Maschenweite).

Farbe: Polyesterharz, schwarz pulverbeschichtet.

Räder: Alu-Felge 16 x 1.75" (47-305), 28-Loch Alu-QR-Nabe mit Konuslagern.

Schutzblech: Alu-Schutzblech mit Rückstrahler.

Kupplung: Der mitgelieferte Kupplungsschnellspanner wird gegen den bestehenden Schnellspanner ausgewechselt. Für Velos mit Vollachs-naben oder Nabenschaltungen sind die Vollachsadapter zu verwenden (Art. 2985.10 - 2985.22).

Durch Umdrehen der Nockenhülsen kann der Anhänger an Velos mit Einspannbreiten von 130 - 140 mm mitgeführt werden. Ausführliche Beschreibung im Handbuch.

Nutzlast: 30 kg, Leergewicht 6.3 kg, Anhängerlänge 147 cm. (TW).

Ladefläche: (L/B/H) 62 x 41 x 28 cm, abfallend auf 16 cm. Auf dem YAK können bis 150 cm lange Gegenstände geladen werden.

Aussenbreite: 45 cm, schmaler als der Velolenker. Höhe 48 cm.

YAK-Sack: Gelber, beidseitig beschichteter, wasserdichter Transportsack (L/B/H) 70 x 33 x 30 cm. Inhalt: 69 Liter. (1000 g/ TW).

Lieferung: Zerlegt im Karton, ausführliches Handbuch liegt bei.

## Ersatzteile

## BOB-YAK

Schnellspanner-Modell	A Achslänge	B Gewindelänge	C Max. Innenmass Ausfallenden	D Max. Aussenmass Ausfallenden
BOB QR	163 mm*	35 mm	126,5 - 140 mm	140 - 156 mm
BOB 145 QR	171 mm*	35 mm	145 mm	145 - 164 mm
BOB Santana QR	190 mm*	30 mm	160 mm	165 - 180 mm

\*Messung bei geschlossenem Schnellspannhebel

- 2983.10 BOB YAK/IBEX-Sack, gelb, wasserdicht .....Fr. 149.00  
 RAB001 Nockenhülsen-Set für BOB-YAK und BOB-IBEX .....Fr. 29.50  
 2984 Schnellspannachse für BOB-YAK und BOB-IBEX .....Fr. 44.50  
 Für Hinterbauweiten 126.5 - 140 mm. Gewindelänge 35 mm.  
 2984.05 Schnellspannachse 145 mm für BOB-YAK und BOB-IBEX .....Fr. 47.50  
 Für Hinterbauweiten bis 145 mm. Gewindelänge 35 mm.  
 2984.10 Schnellspannachse 160 mm für Santana-Tandems extralang .....Fr. 49.50  
 Für Hinterbauweiten bis 160 mm. Gewindelänge 30 mm.  
 2985.10 Vollachsadapter Gewinde M10 x 1mm .....Fr. 44.50  
 ISO Standard, Shimano-Naben, Sachs-Freilaufnaben ohne Orbit, BionX, SRAM-i-Motion 9, Rohloff, Nuvinci.  
 2985.15 Vollachsadapter Gewinde 10.5 x 1mm (13/32" x 26 TPI) .....Fr. 44.50  
 Sturmey-Archer S80 8-Gang-Nabe.  
 2985.20 Vollachsadapter Gewinde 3/8" x 24G, US-Norm .....Fr. 44.50  
 Amerikanische Eingang-Rücktrittnaben.

**Ersatzteile BOB-YAK, Fortsetzung**

9116	BOB-Alu-RAD 16x1.75" unbereift.....Fr.	83.00
9117	BOB-Alu-Rad 16x1.75" bereift .....	Fr. 102.50
2985.22	Vollachsadapter Gewinde 3/8" x 26G, Euro-Norm .....	Fr. 44.50
	Gewinde FG 9.5 mm, Euro-Norm, Shimano Nexus 4-, 7- und 8-Gang, Alfine, Shimano 3-Gang mit Rücktritt. Vollachsen Norm Campagnolo, Frankreich, England.	
2985.25	BOB-YAK-Rahmen, ohne Gabel, ohne Teile, schwarz.....Fr.	230.00
2985.26	BOB-YAK Kupplungsgabel 26" MTB, Gabelbreite 192 mm.....Fr.	85.00
	für Einspannbreite 126.5 - 140 mm, Gabellänge 355 mm.	
2985.27	BOB-YAK Kupplungsgabel 26" Santana Gabelbreite 215mm .....	Fr. 94.50
	für Einspannbreite 160 mm, Gabellänge 355 mm.	
2985.28	BOB-YAK Kupplungsgabel 28" Standardtyp, Breite 192 mm.....Fr.	94.50
	für Einspannbreite 126.5 - 140 mm, Gabellänge 420 mm. Gabellänge = Distanz: Hinterradachse bis BOB-Gabelgelenk.	
2985.30	BOB-Federstecker Kupplungssicherung (PIN Stainless, Stk.) .....	Fr. 4.00
	für BOB-YAK und BOB-COZ, bis Modell 1999.	
2985.31	BOB-YAK/IBEX Kupplungssplint 2000, für Modelle ab 2000.....Fr.	5.00
2985.32	BOB-YAK/IBEX Gelenkstange 7 mm .....	Fr. 12.00
2985.33	BOB-YAK/IBEX Elastik zur Sicherung des Kupplungssplints .....	Fr. 5.00
2985.34	BOB-YAK/IBEX Gelenkbuchse .....	Fr. 6.00
2985.36	BOB-YAK/IBEX Sicherheitswimpel, gelb zweiteilig .....	Fr. 14.50
2985.40	BOB-YAK Alu-Schutzblech 16" mit Strebe .....	Fr. 14.00
2985.80	BOB-YAK/IBEX Gepäckspinne, 4-armig .....	Fr. 6.00

- 2980.25 BOB-IBEX ohne YAK-Sack, 26" MTB ..... Fr. 665.00**
- 2980.26 BOB-IBEX mit YAK-Sack, 26" MTB ..... Fr. 765.00**
- 2980.28 BOB-IBEX mit YAK-Sack, 28" alle Velos ..... Fr. 785.00**
- 2980.29 BOB-IBEX ohne YAK-Sack, 28" alle Velos ..... Fr. 665.00**

Der IBEX ist die Weiterentwicklung des BOB-YAK. BikerInnen, die viel auf Single-Trails oder schlechten Strassen unterwegs sind, wissen die in drei Stufen einstellbare Federung zu schätzen. Der Anhänger läuft ruhig, weil das Hinterrad nicht mehr «hüpft». Bis auf den gefederten Hinterbau ist der Anhänger identisch mit dem BOB-YAK.

- Versionen: MTB 26" hat eine 6 cm kürzere Kupplungsgabel als die 28"-Version. 28" ist für alle Radgrößen passend.
- Konstruktion: gleich wie BOB-YAK.
- Federung: Spiralfeder mit Dämpfer. Leicht einstellbar für die 3 Gewichtsstufen: 11 - 20 - 32 kg.
- Farbe: Polyesterharz, silber pulverbeschichtet.
- Räder: Alu-Felge 16 x 2.125" (54-305), 28-Loch Alu-QR-Nabe mit Rillenlager, radial eingespeicht.
- Schutzblech: Kunststoff-Kotschützer mit Rückstrahler.
- Kupplung: Identisch mit dem BOB-YAK. Für Velos mit Vollachs-naben oder Nabenschaltungen sind die Vollachsadapter zu verwenden (Art. 2985.10 - 2985.22).
- Gewicht: Nutzlast 33 kg. Leergewicht 7.7 kg. Anhängerlänge 160 cm.
- Ladefläche: (L/B/H) 62 x 41 x 28, abfallend auf 16 cm.
- Aussenbreite: 45 cm, schmaler als der Velolenker. Höhe 48 cm.
- YAK-Sack: Neuer gelber, beidseitig beschichteter, wasserdichter Transportsack (L/B/H) 70 x 33 x 30 cm. Inhalt: 69 Liter. (1000 g/ TW).
- Lieferung: Zerlegt im Karton, ausführliches Handbuch liegt bei.

**Ersatzteile: BOB-IBEX**

2980.35	BOB-IBEX Anhängerrahmen grau, ohne Komponenten .....	Fr. 299.00
2980.40	BOB-IBEX Federelement .....	Fr. 38.00
2980.42	BOB-IBEX Schraube oben Federelement Ø 8 x 28 mm .....	Fr. 4.00
2980.44	BOB-IBEX Gelenkschwingschraube unten Ø 6 x 95 mm .....	Fr. 6.00
2980.60	BOB-IBEX Kunststoff-Kotschützer 16" .....	Fr. 14.00
2980.76	BOB-IBEX Kupplungsgabel 26" MTB, Gabelbreite 192 mm.....Fr.	85.00
	für Einspannbreite 126.5 - 140 mm, Gabellänge 355 mm.	
2980.78	BOB-IBEX Kupplungsgabel 28" MTB, Gabelbreite 192 mm.....Fr.	94.50
	für Einspannbreite 126.5 - 140 mm, Gabellänge 420 mm.	

**Die meisten anderen Ersatzteile sind kompatibel zum BOB-YAK.**

Konstruktion: Geschweisster (AlMg4,5Mn) 35mm Alurahmen im Single Tube Design.

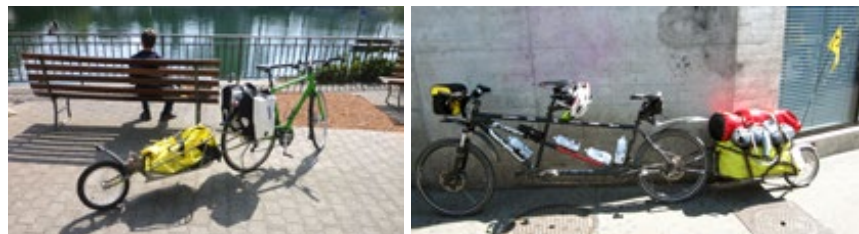

2985.30

2985.31  
2985.33



2985.80

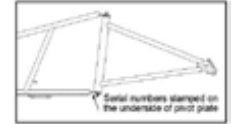

2980.42  
2980.44

**Robert Axle:**

Die Lösung für Bikes mit 12-mm Hinterradachsen heisst Robert Axle. Einfach die Achse tauschen und schon ist das Problem gelöst. Weitere Informationen zu den diversen Modellen auf [Seite „Steckachsen“ auf Seite 221.](#)



**BU935102 BURLEY COHO XC, ohne Packtasche.....Fr. 575.00**

**Achtung: Lieferung ohne Schnellspannachse oder Steckachse!  
Bitte separat bestellen. Schnellspanner BU960260ff. oder Steckachse BU960212ff.**

Burleys Coho revolutioniert mit durchdachten Innovationen den Markt der Single-Wheel Biketrailer. Der Coho, in dessen Entwicklung fast 40 Jahre Expertenwissen von Burley fließen konnten, überzeugt nicht nur durch sein Design, sondern vor allem auch durch hohe Funktionalität und eine erhebliche Verbesserung bei der Kompatibilität mit dem Bike: Im Gegensatz zu gängigen Single-Wheel Anhängern mit starrer Verbindung kann die Gabel des Coho an viele Velo-Achsen und Naben angebracht werden. Er passt auch auf Velo mit Räder 700C und Vollschutzblechen sowie 29"-Reifen.

**Innovation und Funktion**

Burley eine in der Breite flexible Gabel entwickelt, die mit Hilfe der innovativen „Doppel-Kugel-Kupplung“ fixiert wird. Dank der Kugeln ist ein Befestigen der Gabel in verschiedenen Winkel möglich. Mit einfachem Griff am Auslösehebel lässt sich der Anhänger einhändig vom Fahrrad abkoppeln. Der integrierte Ständer hält Trailer und Bike aufrecht, was beim Abstellen sowie beim Be- und Entladen grosses Plus ist. Die Hinterradgabel des Burley Single-Wheel Trailers nimmt unterschiedliche 16"-Reifengrößen auf. So kann je nach Terrain zwischen Straßen-, Offroad- und Plus-Reifen gewechselt werden. Die hochwertige Federung beim Coho XC sorgt dafür, dass die Fahrt unabhängig vom Terrain jederzeit sanft verläuft.

**Durchdachtes Design**

Da der Rahmenoberteil und das Schutzblech des Anhängers auf gleicher Höhe liegen, ist der Transport von längeren Gegenständen problemlos möglich. Bei einem Pic-Nic-Halt, bietet der Trailer mit Hilfe einer Abdeckung eine praktische Ablagefläche. Das Gepäck bleibt durch die (abnehmbaren) Seitenwände aus Textil auch ohne Transporttasche geschützt. Großzügige Öffnungen an der Seitenverkleidung erlauben außerdem die Verwendung von Gurten oder Spanngummis. Extra Ladekapazität schaffen als Zubehör erhältliche Halterungen: Ein Gepäckträger ermöglicht die Mitnahme von Packtaschen. An den schmalen Stegen lassen sich seitlich wie obenauf größere Taschen befestigen. Trinkflaschenhalter können an den schrägen Rahmenteilen montiert werden. Dank Schnellverschlüssen ist der COHO ebenso schnell aufgebaut wie zusammengeklappt. Für die platzsparende Aufbewahrung und den Transport können die vordere Gabel, die Hinterradgabel sowie Rad und Schutzblech im Gepäckfach verstaut werden.



BU960127



BU960126



BU960128

BU960130



Schnellspanner

BU960217  
BU960218

Steckachse 12mm

- Lackierung: Pulverbeschichtung.  
 Federung: Leicht einstellbare Spiralfeder mit Dämpfer.  
 Räder: 16x2.125"-Reifen.  
 Schutzblech: Kunststoff-Kotschützer. Sicherheitswimpel.  
 Kupplung: Lieferung ohne Schnellspannachse oder Steckachse!  
 Bitte separat bestellen. Schnellspanner BU960260ff. oder Steckachse BU960212ff.
- Ladefläche: Massive Kunststoff-Bodenplatte. (L/B) 68 x 39 cm.  
 Nutzlast: 31 kg. Leergewicht 9.7 kg. 70 Liter Ladevolumen.  
 Masse offen: (L/B/H) 168.9 x 44.4 x 52.5 cm.  
 Masse gefaltet: (L/B/H) 80.6 x 44.4 x 34.9 cm.  
 Masse Ladefläche: (L/B/H) 60.9 x 38.1 x 29.2 cm.  
 Gabel: Für Breiten von 126 - 197 mm geeignet.

**Zubehör, Ersatzteile: BURLEY COHO**

- BU960127 BURLEY COHO Packtasche, gelb.....Fr. 104.50  
 Gelber wasserdichter Sportsack. Inhalt: 75 Liter. (939 g / CN).
- BU960126 BURLEY COHO seitliche Sacoche (Paar), gelb .....Fr. 119.00
- BU960128 BURLEY COHO Halterung für Seitentaschen.....Fr. 73.00
- BU960129 BURLEY COHO 16x3" (306) Rad .....Fr. 119.00
- BU960130 BURLEY COHO Cargo-Netz .....Fr. 36.50
- BU960260 BURLEY COHO Schnellspanner Standard 130-135mm .....Fr. 79.00
- BU960262 BURLEY COHO Schnellspanner lang 170mm .....Fr. 79.00
- BU960261 BURLEY COHO Schnellspanner extralang 190mm .....Fr. 79.00
- BU960250 BURLEY COHO Steckachse 12x1.00, 142-148mm .....Fr. 99.00
- BU960213 BURLEY COHO Steckachse 12x1.50, 142-148mm .....Fr. 99.00
- BU960214 BURLEY COHO Steckachse 12x1.75, 142-148mm .....Fr. 99.00
- BU960215 BURLEY COHO Steckachse 12x1.50, 197mm.....Fr. 99.00
- BU960216 BURLEY COHO Steckachse 12x1.75, 197mm.....Fr. 99.00
- BU960225 BURLEY COHO Steckachse 12x1.00, 197mm.....Fr. 99.00
- BU960226 BURLEY COHO Steckachse 12x1.50, 177mm.....Fr. 99.00
- BU960227 BURLEY COHO Steckachse 12x1.75, 177mm.....Fr. 99.00
- BU960217 BURLEY COHO Kupplungs-Adapter M10 x 1.0 mm (Paar).....Fr. 29.50
- BU960218 BURLEY COHO Kupplungs-Adapter 3/8" x 26 (Paar) .....Fr. 29.50
- BU950314 BURLEY COHO Gabel .....Fr. 199.00

Welche Steckachse wird benötigt?

Gewinde	Achslänge	Kompatible Burely-Achse	Art.Nr.
1.0	~ 160-174mm	12x1.0, 142-148mm	BU960212
1.0	~ 229mm	12x1.0, 197mm	BU960225
1.5	~ 172-178mm	12x1.5, 142-148mm	BU960213
1.5	~ 229mm	12x1.5, 197mm	BU960215
1.5	~ 209mm	12x1.5, 177mm	BU960226
1.75	~ 174-180mm	12x1.75, 142-148mm	BU960214
1.75	~ 229mm	12x1.75, 197mm	BU960216
1.75	~ 209mm	12x1.75, 177mm	BU960227
1.75	~ 192-198mm	12x1.75, 142-148mm, Long	BU960228

### Zweirädrige Camping- und Tourenanhänger

#### 2910 **CYCLONE-TOURING IV, inkl. Nabenkupplung**.....Fr. 695.00

Der Cyclone von Radical ist die radikale Vereinfachung eines Anhängers. Er könnte deshalb auch die rollende "Tourentasche" genannt werden. Auf dem leichten Alu-Rohrrahmen ist die stabile und solide genähte 100 Liter Tasche integriert. Für Transport in Bahn/Flugzeug können Räder und Deichsel im Nu entfernt und in der Tasche oder in separater Hülle befördert werden. So wird aus einem Hänger eine Tragetasche. Beliebt ist der Cyclone bei FaltrahlerInnen, denn auch dort ist die Zuladung beschränkt. (5.5 kg/ NL).

Konstruktion: Grundrahmen und Deichsel aus Alu.

Deichsel: Kann mit der Knebelschraube rasch de-/montiert werden.

Räder: Präzise, leichtlaufende Stecknaben mit Rillenkugellagern und Schnellverschluss. Speichen-Räder 16 x 1.75" (47-305).

Länge, Breite: 92 cm, mit Deichsel 135 cm. Aussenbreite 65 cm.

Fläche, Last: Mit Tasche (L/B) 92 x 47 cm, Nutzlast: 50 kg.

Kupplung: CYCLONE-Spezialkupplung, die auf die Radachse oder unter den Schnellspanner montiert wird. Variante Weber-Seitenkupplung gegen Aufpreis lieferbar.

Garantie: Zwei Jahre Materialgarantie, ohne Pneumatik.

Inbegriffen: Tasche rot-schwarz aus wasserabweisendem strapazierfähigem Rucksacknylon, Regenschutzhülle und Kupplung.

#### Zubehör, Ersatzteile: CYCLONE-TOURING

2910.10	CYCLONE-Deichselstück anhängerseitig.....Fr.	39.50
2910.11	CYCLONE-Kupplungssicherungsseil.....Fr.	14.50
2910.21	CYCLONE-IV Deichsel 20" für falt-/Liegevelos 16-20".....Fr.	59.50
2910.25	CYCLONE-IV Deichselverlängerung um 50 cm.....Fr.	89.50
2910.29	CYCLONE-IV Deichsel 28" für MTB-/Tourenvelos 26-28".....Fr.	69.50
2910.30	CYCLONE-Knebelschraube M10x40 mm, schwarzer Hebel.....Fr.	18.00
2910.31	CYCLONE-Knebelschraube M10x30 mm, schwarzer Hebel.....Fr.	19.50
2910.35	CYCLONE-Distanzbuchse Radachse.....Fr.	3.50
2910.45	CYCLONE-Rahmen ohne Deichsel.....Fr.	255.00
9162	Vitelli-Speichenrad 16x1.75", unbereift.....Fr.	71.50
2910.55	CYCLONE-Anhänger ohne Tasche.....Fr.	460.00
2910.60	CYCLONE-Anhängertasche, rot-schwarz.....Fr.	229.00
2910.71	CYCLONE-2010 Handdeichsel.....Fr.	55.00
2910.75	CYCLONE-Tragesystem.....Fr.	119.00
2910.78	CYCLONE-Sicherheitsfahne 3-teilig mit Befestigung.....Fr.	44.00
2910.80	CYCLONE-Rädertasche, rot.....Fr.	72.00
2910.90	CYCLONE-Regenhaube, rot.....Fr.	44.00
2911	CYCLONE-Kupplung veloseitig extra.....Fr.	29.50

#### 2912 **CYCLONE-CARGO IV, inkl. Nabenkupplung**.....Fr. 625.00

Die Transportversion des Cyclone hat anstelle der Tasche eine bespannte Ladefläche mit seitlichen Radschützern. Das Material ist ein wasserdichtes und extrem reissfestes Schiffsplanenmaterial. Mit ihm lassen sich Zelte, Taschen und auch Getränkekisten transportieren.

#### Zubehör, Ersatzteile: CYCLONE-CARGO

2912.60	CYCLONE-CARGO-Nylon-Bespannung.....Fr.	185.00
---------	--	--------

#### 2913 **CYCLONE-Chubby-Trailer, inkl. Nabenkupplung**.....Fr. 715.00

Der Chubby-Trailer wurde extra für Brompton-RadlerInnen entwickelt. Er ist breiter und kürzer als der Cyclone. So ist er genau auf das Mass eines gefalteten Brompton zugeschnitten. Brompton-TourenfahrerInnen können damit problemlos im Zug reisen, denn weder der ICE- oder Pendolino-Kondukteur merkt, dass hier ein Velo verstaut ist. Am Zielort wird es an den Anhänger gekoppelt und das Tourengepäck kommt in den Chubby. Die aus Rucksacknylon gefertigte Chubby-Tasche kann neu von hinten und oben beladen werden. Mit den oben auf der Tasche befindlichen Gurten kann zusätzliches Gepäck gesichert werden. Verstärkte Seitenteile verhindern, dass die Chubby-Tasche an den Speichen streift. Der Chubby ist auch eine Lösung für andere kompakte Faltrahler. (5.8 kg/ NL).

Konstruktion: Geschweisster Inox-Rahmen.

Deichsel: Kann mit der Knebelschraube rasch de-/montiert werden.

Räder: Präzise, leichtlaufende Stecknaben mit Rillenkugellagern und Schnellverschluss. Speichen-Räder 16 x 1-3/8" (37-349). Reifen Innovatire 37-349, 6.0 Bar.

Länge, Breite: 73 cm, mit Deichsel 110 cm. Aussenbreite mit Räder 79 cm.

Fläche, Last: Tasche (L/B/H) 73 x 60 x 35 cm. Inhalt: ca. 150 Liter, Nutzlast: 50 kg.

Kupplung: CYCLONE-Spezialkupplung, die auf die Radachse oder unter den Schnellspanner montiert wird. Variante Weber-Seitenkupplung gegen Aufpreis lieferbar.

Garantie: Zwei Jahre Materialgarantie, ohne Pneumatik.

Inbegriffen: Tasche schwarz aus wasserabweisendem strapazierfähigem Rucksacknylon (passend auch für das Brompton Faltrahler), Kupplung und neongelbe Regenschutzhülle.



2911



2910.10



2910.25



**2915 CYCLONE-Wheelie-Trekking «Der Wanderanhänger» ... Fr. 725.00**

«Nur wo Du zu Fuss warst - bist Du auch gewesen»! Nebst dem Velo fahren ist zu Fuss gehen die Fortbewegung, mit der die Natur am intensivsten wahrgenommen und erlebt werden kann. Der Hersteller des CYCLONE hat für Weit- und Tourenwanderer einen Wanderanhänger entwickelt, der den Rucksack ersetzt. In der komprimierbaren Nylontasche können bis 40 kg Last gezogen werden. Das Zurrgeschirr wird um die Hüfte gebunden. Mit den beiden Handdeichseln kann der Wanderanhänger gelenkt werden. Kunden von uns haben mit diesem Anhänger schon Australien gelenkt. Sie waren froh, dass sie nebst Zelt und Proviant 20 Liter Wasser mitführen konnten. Das Ganze auf dem Rücken zu tragen wäre fast unmöglich gewesen. Beliebt ist er inzwischen auch bei den Pilgern nach Santiago de Compostela.

Konstruktion: Grundrahmen und Deichsel aus Alu.  
 Deichseln: Mit den Knebelschrauben rasch de-/montierbar.  
 Räder: Präzise, leichtlaufende Stecknaben mit Rillenkugellagern und Schnellverschluss. Speichen-Räder 16 x 1.75" (47-305). PU-Bereifung (Vollgummi), auf Wunsch Luftreifen.  
 Grösse: zusammengelegt (L/B/H) 91 x 47 x 10 cm  
 beladen (max.) (L/B/H) 91 x 60 x 50 cm.  
 Tasche: schwarz aus wasserabweisendem strapazierfähigem Rucksacknylon.  
 Leergewicht: 6.5 kg, Nutzlast: 40 kg, Inhalt: 80 Liter.  
 Lieferumfang: mit Zuggeschirr.  
 Lieferfrist: schwarz in der Regel ab Lager, andere Farben auf Anfrage und mit Lieferfrist von ca. 5-6 Wochen. (NL).

**Ersatzteile und Zubehör: CYCLONE-Wheelie**

201618 PU-Reifen «Vollgummireifen» gegen Platten .....Fr. 48.50

**BU945203 Burley Nomad Tourenanhänger, gelb-schwarz ..... Fr. 490.00**

Nomad – der treue Begleiter für Ihr Veloabenteuer mit viel Gepäck. Der Nomad ist die Lösung für lange Velotouren mit viel Gepäck in regenreichen Gebieten. Regengeschützt kann «Sack und Pack» mitgeführt werden. Dank dem weit zu öffnenden Verdeck ist er einfach zu beladen. Für grössere Touren kann über dem gelben Verdeck ein Aufsatz, das Cargo-Rack, montiert werden. Ideal auch für Familien und Gruppen-Velotouren und -reisen.

**Achtung! Burley-Anhänger (ohne Travoy und Coho, eigene Kupplung) werden mit der Original-Burley-Kupplung ausgeliefert. Sie können aber auch mit anderen Kupplungen versehen werden. Siehe Zubehör Kupplungen Burley Seite 149.**

Konstruktion: Alu-Rohrrahmen, pulverbeschichtet und bespannt.  
 Räder: 16 x 1.75" (47-305), Industrielager, GFK-Felgen.  
 Nutzlast: 45 kg. Leergewicht 6.7 kg. Inhalt: 105 Liter.  
 Ladefläche: (L/B/H) 80 x 42 x 42.5 cm.  
 Aussenmasse: (L/B/H) 82 x 68 x 58 cm.  
 Gefaltet: (L/B/H) 82 x 55 x 17 cm.  
 Kupplung: Mit Standardkupplung auf die Hinterradachse.

**Ersatzteile und Zubehör: Burley Nomad**

BU4329601 Burley Nomad Cargo Rack .....Fr. 119.00

Mit dem Gepäckträger wird das Transportvolumen erheblich vergrössert.

BU960110 Burley Nomad Ersatzverdeck .....Fr. 99.00

**Achtung! Alle Burley-Anhänger werden mit originaler Burley-Kupplung ausgeliefert (ausser Travoy, eigene Kupplung). Es sind andere Kupplungen möglich, siehe Burley-Kupplungen Seite 149.**

**BU941202 Burley Flatbed-Transportanhänger ..... Fr. 420.00**

Ultraleichter, faltbarer Alltagsanhänger, geeignet für Veloreisen mit dem Auto oder, wenn der Anhänger verstaut werden muss.

Ob Holz, Kisten oder Latten, alles lässt sich mit dem Flatbed transportieren. Mit den Spanngurten kann das Ladegut gesichert werden und dank den Seitenwänden gelangt es nicht in die Räder. Ein idealer Anhänger für die unterschiedlichsten Transportbedürfnisse.

Konstruktion: Alu-Rohrrahmen mit Nylon-Cordura Bespannung.  
 Räder: 16 x 1.75" (47-305), Industrielager, GFK-Felgen.  
 Nutzlast: 45 kg. Leergewicht 6.5 kg.  
 Ladefläche: (L/B/H) 80 x 51 x 18 cm.  
 Aussenmasse: (L/B/H) 93 x 79 x 41 cm.  
 Gefaltet: (L/B/H) 94 x 67 x 11 cm.  
 Kupplung: Mit Standardkupplung auf die Hinterradachse.  
 Versand: Zerlegt im Karton. Montageanleitung beiliegend.

**Zubehör, Ersatzteile: BURLEY COHO**

BU960127 BURLEY Packtasche, gelb .....Fr. 104.50

Gelber wasserdichter Transportsack. Inhalt: 75 Liter. (939 g / CN).

BU960130 BURLEY Cargo-Netz .....Fr. 36.50



**3005SW Vitelli-Campinganhänger schwarz, Weber-Kupplung ....Fr. 525.00**  
**Ortlieb Rack-Pack XL extra bestellen.**

Der Vitelli-Campinganhänger, ein Evergreen unter den Tourenanhänger, ist die ideale Lösung für Touren, Ferien, Einkäufe und schnelle Transporte. In weniger als einer Minute haben Sie Räder und Deichsel demontiert und mit zwei Gummizügen auf dem beladenen Anhänger plaziert. Jetzt können Sie den Vitelli-Campinganhänger wie einen Koffer in den Bahnwagen mitnehmen und im Vorräum, zwischen den Sitzen oder im Koffergestell plazieren. So sparen Sie Geld, Zeit und Schwierigkeiten (vor allem bei ausländischen Bahnen). Die Weber-Kupplung wird an das linke Ausfallende des Hinterrades befestigt. Eine zusätzliche Kupplung am Velo der/des Partnerin/Partners ist vor allem auf langen Velotouren praktisch. (CH).

- Konstruktion: Geschweisste Stahlrohrkonstruktion.  
 Lackierung: Pulverbeschichtung schwarz.  
 Räder: Präzise, leichtlaufende Stecknaben mit Rillenkugellagern und Schnellverschluss. NIRO-Speichen.  
 Hohlkammer-Alufelgen 20 x 1.75" (47-406).  
 Ladefläche: Nutzbar (L/B) 60 x 41 cm, dies entspricht 1 Obstharasse oder 2 Getränkeharassen. Bodenfreiheit 9 cm.  
 Nutzlast: 50 kg. Leergewicht: 7.9 kg.  
 Aussenbreite: 72 cm. Länge: 88 cm, mit Deichsel 141 cm.  
 Kupplung: Weber-Seitenkupplung ohne Ständer Art. 2963.  
 Gegen Aufpreis Art. 2964 mit Ständer lieferbar.  
 Garantie: Zwei Jahre Materialgarantie, ohne Pneumatik.



**Härtetest für den Vitelli-Camping**

Der Bündner Niklaus Zippe ist mit einem Vitelli-Camping zur südlichsten Stadt der Welt Ushuaia geradelt. Total 30'145 km, auf Asphalt ca. 26'000 km, auf Schotterstrassen ca. 4'145 km und mit einer Ladung zwischen 20-30 kg. Sein Urteil: Der Vitelli-Campinganhänger ist auch für Langstreckentouren sehr gut geeignet und eine echte Alternative zum berühmten «BOB-Trailer». [www.zippert.ch](http://www.zippert.ch)

**OR-K42 Ortlieb Rack-Pack XL, rot .....Fr. 139.00**

**OR-K64 Ortlieb Rack-Pack XL, schwarz .....Fr. 139.00**

In diesem wasserdichten Rack-Sack können wasserempfindliche Gegenstände (z.B. Schlafsack, Wäsche) trocken mitgeführt werden. Der oberliegende Verschluss funktioniert nach dem Backroller-System. Dank den zwei schwarzen Tragschlaufen kann das Rack-Pack bequem getragen werden. Wir empfehlen das Rack-Pack als Einlage in den Vitelli-Campinganhänger oder andere offene Anhänger.

- Masse: Inhalt: 89 Liter, Durchmesser 40 cm. Länge 70 cm. (1150 g/ DE).  
 Material: PD620, Polyester-Double-Beschichtung.



**Ersatzpneumatik Vitelli-Campinganhänger:**

- |       |   |           |
|-------|---|-----------|
| 20201 | Ersatzpneu, 20 x 1.75" (47-406), schwarz .....      | Fr. 15.00 |
| 22201 | Ersatzschlauch, 20 x 1.75" DV (Dunlop-Ventil) ..... | Fr. 10.00 |
| 22202 | Ersatzschlauch, 20 x 1.75" FV (Franz.-Ventil) ..... | Fr. 12.00 |
- Auf längeren Velotouren ersparen Sie sich mit einem Ersatzpneu und einem Ersatzschlauch viel Unannehmlichkeiten.

**Ersatzteile Vitelli-Campinganhänger Modell 93 oder älter:**

- |       |   |           |
|-------|---|-----------|
| 20208 | Ersatzpneu, 20 x 1-3/8" (37-451), schwarz .....   | Fr. 21.00 |
| 22207 | Ersatzschlauch, 20 x 1-3/8" (37-438/451) DV.....  | Fr. 10.00 |
| 22208 | Ersatzschlauch, 20 x 1-3/8" (37-438/451) FV ..... | Fr. 10.00 |
| 7016  | Nabenschutzdeckeli aussen, schwarz .....          | Fr. 3.00  |
| 7026  | Adapterschutzkappe innen, schwarz.....            | Fr. 3.00  |

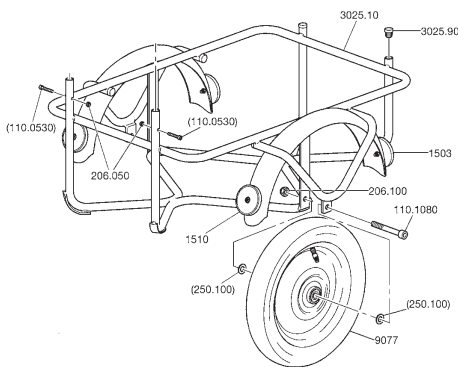

### Transport- und Kurieranhänger mit Boxen

#### 3025 Vitelli CityStar Standard mit grauem Behälter ..... Fr. 525.00

*Kupplung extra bestellen, Art. 3091 - 3094, „Schweizer Standard-Anhängerkupplungen“ auf Seite 151.*

Der City-Star wurde gemäss unseren Ideen für den Kleintransport entwickelt. Die durchdachte und saubere Konstruktion nimmt einen normierten Kunststoff-Container mit abnehmbarem Deckel auf. Dieser kann gut herausgehoben und in die Wohnung mitgenommen werden. Anstelle des Containers können auch zwei Getränkeharassen befördert werden. (CH).

Konstruktion: Leichtes und stabiles Stahlrohr Ø 16 und 20 mm mit schwarzer Pulverbeschichtung.

Behälter: Norm-Container mit Deckel.

Innenmasse: (L/B/H) 57 x 36 x 32 cm.

Räder: 12-1/2 x 2-1/4" (62-203). Rundumgeschweisste Stahlscheiberräder mit Rillenkugellagern. Schutzbleche mit Rückstrahlern vorne und hinten.

Ladefläche: Ohne Container (L/B) 61 x 41 cm.

Entspricht 2 Getränkeharassen.

Länge: 71 cm, mit Deichsel 135 cm.

Aussenbreite: 61 cm, geht durch alle Türen.

Nutzlast: 60 kg. Leergewicht: 11.8 kg

Versand: Zerlegt im Karton.

#### 3027 Vitelli CityStar mit Weber-Seitendeichsel o. Kupplung .. Fr. 540.00

#### 2963 Weber-Seitenkupplung, ans Ausfallende, Seite 152 ..... Fr. 56.00

Der City-Star kann leicht auf eine Seitenkupplung umgerüstet werden. Dadurch bleibt der Gepäckträger für einen Kindersitz oder Einkaufskorb frei.

#### Ersatzteile: City-Star

3025.10	City-Star Chassis beschichtet, schwarz, ohne Deichsel .....	Fr. 171.00
3025.20	City-Star Handdeichsel, schwarz beschichtet .....	Fr. 49.50
3025.90	City-Star Rohrendzapfen schwarz .....	Fr. 1.00
3027.10	City-Star Seitendeichsel ohne Weber-Deichselansatz .....	Fr. 44.50
2968.222	Weber-Deichselstück mit Schloss, anhängerseitig .....	Fr. 59.50
3027.50	City-Star Seitendeichsel mit Weber-Deichselansatz .....	Fr. 89.50
3020.50	Ersatzbehälter grau, ohne Deckel .....	Fr. 44.50
3020.60	Ersatzdeckel schwarz mit Schnappverschlüssen .....	Fr. 27.00
9076	Ersatzrad City-Star 12-1/2 x 2-1/4" (62-203), unbereift .....	Fr. 54.50
9077	Ersatzrad City-Star 12-1/2 x 2-1/4" (62-203), bereift .....	Fr. 68.50
20122	Ersatzpneu 12-1/2 x 2-1/4" (62-203), schwarz .....	Fr. 14.00
22124	Ersatzschlauch 12-1/2 x 2-1/4" (62-203), DV .....	Fr. 9.00

**3040 Vitelli JetStar, Standard mit Handdeichsel.....Fr. 825.00**  
**Kupplung extra bestellen, Art. 3091 - 3094, Seite 151.**

Das Besondere am JetStar ist seine robuste Aluwanne. Bei Handwerkern und AlltagsvelofahrerInnen, die einen robusten und geräumigen Anhänger benötigen, ist der JetStar besonders beliebt. Dank seiner Vielseitigkeit – Handdeichsel, Seitendeichsel oder Modell mit Deckel – hat er schon viele begeisterte Kunden gefunden. Die Aluwanne ist mit der soliden Stahlrohrkonstruktion, welche die Deichsel und Radaufhängung trägt, fest verschraubt. (CH).

- Konstruktion: Leichtes, stabiles Stahlrohr Ø 18 und 20 mm.
- Oberfläche: Galvanisch verzinkt.
- Räder: 20 x 2.125" (57-406). 36 rostfreie Speichen.
- Nutzlast: 80 kg. Leergewicht: 18.1 kg. 161 Liter
- ALU-Wanne: innen(L/B/H) 745 x 552 x 355 mm. / aussen 780 x 587 x 360 mm
- Aussenbreite: 77 cm. Länge: 77 cm, mit Deichsel 149 cm.
- Versand: Zerlegt im Karton.



**3042 Vitelli JetStar Standard mit Seitendeichsel.....Fr. 865.00**  
**Weber-Kupplung extra bestellen, „Weber-Kupplungen“ auf Seite 152.**

**2963 Weber-Seitenkupplung, ans Ausfallende .....Fr. 56.00**  
**2964 Weber-Seitenkupplung, mit Seitenständer .....Fr. 79.50**

Grundkonstruktion und Spezifikationen sind identisch zum JetStar-Standard. Die Seitendeichsel kann gegen die Handdeichsel ausgetauscht werden. (CH).

**3036 Vitelli JetStar Kurier, Standard mit Handdeichsel .....Fr. 995.00**  
**Kupplung extra bestellen, Art. 3091 - 3094, „Schweizer Standard-Anhängerkupplungen“ auf Seite 151.**

Mit der speziell grossen Alu-Box und dem wasserdichten, abschliessbaren Deckel ist der Kurier ideal für Handwerker oder den Transport heikler Güter. Der Deckel ist nicht abnehmbar. Er wird mit zwei Klappscharnieren verschlossen. Sicherung mit Vorhängeschlossern möglich. Vorhängeschloss Art. 1989.20 extra bestellen.

- ALU-Wanne: innen(L/B/H) 750 x 550 x 380 mm. / aussen 782 x 585 x 412 mm
- Deckel: Deckeltiefe 3.5 cm. Gummidichtung im Deckelrand innen.
- Verschluss: Klappscharniere, können mit einem Vorhängeschloss gesichert werden.
- Nutzlast: 80 kg. Leergewicht: 19.8 kg. 157 Liter



Der JetStar ist beliebt bei Kurieren und Handwerkern. Sie kuppeln diese an E-Bikes- oder Mofas.

**3038 Vitelli JetStar Kurier, Seitendeichsel, ohne Kupplung....Fr. 1050.-**  
**Weber-Kupplung extra bestellen, „Weber-Kupplungen“ auf Seite 152.**

**2963 Weber-Seitenkupplung, ans Ausfallende .....Fr. 56.00**  
**2964 Weber-Seitenkupplung, mit Seitenständer .....Fr. 79.50**



**Ersatzteile: Vitelli-JetStar, Modelle Standard und Kurier**

3040.60	Jet-Star Standard Schutzhülle .....	Fr. 89.50
3036.50	JetStar-Alu-Wanne mit Deckel (Zarges-Box) .....	Fr. 555.00
3036.60	Hebelspannverschluss zur Alu-Wanne 3036.50 .....	Fr. 17.00
3036.70	Scharnier zur Alu-Wanne 3036.50 .....	Fr. 17.00
3040.10	JetStar-Bodenelement promat. verzinkt.....	Fr. 61.00
3040.12	JetStar-Seitenteil Standard links, verzinkt, 555 mm .....	Fr. 74.00
3040.13	JetStar-Seitenteil Standard rechts, verzinkt, 555 mm.....	Fr. 74.00
3040.14	JetStar-Kufe unter Deichsel, promat. verzinkt .....	Fr. 39.50
3040.20	JetStar-Handdeichsel, promat. verzinkt .....	Fr. 84.00
3040.50	JetStar-Alu-Wanne (Zarges-Box) .....	Fr. 295.00
3040.99	JetStar-Montageanleitung für 3036/3038/3040/3042 .....	Fr. 0.00
2790	Schutzblech zu JetStar, 65 mm breit, INOX .....	Fr. 21.50
9337	Ersatzrad JetStar, 20 x 2.25" (57-406), bereift .....	Fr. 109.50
22204OEM	.Pneu und .Schlauch 20 x 2.25" (57-406), AV	

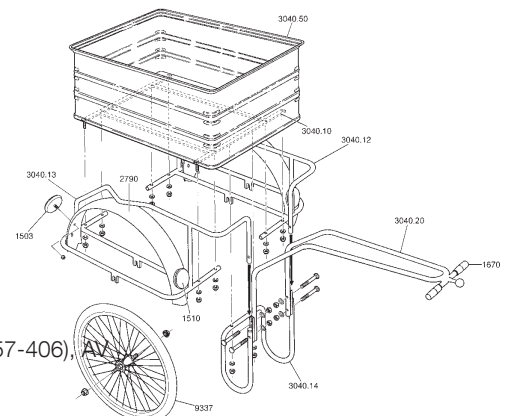

**Ersatzteile: Seitendeichsel, Modelle Vitelli-JetStar Standard und Kurier**

3042.10	JetStar-Seitendeichsel ohne Halterung Art. 3042.15.....	Fr. 58.50
3042.15	JetStar-Halterung für Seitendeichsel.....	Fr. 42.50
2968.222	Weber-Deichselstück mit Schloss, anhängerseitig .....	Fr. 59.50
3042.50	JetStar-Seitendeichsel kompl. mit Weber-Kupplungsstück .....	Fr. 160.50

Die **Alltagsanhänger** sind die «Lastesel» unter unseren Anhängern und lassen sich sehr stark und voluminös beladen. Bei hoher Zuladung oder Dauerbelastung werden die mitgelieferten, normalen Speichenräder durch die seitlichen Fliehkräfte sehr stark beansprucht. Bei hoher Beanspruchung empfehlen wir deshalb, die Anhänger mit Spezialrädern von GERO (Art. 3086) zu bestücken.

Vitelli führt drei baugleiche Alltagsanhänger. Diese unterscheiden sich in der Grösse (Ladefläche) und bei der Rückwand.

Robuste Konstruktion und hohes Transportvolumen haben ihren Preis: Nachteil der Alltagsanhänger ist ihr hohes Eigengewicht und sie benötigen einen Abstellplatz. Wer das nicht möchte, der wählt den **BURLEY Flatbed**. Dieser ultraleichte Alltagsanhänger ist faltbar und wiegt nur 6.5 kg bei einer Nutzlast von 45 kg!



3079



3080



3083



3086

9336  
93379354  
9355

### Alltags- und Transportanhänger offen, mit Boden (ohne Kiste)

#### 3079 **Alltagsveloanhänger klein 20", 70 x 50 cm** ..... Fr. 755.00 *Rückwand fix, Kupplung extra bestellen, Art. 3091 - 3094, „Schweizer Standard-Anhängerkupplungen“ auf Seite 151.*

Der kleine robuste Anhänger, gut verstaubar, steht hochgekippt. Deichsel und Rückwand fix. (19.1 kg/ CH).

Konstruktion: Solides Stahlrohr, Ø 18 mm und Ø 22 mm, galvanisch verzinkt.

Räder: 20 x 2.125" (57-406), Alu-Felgen, rostfreie Speichen, Stahlmaben. Pneus mit griffigem Profil.

Fläche, Last: (L/B/H) 70 x 50 x 30 cm, Nutzlast: 120 kg.

Länge: 75 cm, mit Deichsel 142 cm.

Aussenmasse: Breite 76 cm, geht durch alle Eingangstüren.

Versand: Zerlegt im Karton.

#### Ersatzteile Alltagsveloanhänger klein 20"

3079.10 Chassis für Alltagsveloanhänger klein 20", 70 x 50 cm .....Fr. 410.00  
ohne Holzboden, ohne Deichsel, ohne Räder.

3079.30 Holzboden 70 x 50 cm für Alltagsanhänger klein .....Fr. 56.00

#### 3080 **Alltagsveloanhänger mittel 20", 85 x 68 cm** ..... Fr. 850.00 *Rückwand abnehmbar, Kupplung extra bestellen, Art. 3091 - 3094, „Schweizer Standard-Anhängerkupplungen“ auf Seite 151.*

Der klassische Anhänger für schwere Lasten und sperrige Gegenstände. Rückwand abnehmbar. Solide Konstruktion mit grosser Ladefläche für 4 Getränkearassen oder 2 Obstarassen. Die Deichsel ist höhenverstellbar, eshalb an allen Velos, E-Bikes oder Mofas verwendbar. (21.4 kg/ CH).

Konstruktion: Solides Stahlrohr, Ø 18 mm und Ø 22 mm, galvanisch verzinkt.

Räder: 20 x 2.125" (57-406), Alu-Felgen, rostfreie Speichen, Stahlmaben. Pneus mit griffigem Profil.

Boden: massiver Holzboden.

Fläche, Last: (L/B/H) 85 x 68 x 30 cm, Nutzlast: 150 kg.

Aussenmasse: Breite 94 cm, Länge 92 cm, mit Deichsel 163 cm.

GERO-Räder: Gegen Aufpreis liefern wir verstärkte Stahlrohrspeichenräder Art. 3086, Achsdicke 12.0 mm.

Versand: Zerlegt im Karton oder per Spedition.

#### Ersatzteile Alltagsveloanhänger mittel 20"

3080.10 Chassis für Alltagsveloanhänger klein 20", 85 x 68 cm .....Fr. 445.00  
ohne Holzboden, ohne Deichsel, ohne Räder.

3080.30 Holzboden 85 x 68 cm für Alltagsanhänger mittel .....Fr. 63.00

3080.40 Rückwand verzinkt ohne Sicherungsbolzen (3080.18) .....Fr. 79.00

#### 3083 **Alltagsveloanhänger gross 20", 110 x 73 cm** ..... Fr. 920.00 *Rückwand abnehmbar, Kupplung extra bestellen, Art. 3091 - 3094, „Schweizer Standard-Anhängerkupplungen“ auf Seite 151.*

Der Lastesel unter den Alltagsanhängern! (27 kg/ CH)

Konstruktion: Solides Stahlrohr, Ø 18 mm und Ø 22 mm, galvanisch verzinkt.

Räder: 20 x 2.125" (57-406), Alu-Felgen, rostfreie Speichen, Stahlmaben. Pneus mit griffigem Profil.

Fläche, Last: (L/B/H) 110 x 73 x 30 cm, Nutzlast: 150 kg.

Aussenmasse: Breite 99 cm, Länge 116 cm, mit Deichsel 190 cm.

GERO-Räder: Gegen Aufpreis liefern wir verstärkte Stahlrohrspeichenräder Art. 3086, Achsdicke 12.0 mm.

Versand: zusammengesetzt per Spedition.

#### Ersatzteile: Alltagsveloanhänger gross 20"

3083.10 Chassis Alltagsveloanhänger gross, 110 x 73 cm .....Fr. 485.00  
ohne Holzboden, ohne Deichsel, ohne Räder.

3083.18 Sicherungsbolzen für Rückwand (für 3080 und 3083) .....Fr. 16.00

3083.21 Ersatzhanddeichsel für 3079 .....Fr. 66.00

3083.20 Ersatzhanddeichsel für 3080 und 3083 .....Fr. 66.00

3083.30 Holzboden 110 x 73 cm für Alltagsveloanhänger gross .....Fr. 66.00

3083.40 Rückwand verzinkt ohne Sicherungsbolzen (3083.18) .....Fr. 79.00

#### 3086 **Aufpreis für GERO-Rad, Rillennlager Ø 12 mm (Paar)** ..... Fr. 109.00

GERO-Räder mit Rillennlager (Art. 9355) und Achse Ø 12 mm sowie verstärkten Pneus, anstelle der Räder 9337. Das stärkste Anhängerrad! Aufpreis bei Lieferung von Art. 3079, 3080 oder 3083.

#### Ersatzteile Alltagsanhänger Art. 3079 - 3083

9336 Speichenrad, Alu-Felge, 20 x 2.125", unbereift .....Fr. 89.00

9337 Speichenrad, Alu-Felge, 20 x 2.125", bereift .....Fr. 109.50  
Breite, starke Alu-Felge und 2.5 mm-Speichen.

2790 Schutzblech 20", 65 mm breit, Chromstahl, rostfrei .....Fr. 21.50

9354 GERO-Rad, verzinkt, 20 x 2.125", unbereift .....Fr. 130.00

9355 GERO-Rad, verzinkt, 20 x 2.125", mit Bereifung .....Fr. 169.00  
Extrastarkes Rad mit Rillennlager und Achse Ø 12 mm, verstärkter Pneu (Mofaqualität), geeignet für den Transport von schweren Lasten bis 150 kg.

Transport- und Einkaufsanhänger

**winther**

- 3015SW Donkey-Anhänger schwarz, inklusive UNI-Kupplung....Fr. 520.00**
- 3015.05 Donkey-Anhänger, ohne Kupplung.....Fr. 445.00**
- 3016UNI UNI-Kupplung für zweites Velo, schwarz.....Fr. 94.50**

Der Donkey ist der Klassiker unter den Einkaufsanhängern. Er ist besonders geeignet für Eltern, die mit den Kindern einkaufen wollen oder wo der Gepäckträger anderweitig benützt wird. Dank der speziellen Kupplung bleibt der Gepäckträger frei für die Montage eines Kindersitzes oder für Körbe und Taschen. Mit dem umschwenkbaren Aussengitter kann entweder ein grosser Stauraum gebildet oder die Schale in der Höhe unterteilt werden. Die kleine, feststellbare, Nachlaufrolle erlaubt im Stand eine gute Manövrierfähigkeit. Dank seinen 16"-Rädern lässt sich der Donkey sehr gut über Treppenstufen hochziehen. Mit der Aussenbreite von nur 67 cm kann der Donkey in den Laden oder bis in die Küche mitgenommen werden. Die wasserfeste Plane schützt die Ware. (DK)

Konstruktion: Rahmen aus leichtem Stahlrohr, pulverbeschichtet.  
 Plane: rote Nylonplane, wasserfest plastifiziert.  
 Behälter: Kunststoffbehälter aus Polypropylen, fix mit dem Rahmen verbunden. schwarz. Inhalt: 65 Liter.  
 Räder: 16 x 1.75" (47-305), Konuslager, Nabenbreite 93 mm.  
 Nutzlast: 40 kg, Leergewicht 9.5 kg, ohne Kupplung.  
 Ladefläche: (B/T/H) 39 x 36 x 60 cm.  
 Länge: Stehend 58 cm, am Velo ca. 1 m.  
 Aussenbreite: 67 cm, passt durch alle Türen und in Lifte.  
 Uni-Kupplung: Sie ist gebogen und wird ausserhalb des Gepäckträgers geführt. Die Montage erfolgt an den Sattelstreben. Gewicht 1.5 kg.



**2967 Weber-Kupplung M, für Gepäckträgermontage .....Fr. 189.00**

**E-Bike**

Neu ist der Donkey mit der universellen Weber-Kupplung M verfügbar. Die Kupplung ist ausschliesslich für den Donkey Art. 3015M, da die Befestigung anhängerseitig mit einem M-Bügel ausgestattet ist (bisher Standard-Modell mit Augenschraube). Durch die seitliche Fixierung der Kupplung am Gepäckträger wird die Ladefläche nicht beeinträchtigt. Für E-Bike's mit Gepäckträgerbatterien bedingt verwendbar. Das integrierte Elastomerelement verhindert ein Kippen des Anhängers. (770 g/DE)

Montage: an Gepäckträger mit Streben-Ø 6-12mm.



**Ersatzteile Weber-Kupplung M**

- 2967.10 Weber-Kupplung Haltebügel (U-Bügel) .....Fr. 19.50
- 2967.20 Weber-Kupplung Hebel (blau).....Fr. 10.00

**3016MTB Donkey-Universalkupplung flach, schwarz .....Fr. 94.50**

Neuere City-Bikes haben kleinere Rahmen und somit flachere Sattelstreben. Die UNI Donkey-Kupplung ragt dadurch zu stark nach oben und beeinträchtigt das Kuppeln und Fahrverhalten des Anhängers. Diese Kupplung ist für flachere Sattelstreben konstruiert. (1550 g/ DK).

**3016Vi Vitelli Donkey-Kupplung .....Fr. 94.50**

Umständlich ist beim Donkey-Anhänger seine grosse Kupplung. Bei den kleinen Rahmen ragt die Kupplung zu weit nach oben. Die UNI-Kupplung führt wohl um den Gepäckträger herum, hat aber grosse seitliche Beweglichkeit. Wir haben deshalb eine Kupplung entwickelt, die auf alle Pletscher-Systemgepäckträger montiert werden kann. Mittels drei Sattelschnellspannern ist sie in 1-2 Minuten de- und montiert. Die Federklappe ist weiterhin, eingeschränkt, benutzbar. Mit montierter Kupplung können seitlich noch Körbe angehängt werden. Die Kupplung gewährt ein einwandfreies Fahren.



**Ersatzteile: Donkey-Anhänger**

- 3016.10 Donkey Befestigungssatz Kupplungen 3016UNI.....Fr. 19.50
  - 3016.20 Donkey Federbolzen für alle Donkey-Kupplungen.....Fr. 10.00
  - 3016.30 Donkey Augenschraube für alle Donkey-Kupplungen.....Fr. 6.00
  - 3017RO Donkey Abdeckplane rot.....Fr. 55.00
  - 3018.05 Donkey Ersatzwanne anthrazit .....Fr. 64.50
  - 3018.10 Donkey Wannengitter.....Fr. 29.00
  - 3018.12 Donkey Spanngummi zu Wannengitter.....Fr. 19.50
  - 3018.16 Donkey Schutzblech 16" schwarz.....Fr. 16.00
  - 3018.20 Donkey Stützrolle mit Schraube (drittes Rad).....Fr. 28.00
  - 3018.30 Donkey Rahmen schwarz.....Fr. 165.00
  - 3018.40 Donkey Handdeichsel schwarz.....Fr. 67.50
  - 20161 Pneu 16 x 1.75" (47-305), Modell ab 1995.....Fr. 15.00
  - 22161 Schlauch 16 x 1.75", DV, Modell ab 1995.....Fr. 9.00
  - 9152 Donkey-Rad 16 x 1.75" (47-305), unbereift Nabenbreite 90 mm Fr. 9.00
  - 9153 Donkey-Rad 16 x 1.75" (47-305), bereift Nabenbreite 90 mm ....Fr. 52.50
- Achtung: beim Bestellen von Ersatzrädern auf die Radgrösse und Nabenbreite achten. Ältere Modelle haben Räder 14 x 1-3/8" (37-298) oder 16 x 1.75" mit schmälere Naben (73 mm). Diese Ersatzräder sind nicht mehr lieferbar.



Einkaufsanhänger

## Einkaufsanhänger und Bike-Shopper

2871RO  
2872RO2871GE  
2872GE2871AN  
2872AN2871PE  
2872PE2878GE  
2879GE2878RO  
2879RO2878SW  
2879SW2866LU/PU  
2865LU/PU2867RO  
2868RO2867SW  
2868SW2869RO  
2870RO2869GE  
2870GE2869AN  
2870AN2869PE  
2870PE2869PE  
2870PE

- 2871RO** Bike-Shopper Plus Ortlieb Luftrad, Tasche rot..... Fr. 409.00  
**2871GE** Bike-Shopper Plus Ortlieb Luftrad, Tasche gelb ..... Fr. 409.00  
**2871AN** Bike-Shopper Plus Ortlieb Luftrad, Tasche anthrazit .... Fr. 409.00  
**2871PE** Bike-Shopper Plus Ortlieb Luftrad, Tasche petrol ..... Fr. 409.00  
**2872RO** Bike-Shopper Plus Ortlieb PU-Rad, Tasche rot..... Fr. 379.00  
**2872GE** Bike-Shopper Plus Ortlieb PU-Rad, Tasche gelb ..... Fr. 379.00  
**2872AN** Bike-Shopper Plus Ortlieb PU-Rad, Tasche anthrazit ... Fr. 379.00  
**2872PE** Bike-Shopper Plus Ortlieb PU-Rad, Tasche petrol..... Fr. 379.00  
*Kupplung extra bestellen, Art. 2888.10, 2883.10 oder 2880.*

- 2878RO** Bike-Shopper Plus HYDRO Luftrad, Tasche rot ..... Fr. 309.00  
**2878GE** Bike-Shopper Plus HYDRO Luftrad, Tasche grün ..... Fr. 309.00  
**2878SW** Bike-Shopper Plus HYDRO Luftrad, Tasche schwarz.... Fr. 309.00  
**2879RO** Bike-Shopper Plus HYDRO PU-Rad, Tasche rot ..... Fr. 289.00  
**2879GR** Bike-Shopper Plus HYDRO PU-Rad, Tasche grün ..... Fr. 289.00  
**2879SW** Bike-Shopper Plus HYDRO PU-Rad, Tasche schwarz... Fr. 289.00  
*Kupplung extra bestellen, Art. 2888.10, 2883.10 oder 2880.*

- 2866LU** Bike-Shopper Plus ZuZi Luftrad, Tasche orange (CH) ... Fr. 449.00  
**2866PU** Bike-Shopper Plus ZuZi PU-Rad, Tasche orange (CH) .. Fr. 409.00  
**2865LU** TURA Shopper ZuZi Luftrad, Tasche orange (CH) ..... Fr. 479.00  
**2865PU** TURA Shopper ZuZi PU-Rad, Tasche orange (CH) ..... Fr. 419.00  
**Neu!** *Kupplung extra bestellen, Art. 2888.10, 2883.10 oder 2880.*

Durch seine wasserdichten seitlichen Reissverschlüsse lässt sich die ZuZi-Tasche einfach be- oder entladen. Das grosse seitliche Aussenfach bietet Platz für den Regenschirm u.v.m. und das kleinere Aussenfach mit Reissverschluss gibt dem Schlüssel oder Handy einen sicheren Platz. Zusätzlich verfügt der ZuZi über eine Innentasche für den perfekten Platz eines Laptops und kann ohne Gestell als Rucksack getragen werden.

- 2867RO** TURA Shopper HYDRO Luftrad, Tasche rot..... Fr. 375.00  
**2867SW** TURA Shopper HYDRO Luftrad, Tasche schwarz ..... Fr. 375.00  
**2868RO** TURA Shopper HYDRO PU-Rad, Tasche rot..... Fr. 339.00  
**2868SW** TURA Shopper HYDRO PU-Rad, Tasche schwarz ..... Fr. 339.00  
*Kupplung extra bestellen, Art. 2888.10, 2883.10 oder 2880.*

- 2869RO** TURA Shopper Ortlieb Luftrad, Tasche rot ..... Fr. 429.00  
**2869GE** TURA Shopper Ortlieb Luftrad, Tasche gelb..... Fr. 429.00  
**2869AN** TURA Shopper Ortlieb Luftrad, Tasche antharzit..... Fr. 429.00  
**2869PE** TURA Shopper Ortlieb Luftrad, Tasche petrol ..... Fr. 429.00  
**2870RO** TURA Shopper Ortlieb PU-Rad, Tasche rot ..... Fr. 379.00  
**2870GE** TURA Shopper Ortlieb PU-Rad, Tasche gelb..... Fr. 379.00  
**2870AN** TURA Shopper Ortlieb PU-Rad, Tasche anthrazit ..... Fr. 379.00  
**2870PE** TURA Shopper Ortlieb PU-Rad, Tasche petrol ..... Fr. 379.00  
*Kupplung extra bestellen, Art. 2888.10, 2883.10 oder 2880.*

Der Bike-Shopper ist der ideale Anhänger für Einkäufe zu Fuss oder per Velo. Die Räder haben leichtlaufende Industrielager. Kotschützer machen den Einkauf beim Regen «sauber» und der Alu-Rahmen des Shoppers ist leicht und stabil. Ohne Tasche können problemlos 1-2 Getränkeharassen (40 x 30 cm) transportiert werden. Der Shopper wird mit der grossen wasserfesten HYDRO- oder Ortlieb-Tasche geliefert. Die HYDRO-Tasche hat innenliegend ein grosses Thermofach und 2 aussenliegende Reissverschlussfächer. So macht Einkaufen einfach Spass. (DE).

**Konstruktion:** Leichter Alu-Rohrrahmen, silber. 3.1 kg.  
**Tasche:** HYDRO: grosse farbige, wasserdichte ELK-Tasche mit Kompressionsriemen. Thermofach aussen  
 Ortlieb: grosse farbige, wasserdichte Ortlieb-Tasche. (B/T/H) 35 x 24 x 67 cm. Inhalt: 56 Liter.

**Griffhöhe:** 110 cm.

**Räder:** TURA: 12"-Räder.  
 Bike-Shopper: 10"-Räder.

Mit PU-Bereifung Ø 25 cm auf GFK-Felgen (Art. 2884.20), Industriekugellager mit Schnappverschlüssen, Achs-Ø 10 mm oder mit luftbereiftem Rad (Art. 2890.37).

**Nutzlast:** 50 kg. Leergewicht mit Tasche ohne Kupplung: 5.7 kg.

**Ladefläche:** (B/T) 35 x 23 cm, ausgeklappt (B/T) 35 x 34 cm.

**Aussenbreite:** 58 cm, passt durch alle Türen und in den Lift.

**Kupplung:** Mit Big-Easy (2883.10) an den Sattelstreben oder mit Easy-Snap (2888.10) hintern am Pletscher-Gepäckträger. Kupplungsstrobe Art. 2882.70 bereits vormontiert.

**Versand:** Zerlegt im Karton. Montageanleitung liegt bei.

- 2885.10 Bike-Shopper Plus, mit PU-Bereifung, ohne Tasche .....Fr. 185.00**
- 2887.10 Bike-Shopper Plus, mit Luftbereifung, ohne Tasche.....Fr. 215.00**  
Kupplungen (Art. 2880, 2883.10, AN632580 oder 2888.10) extra bestellen.

Der Bike-Shopper ist entweder mit PU- oder mit Luftbereifung (10x2.125") lieferbar. Die PU-Bereifung hat sich bewährt und hat den Vorteil, dass nie mehr gepumpt werden muss. Die Luftreifen dürfen beim Bike-Shopper mit maximal 3 bar gepumpt werden.



2885.10  
2887.10

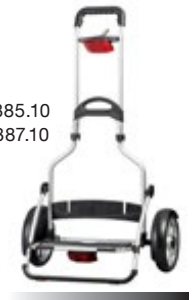

- 2888.10 Kupplung Easy-Snap, Montage Pletscher-Träger .....Fr. 94.50**

Für Velos mit Pletscher-Athlete-System-Gepäckträger kann die Easy-Snap-Kupplung hinten angeschraubt werden. Allenfalls muss das Rücklicht an die Halterung unter der Kupplung versetzt werden.

Lieferung: Komplet mit Kupplungskopf für Vierkantstift und Kupplungsschloss.  
Montage: Auf Pletscher Genius oder Athlete-System. (500 g/ DE).



2888.10

- 2883.10 Kupplung Big-Easy R1 mit Schloss .....Fr. 78.50**

Sie wird an die Sattelstreben montiert. Geeignet für klassische Rahmen. Bei tiefen Rahmen und Rahmen mit flacher geneigten Sattelstreben ist die Kupplung nicht ideal. Hier lohnt es sich den Gepäckträger zu wechseln, falls man keinen Pletscher Gepäckträger hat, und die Easy-Snap-Kupplung Art. 2888.10 zu montieren.

Lieferung: Komplet mit Kupplungskopf für Vierkantstift und Kupplungsschloss.  
Montage: An die Sattelstreben, Montagewinkel beachten. (1195 g/ DE).



2883.10

- 2880 Bike-Shopper-Kupplung Pull-Easy mit Schloss .....Fr. 99.00**

**E-Bike**

Die neue Pull-Easy-Kupplung ist passend für E-Bike-Batterie-Gepäckträger. Sie wird aussem am Gepäckträger fixiert. So ist sie fast mit allen Modellen kompatibel. Neu am Kupplungssystem ist der Vierkant-Bolzen, bisher Rundbolzen mit den zwei parallelen Bolzen als Verdrehsicherung.

Geeignet: Für Gepäckträgerbreite 103-170 mm und Strebendurchmesser 8-16 mm, Anhängelast 30 kg, E-Bikes bis 25 km/h.

Lieferung: Komplet mit Vierkant-Kupplungskopf, Schloss und Diodenrücklicht.  
Montage: Seitlich fixiert am Gepäckträger. (1522 g/ DE)



2880

**Ersatzteile und Zubehör: Bike-Shopper**

2882	Bike-Shopper Kupplungs-Kopf für alle 4-Kant-Kupplungssyst. ....Fr.	19.00
2882.70	Bike-Shopper Kupplungsstrebe ab 2016 mit Vierkantstift .....Fr.	26.00
	Neue Kupplungsstrebe ab 2016 mit Vierkant-Kupplungsstift.	
2882.71	Tura-Shopper Kupplungsstrebe SH2.....Fr.	18.00
2882.40	Bike-Shopper-Kupplung Befestigungsset an Streben .....Fr.	13.50
2882.60	Bike-Shopper Griff oben.....Fr.	6.00
2884.20	Bike-Shopper-PU-Rad, Ø 26 cm, Achs-Ø 10 mm, ab 2008 .....Fr.	26.00
2884.30	Bike-Shopper-Kotschützer, schwarz links+rechts .....Fr.	24.00
2884.31	Bike-Shopper-Kotschützer, schwarz links.....Fr.	12.00
2884.32	Bike-Shopper-Kotschützer, schwarz rechts .....Fr.	12.00
2886	Bike-Shopper, Hydro-Tasche grün, rot oder schwarz.....Fr.	114.50
	Bei Bestellung bitte Farbe angeben.	
2887	Bike-Shopper, Ortlieb-Tasche grün, rot oder schwarz.....Fr.	209.00
	Bei Bestellung bitte Farbe angeben.	
2890.37	Bike-Shopper-Rad, 10x2.125", bereift, Achs-Ø10 mm .....Fr.	39.50
	Luftbereiftes Rad für Shopper 2887 und Bike-Caddy-Easy 2890.	
2865.10	Tura-Shopper-PU-Rad, 12" .....Fr.	35.00
2865.20	Tura-Shopper-Luftrad, 12" .....Fr.	54.50
2884.60	Tura-Shopper-Kotschützer 12", schwarz links+rechts.....Fr.	24.00
2889	Bike-Shopper Rain-Cover, passend für alle Modelle.....Fr.	26.50
2866.10	Tura-Shopper Griff rot .....Fr.	19.50
2866.20	Tura-Shopper Griff grün.....Fr.	19.50
2866.30	Tura-Shopper Griff schwarz.....Fr.	19.50



2889

**Seit 2016 neue Kupplungen mit Vierkantbolzen.**  
Bitte beachten wenn Ersatzteile für ältere Modelle benötigt werden.



2890.37

2884.20



2884.40



2884.30



2882.70

**Achtung!**

Seit 2016 produziert Andersen all seine Kupplungen und die neue Kupplung Pull-Easy mit dem Vierkant-Kupplungsbolzen. Vorher Rundbolzen. Die klassische Kupplung BIG-EASY und die Pletscher Easy-Snap haben ebenfalls die Vierkantstift-Aufnahme.

Die Unterschiede sind einfach erkennbar. Bis 2015 Rundbolzen, ab 2016 Vierkantbolzen. Die Systeme sind nicht kompatibel! Die Kupplungen und Streben fürs alte System sind vorläufig noch lieferbar. Bei Kupplungsersatz ist eine Umstellung auf Vierkant ratsam.



BU951304



BU951305

verstellbare Deichsel



BU960231



BU960232



BU960077



BU960233



BU960234



BU950167



BU960084



BU960091

### Travoy – der Einkaufsanhänger zum Shoppen und Reisen

**BU951304 Burley Travoy, schwarz ..... Fr. 410.00**

**BU951305 Burley Travoy, blau ..... Fr. 410.00**

Der Burley-Travoy ist ein Tausendsassa. Er transportiert Einkäufe, befördert den Koffer in die Ferien, unterstützt Geschäftsleute beim Schleppen der Taschen, in der Freizeit können Sportgeräte in der speziellen Tasche mitgenommen werden. Dank der in der Höhe verstellbaren Deichsel kann er von kleinen und grossen Personen gezogen werden. Nach dem Einsatz kann er mit ein paar Handgriffen auf Aktentaschengrösse gefaltet und versorgt werden. Der Burley-Travoy ist ein cleverer Anhänger – für den Transport mit und ohne Velo, zum Reisen mit ÖV und Velo usw. Viel funktionales Zubehör erweitert seinen Einsatz.

Lieferumfang: Anhänger, Aufbewahrungstasche, Spangurten, Sattelstützenkupplung.

Konstruktion: Alu-Rohrrahmen, pulverbeschichtet. Rahmen bespannt mit TPU Tarpaulin 0.8 mm.

Räder: 12-1/2 x 1.75" (47-203), Industrielager, GFK-Felgen.

Nutzlast: 27 kg. Leergewicht 4.79 kg.

Ladefläche: (B/T/H) 39 x 29 x 81 cm.

Gefaltet: (L/B/H) 53 x 45 x 20 cm.

Aussenbreite: 55 cm, passt durch alle Türen und Lifts.

Kupplung: Montage an der Sattelstütze. Extra-Adapter für Montage auf Gepäckträger. Die Deichsel kann um 9cm in der Länge verstellbar werden. So kann bei Velo's mit Gepäckträgerakkus mühelos die Sattelstützkupplung verwendet werden.

Versand: Zerlegt im Karton. Montageanleitung beiliegend.



**BU960231 Burley Travoy Transit-Bag oben, 12 l, grau ..... Fr. 136.00**

**BU960232 Burley Travoy Transit-Backpack unten, 28 l, grau ..... Fr. 168.00**

Praktische Reisetasche oben (BU960231) für die kleinen Gegenstände und geräumiger Rucksack unten (BU960232). Beide Taschen aus wasserfestem Material mit verstärktem Boden für mehr Langlebigkeit. Schulterriemen beim Rucksack können bei Nichtgebrauch gut verstaut werden.

**BU960081 Burley Travoy Transit-Bag oben, 20 l, schwarz ..... Fr. 139.00**

**BU960082 Burley Travoy Transit-Bag unten, 32 l, schwarz ..... Fr. 125.00**

Praktische Reisetaschen in zwei Grössen. In der unteren Transit Bag (32 l) (BU960082) finden Wäsche und Reiseutensilien Platz. In der oberen Transit Bag (20 l) (BU960081) ist Raum für Notebook und Geschäftsakten.

**BU960077 Burley Travoy Market-Bag oben, 18,5 l, grün ..... Fr. 99.00**

**BU960233 Burley Travoy Market-Bag oben, 22 l, schwarz ..... Fr. 99.00**

**BU960234 Burley Travoy Market-Bag unten, 40 l, schwarz ..... Fr. 119.00**

Diese geräumigen Transporttaschen erweitern den Einsatzbereich des Travoy nach Ihren Wünschen und Bedürfnissen. Die obere Market Bag (18.5 l) (BU960078) ist auch eine geräumige Schultertasche. Die untere Market Bag (37 l) (BU960080) wird mit den Haken am Travoy fixiert und bietet genügend Platz für Einkäufe.

#### Zubehör und Ersatzteile Burley Travoy:

BU960235 Burley Travoy Regenschutzhülle, gelb ..... Fr. 64.00

BU950167 Burley Travoy Befestigungsgurt-Set, standardmässig geliefert ..... r. 24.00

BU950121 Burley Travoy Rillenlager (4 Stk.) ..... Fr. 19.50

BU950157 Burley Travoy Schultertraggurt ..... Fr. 28.00

BU960230 Burley Travoy Sattelstützkupplung mit Schnellverschluss ..... Fr. 54.50

BU960088 Burley Travoy Sattelstützkupplung, Fixmontage ..... Fr. 45.00

BU960091 Burley Travoy Gepäckträgeradapter für Travoy-Kupplung ..... Fr. 34.00

BU960090 Burley Travoy Universal Bag Clips ..... Fr. 28.00



BU950157



BU960090



BU950230



BU960088



### Steckachsen und Kupplungsadapter von Robert Axle

Nachdem vermehrt Fahrräder mit 12mm Achsen ausgestattet werden, musste eine Lösung für das ankuppeln von Kinder- oder Transportanhänger am Velo gefunden werden. Der Amerikaner Robert Axle hat hochwertige Spezialachsen für den Nabenstandard 12mm entwickelt. Made in the US. Diese Achsen gibt es in den Ausführungen: für links montierte Anhängerkupplungen, für die doppelseitige Aufnahme (BOB-Einradanhänger), für die FollowMe Tandenkupplung und für weitere Verwendungsbereiche. Das komplette Sortiment finden Sie auf Seite 221.

#### Achsen für Kinder-/Transportanhänger, linksseitige Befestigung:

KID217	Kid Trailer Achslänge 152 oder 167 mm 12 x 1.0.....	Fr. 99.00
KID213	Kid Trailer Achslänge 160, 167 oder 172 mm 12 x 1.0....	Fr. 99.00
KID226	Kid Trailer Achslänge 175 oder 183 mm 12 x 1.0.....	Fr. 99.00
KID215	Kid Trailer Achslänge 217 oder 229 mm 12 x 1.0.....	Fr. 99.00
KID225	Kid Trailer Achslänge 180 mm 12 x 1.25 (Orbea).....	Fr. 99.00
KID212	Kid Trailer Achslänge 159 oder 165 mm 12 x 1.5.....	Fr. 99.00
KID214F	Kid Trailer FOCUS R.A.T bikes 12 x 142 & Boost.....	Fr. 99.00
KID214	Kid Trailer Achslänge 172 oder 178 mm 12 x 1.5.....	Fr. 99.00
KID222	Kid Trailer Achslänge 182 oder 188 mm 12 x 1.50.....	Fr. 99.00
KID206	Kid Trailer Achslänge 209 mm 12 x 1.5.....	Fr. 99.00
KID208	Kid Trailer Achslänge 229 mm 12 x 1.5.....	Fr. 99.00
KID221	Kid Trailer Achslänge 167 mm 12x1.75.....	Fr. 99.00
KID223	Kid Trailer Achslänge 170 mm 12x1.75.....	Fr. 99.00
KID211	Kid Trailer Achslänge 174 oder 180 mm 12 x 1.75.....	Fr. 99.00
KID210	Kid Trailer Achslänge 192 oder 198 mm 12 x 1.75.....	Fr. 99.00
KID209	Kid Trailer Achslänge 209 mm 12 x 1.75.....	Fr. 99.00
KID207	Kid Trailer Achslänge 217 oder 229 mm 12 x 1.75.....	Fr. 99.00
KID218	Kid Trailer Achslänge 151 o. 157 mm Surly GnotBoost. Fr.	99.00
KID219	Kid Trailer Achslänge 186 mm Surly MDS.....	Fr. 99.00
KID220	Kid Trailer Achslänge 206 mm Surly MDS.....	Fr. 99.00

#### Achsen BOB-Anhänger, beidseitige Aufnahme:

BOB117	BOB Trailer Achslänge 152 oder 167 mm 12 x 1.0.....	Fr. 99.00
BOB113	BOB Trailer Achslänge 160, 167 oder 172 mm 12 x 1.0..	Fr. 99.00
BOB126	BOB Trailer Achslänge 175 oder 183 mm 12 x 1.0.....	Fr. 99.00
BOB115	BOB Trailer Achslänge 217 oder 229 mm 12 x 1.0.....	Fr. 99.00
BOB112	BOB Trailer Achslänge 159 oder 165 mm 12 x 1.5.....	Fr. 99.00
BOB114	BOB Trailer Achslänge 172 oder 178 mm 12 x 1.5.....	Fr. 99.00
BOB122	BOB Trailer Achslänge 182 oder 188 mm 12x 1.5.....	Fr. 99.00
BOB106	BOB Trailer Achslänge 209 mm 12 x 1.5 .....	Fr. 99.00
BOB108	BOB Trailer Achslänge 229 mm 12 x 1.5 .....	Fr. 99.00
BOB121	BOB Trailer Achslänge 167 mm 12 x 1.75 .....	Fr. 99.00
BOB111	BOB Trailer Achslänge 174 oder 180 mm 12 x 1.75.....	Fr. 99.00
BOB110	BOB Trailer Achslänge 192 oder 198 mm 12 x 1.75.....	Fr. 99.00
BOB109	BOB Trailer Achslänge 209 mm 12 x 1.75 .....	Fr. 99.00
BOB107	BOB Trailer Achslänge 217 oder 229 mm 12 x 1.75.....	Fr. 99.00

#### Zubehör zur BOB Trailer Achse:

BIN001	Nockenhülsen-Set.....	Fr. 29.50
--------	-----------------------	-----------

An Rahmen mit vertieften oder speziellen Ausfallenden, wie auch Velos mit Nabenschaltungen oder E-Bikes mit kurzen Radachsen passt die Standardkupplung nicht. Hier müssen spezielle Achsmuttern montiert werden. Lieferbar sind verschiedene Varianten. Bitte genau das Gewinde der Hinterachse bestimmen.

#### Kupplungsadapter:

ADA001	Kupplungs-Adapter für Schnellspannachse.....	Fr. 35.50
ADA005	Kupplungs. M12 x 1.25 Rad Power o. Mahle Motor .....	Fr. 35.50
ADA006	Kupplungs-Adapter M12 x 1.0.....	Fr. 35.50
ADA007	Kupplungs-Adapter 3/8 x 26".....	Fr. 35.50

Mehr Steckachsen für weitere Anwendungen finden Sie auf Seite 221.

 **The Robert Axle Project**



Für Kinderanhänger nur linksseitiges Aufnahme

#### Welche Achse benötige ich?

Die Achse vom Anschlag bis ans Ende des Gewindes messen. Dies ist die Achslänge. Nun noch die Gewindesteigung messen/ablesen und Sie können die dazugehörige Steckachse auswählen.

Neu können Sie auch unser Formular auf <https://www.vitelli.ch?achsen-finder> benutzen um die richtige Achse zu definieren.



Für BOB-Einradanhänger YAK und IBEX Achse mit beidseitiger Aufnahme.

**Achtung:** Von der Standard-BOB-Achse müssen die aussen liegenden Aufnahme rollen umgeschraubt werden oder als Ersatzteil bestellen. BIN001. Diese gehören nicht zum Umfang von Robert Axle.



### Ab wann können Kinder im Veloanhänger transportiert werden?

Mit den entsprechenden Einsätzen (Babyschalen) können – genau gleich wie im Auto – Kinder ab dem 1. Lebensmonat transportiert werden. Ohne Babyschalen muss das Kind den Kopf gut selbst halten können, was erst mit 12 Monaten der Fall ist.



BU960158



2952.32



2952.22



### Kinderanhänger

#### Wie sicher sind Kinderanhänger?

Immer wieder wird von unseren KundInnen die Frage nach der Sicherheit von Kinderanhängern gestellt - zurecht! Psychologisch ist der Anhänger mit dem tiefen Schwerpunkt mitten auf der Fahrbahn gefährlich. Die praktische Erfahrung zeigt aber, dass in den letzten 15 Jahren keine nennenswerten Unfälle mit Kinderanhängern passiert sind. Der Anhänger wirkt breit. AutofahrerInnen nehmen daher mehr Rücksicht als beim Überholen eines Velos mit Kindersitz. Crash-Versuche der Deutschen Allianz-Versicherung zeigten, dass selbst beim seitlichen Aufprall eines Autos (Versuch mit 20 km/h) der Veloanhänger nicht überrollt, sondern weggeschoben wird.

#### Wie steht es um die Abgase?

Die Abgasbelastung in einem Anhänger ist nicht grösser als in einem auf dem Trottoir gestossenen Kinderbuggy. Untersuchungen zeigten zudem, dass sich die Abgase gegen die Fahrbahnmitte konzentrieren (Wirbeleffekt). AutofahrerInnen hatten im Innern des Autos eine grössere Abgaskonzentration als VelofahrerInnen auf der Strasse. Dies ist auf die schlechte Durchlüftung im Auto zurückzuführen. Im Stossverkehr ist es für VelofahrerInnen und Kinder in jedem Fall empfehlenswert, weniger belastete, verkehrssärmere Strassen zu benützen.

### Baby an Bord! Babyschalen für Kinderanhänger

#### BU960158 Burley Baby Snuggler, grau ..... Fr. 104.50

Dieser spezielle Baby-Sitz wird auf dem Anhängersitz mit Gurten fixiert. Geeignet für alle Burley-Modelle. Kinder ab 6 Monaten fühlen sich darin sicher und wohl. Der Snuggler ist waschmaschinenecht.

#### 2952.32 WEBER-Baby-Schale Comfort-Line, hell-/dunkelgrau .. Fr. 129.00

Die Weber-Baby-Schale ist für Kinder ab dem 1. Lebensmonat bis zum Alter von 9 Monaten oder 9 kg Gewicht geeignet. Der Stoffbezug aus Holzfasern ist abnehmbar. Die Liegefläche ist hellgrau, die Wangen dunkelgrau. Der Stoff erfüllt Medizinanforderungen und ist unproblematisch für Allergiker, bei 60° waschbar und am Ende 100% kompostierbar.

Masse: (LxBxH) 68 x 27 x 19 cm. (780 g/ DE).

Montage: Die Babyschale kann mit den mitgelieferten Gurten in den meisten Kinderanhängern montiert werden. Nach unseren Erfahrungen zu montieren in Ritschie2, Dolphin, Dolphin-Big, Burley, LEGGERO-Classico und Chariot.

#### Ersatzteile: WEBER-Baby-Schale:

2952.21 Fixiergurten für Weber-Babyschale, 3-teilig ..... Fr. 17.00

2952.30 Gurtenset in Weber-Babyschale, 3-teilig ..... Fr. 18.00

2952.22 WEBER-Baby-Schalen-Einlage ..... Fr. 41.00

Die wohlige Teddy-Fell-Einlage, für ganz kleine Babys, 1 - 10 Monate. Sie gibt dem Kind sowohl seitlichen Halt als auch Schutz im Kopfbereich. (180 g/ DE).

#### 2952.34 Weber Baby-Schale vertstellbar ..... Fr. 245.00

Weber hat die Comfort-Schale weiterentwickelt. Die verstellbare Schale kann auf die Rückenlänge von 35 cm – 55 cm angepasst werden. Für Kleinkinder bis zu einem Alter von max. 18 Monaten oder 14 kg geeignet. Überzug aus umweltfreundlichen Lyocell. (550 g/ DE).

### Kinderanhänger Burley

# BURLEY

Since 1978

Burley ist der Erfinder des Kinderanhängers in Amerika. Die Anhänger zeichnen sich durch ihr geringes Gewicht aus. Dieses ist bei der Wahl ein wichtiger Faktor. Burley gibt grundsätzlich das Gesamtgewicht des Fahrradanhängers an, also inklusive Deichsel, Kupplung, Feststellbremse, Multifunktionsbügel sowie Beleuchtung. Beachten Sie dies beim Vergleich mit Produkten anderer Hersteller.

Alle Burley-Anhänger lassen sich zusammenlegen. Die Bilder zeigen, welche Abmessungen gemeint sind.



	D'Lite X	Cub X	Encore X	Honey Bee	Bee	D'Lite X Single	Bee Single
Sitzplätze	2	2	2	2	2	1	1
Gewicht (kg)	13.8	17.2	11.2	11.5	9.1	12.5	9.9
Zuladung (kg)	45	45	45	45	45	34	34
Gepäckraum (Liter)	50	51.6	60	47.5	45	40	40
Sitzhöhe (cm)	60.9	57.1	60.9	66	69.9	60.9	69.9
Sitzbreite (cm)	57.2	57.1	57.1	57.2	57.1	47	40.6
Sitztiefe (cm)	24	24	24	24	24	24	24
Fussraumtiefe (cm)	54.61	54.61	54.61	53.3	53.3	53.3	53.3
Schulterbreite o. Innenmass (cm)	66.1	66	54.6	55.9	55.9	55.9	40.6
Wagenbreite (cm)	79.4	76.2	78.7	74.9	76.2	69.9	66
Höhe Stossbügel (cm)	76 – 129.5	71 – 129.5	76 - 127	76 – 116.8	-	76.2 - 129.5	-
Offener Zustand (L x B x H in cm)	84.5 x 79.4 x 97.2	92 x 76 x 99	84.6 x 78.7 x 94	84.5 x 74.9 x 94	81.9 x 76.2 x 91.4	84.5 x 69.9 x 97.2	81.9 x 66 x 91.4
Gefalteter Zustand (L x B x H in cm)	94 x 79.4 x 36.2	92 x 76 x 38	91.4 x 78.7 x 30.5	90.2 x 74.3 x 31.8	90.2 x 74.3 x 28.6	91.4 x 69.9 x 38.1	81.9 x 66 x 28.6
Laufräder	20"-Alu Speichenrad	20"-Alu Speichenrad	20"-Alu Speichenrad	20"-Alu Speichenrad	20"-Alu Speichenrad	20"-Alu Speichenrad	20"-Alu Speichenrad

**BU938101 Burley D'Lite X, Double (für 2 Kinder).....Fr. 1130.00**

**BU938102 Burley D'Lite X, Single (für 1 Kind) .....Fr. 950.00**

Der gefederte D'Lite X für 2 Kinder ist das Top-Modell für die aktive Familie, die einen qualitativ guten Anhänger mit maximaler Funktionalität und hohem Komfort für ihre Kinder möchten.

Im gepolsterten Premium-Sitz fühlen sich die Kinder sicher und geborgen. Die Schultergurten können dem Wachstum der Kinder angepasst werden. Die Rückenlehne kann einzeln und nur mit einer Hand eingestellt werden. Die Sitzbank kann für den Warentransport entfernt werden. Für mehr Ellenbogenfreiheit ist der Anhänger über den Rädern verbreitert. Das Allwetter-Verdeck hat getönte Scheiben und wasserdichte Reissverschlüsse. Der Sonnenschutz ist verstellbar. Zum Stossen kann der Schiebebügel auf jede Körpergrösse angepasst werden. Mit wenigen Handgriffen ist der Anhänger aufs Kleinstmass gefaltet und ebenso schnell wieder fahrbereit.

**Konstruktion:** Rahmen und Deichsel aus Alurohr. Der Aufbau, Boden und Seitenwände sind mit starkem Nylon bespannt. Die grossen Seitenfenster sind getönt.

**Verdeck:** Allwetter mit Sonnenschutz und grossem Frontfenster.

**Räder:** Speichenräder 20 x 2.125" (57-406) mit QR-Verschluss.

**Bremse:** Feststellbremse auf beide Räder wirkend.

**Federung:** Diese ist aufs Körpergewicht einstellbar.

**Nutzlast:** 45 kg. Leergewichte 13.8 kg Double / 12.5 kg Single.

**Sitzbank:** (B) 57 cm. Kopfhöhe: 61 cm ab Sitzbank.

Schulterbreite 66 cm bzw. 56 cm beim Single, Fussraumtiefe 54 cm.

**Gepäckraum:** Hinter der Sitzbank, mit Unterteilungen, Inhalt: 54 Liter.

**Offen Double:** (L/B/H) 84.5 x 79.4 x 97.2 cm. Schiebebügel: 76 - 129 cm.

**Gefaltet:** (L/B/H) 94 x 79.4 x 36.2 cm.

**Offen Single:** (L/B/H) 84.5 x 69.9 x 97.2 cm. Schiebebügel: 76 - 129 cm.

**Gefaltet:** (L/B/H) 91.4 x 69.9 x 38.1 cm.

**Aussenbreite:** 79.4 cm bzw. 69.9 cm, geht durch alle Türen und in Lifte.

**Lieferumfang:** 1-Rad Stroller-Kit und Burley-Standardkupplung.



**BU943307 Burley Cub X, rot (mit Hartschalenboden) .....Fr. 1130.00**

Durch den Hartschalenboden ist der Cub äusserst strapazierfähig. Ein Vorteil wenn ab und zu Waren transportiert werden. Der Innenaufbau ist gleich wie beim D'Lite X. Beliebt ist er besonders bei Eltern, die ihre Kinder selber ein-/aussteigen lassen. Mit dem festen Boden haben sie einen sicheren Halt beim Einsteigen.

Konstruktion: Rahmen und Deichsel aus Alurohr. Hartschalenboden. Der Aufbau ist mit starkem Nylon bespannt.

Räder: Speichenräder 20 x 2.125" (57-406) mit QR-Verschluss.

Nutzlast: 45 kg. Leergewicht 17.2 kg.

Sitzbank: (B) 57,1 cm. Kopfhöhe: 57,1 cm ab Sitzbank.

Schulterbreite 66 cm, Fussraumtiefe 32 cm.

Gepäckraum: Hinter der Sitzbank, mit Unterteilungen, Inhalt: 51,6 Liter.

Offen: (L/B/H) 92,7 x 76,2 x 99 cm. Schiebebügel: 76 - 129,5 cm.

Gefaltet: (L/B/H) 92,7 x 76,2 x 38,1 cm.

Aussenbreite: 76,2 cm, geht durch alle Türen und in Lifte. Höhe 99 cm.

Lieferumfang: 1-Rad Stroller-Kit und Burley-Standardkupplung.

**BU937101 Burley Ecore X, türkis (für 2 Kinder) ..... Fr. 840.00**

Der Encore X ist der günstigste gefederte Kinderanhänger von Burley. Als Multitransportanhänger kann er mit allen Erweiterungskits nachgerüstet werden. Da die Sitze umklappbar sind, findet er auch als Transportanhänger Verwendung.

Nutzlast: 45 kg. Leergewicht 11.2 kg.

Sitzbank: (B) 57,1 cm. Kopfhöhe: 60,9 cm ab Sitzbank.

Schulterbreite 54,6 cm, Fussraumtiefe 30 cm.

Gepäckraum: Hinter der Sitzbank, mit Unterteilungen, 49.1 Liter.

Offen: (L/B/H) 83,8 x 76,2 x 93,9 cm. Schiebebügel: 76,2 - 124,4 cm.

Gefaltet: (L/B/H) 96,5 x 76,2 x 29,2 cm.

Aussenbreite: 76,2 cm, geht durch alle Türen und in Lifte. Höhe 93,9 cm.

Lieferumfang: 1-Rad Stroller-Kit und Burley-Standardkupplung.

**BU949209 Burley Honey Bee, rot, mit Stossbügel + Stollerrad ..Fr. 590.00**

Der Honey Bee ist das Modell mit dem guten Preis-/Leistungsverhältnis. Er weist eine gute Komfortausstattung auf und wird mit dem höhenverstellbaren Stossbügel und dem nützlichen Stollerrad geliefert. So ist er optimal einsetzbar für Touren, aber auch für zu Fuss in der Stadt oder zum Spazieren.

Nutzlast: 45 kg. Leergewicht 11,5 kg.

Sitzbank: (B/T) 56 x 24 cm. Kopfhöhe: 65 cm ab Sitzbank.

Schulterbreite 56 cm, Fussraumtiefe 30 cm.

Gepäckraum: Hinter der Sitzbank, ohne Unterteilungen, Inhalt: 26 Liter.

Offen: (L/B/H) 89 x 76 x 91 cm.

Gefaltet: (L/B/H) 95 x 75 x 28 cm.

Aussenbreite: 78 cm, geht durch alle Türen und in Lifte. Höhe 91 cm.

**BU946206 Burley Bee, Double gelb (2 Kinder) ..... Fr. 510.00****BU946208 Burley Bee, Single gelb (1 Kind) ..... Fr. 440.00**

Das Einsteigermodell von Burley. Der Bee ist ein reiner Veloanhänger (kein Stroller/Jogger-Kit möglich). Einen kurzen Ritt zur Kita oder eine Velotour am See? Beim BEE stimmt das Preis-Leistung-Verhältnis!

Nutzlast: 45 kg Double / 34 kg Single

Leergewicht 9.1 kg Double / 9.9 kg Single

Sitzbank Double: (B/T) 57.2 x 24 cm. Kopfhöhe: 69.9 cm ab Sitzbank.

Schulterbreite 55.9 cm, Fussraumtiefe 53 cm.

Sitzbank Single: (B/T) 40.6 x 24 cm. Kopfhöhe: 69.9 cm ab Sitzbank.

Schulterbreite 40.6 cm, Fussraumtiefe 53 cm.

Gepäckraum: Hinter der Sitzbank, mit Unterteilungen, 36 Liter.

Offen Double: (L/B/H) 81.9 x 76.2 x 91.4 cm.

Gefaltet: (L/B/H) 90.2 x 74.3 x 28.6 cm.

Offen Single: (L/B/H) 81.9 x 66 x 91.4 cm.

Gefaltet: (L/B/H) 81.9 x 66 x 28.6 cm.

Aussenbreite: 76.2 cm bzw. 66 cm, geht durch alle Türen und in Lifte.

Kupplung: Inklusive Burley-Standardkupplung.



### Zubehör und Accessoires Burley Kinderanhänger

- BU960047 Burley 1-Rad Stroller Kit .....Fr. 89.00**  
Mit dem schwenkbaren Stroller-Rad wird der Anhänger rasch zum Laufwagen (für alle Modelle).
- BU960140 Burley Kinderwagen-Kit .....Fr. 119.00**  
Verwandeln Sie Ihren D'Lite, Solo und Cub in einen vierrädrigen Kinderwagen. Ideal zum Einkaufen oder Spazieren gehen. (für alle Modelle).
- BU960138 Burley Jogger Kit für 2-Sitzer .....Fr. 165.00**  
**BU960137 Burley Jogger Kit für Solo .....Fr. 165.00**  
Damit werden D'Lite, Solo und Cub in einen 3-Rad Jogger umgewandelt. Das Kit umfasst das 16"-Vorderrad und eine Sicherheitshandschlaufe. (für alle Modelle).
- BU960223 Burley We! Ski Kit .....Fr. 315.00**  
Spezial-Ski mit Steckverbindung und Zugdeichsel mit Bauchgurt zum Schneeschuh- oder Langlaufen. (für alle Modelle).
- BU960133 Burley Handlebar Console .....Fr. 64.50**  
Ablagefach im Stossbügel. Montage am verstellbaren Stossbügel hinten am Anhänger. Ein Fach ist abschliessbar. Lieferung inklusive einer kleinen Einkaufstasche.
- BU960136 Burley Anhänger-Beleuchtungs-Set .....Fr. 29.00**  
Mit dem weissen Front- und roten Rücklicht ist der Anhänger auch bei Dunkelheit gut sichtbar.
- BU160082 Burley Radsatz 16x3.0" .....Fr. 225.00**  
Mit dem Burley 16+ Wheel Kit sind Fahrten im Schnee oder im Wald kein Problem mehr. Das Kit umfasst zwei Hinterräder.
- BU4015410 Burley Regenschutzhülle, grau .....Fr. 99.00**  
Schützt alle Burley Kinderanhänger, wenn sie draussen stehen gelassen werden müssen.



### Burley-Kupplungen und Kupplungszubehör

- BU960116 Burley Standard-Kupplung .....Fr. 36.00**  
Wird mitgeliefert mit allen Anhängern. Montage am Hinterrad unter die Schnellspannachse oder Radmutter.
- An Rahmen mit vertieften oder speziellen Ausfallenden, wie auch Velos mit Nabenschaltungen oder E-Bikes mit kurzen Radachsen passt die Standardkupplung nicht. Hier müssen spezielle Achsmuttern (Kupplungs-Adapter) montiert werden. Lieferbar sind verschiedene Varianten. Bitte genau das Gewinde der Hinterradachse bestimmen.
- BU960040 Burley Kupplungs-Adapter, QR-Achsen .....Fr. 24.50**  
Spezialmutter wird auf M5-Schnellspannachse geschraubt. Darauf wird dann die Standard-Kupplung BU960116 fixiert.
- BU960037 Burley Kupplungs-Adapter, 3/8 x 26" .....Fr. 24.50**  
Gewinde FG 9.5 mm, Euro-Norm, Shimano Nexus 4-, 7- und 8-Gang, Alfine, Shimano 3-Gang mit Rücktritt. Vollachsen Norm Campagnolo, Frankreich, England.
- BU960039 Burley Kupplungs-Adapter, M10.5 x 1 mm .....Fr. 24.50**  
(13/32" x 26 TPI), Sturmey-Archer S80 8-Gang-Nabe.
- BU960038 Burley Kupplungs-Adapter, M10 x 1 mm .....Fr. 24.50**  
ISO Standard, Shimano-Naben, Sachs-Freilaufnaben ohne Orbit, BionX, SRAM-i-Motion 9.
- BU960001 Klassische Burley-Kupplung .....Fr. 49.50**  
Die Ur-Burley-Kupplung wird ins Rahmendreieck beim Hinterrad montiert. Die Kupplung bleibt am Anhänger. Vorteil: Es braucht keine Zusatzkupplungen. Nachteil: Nicht passend bei Velos mit Scheibenbremsen, speziellen Rahmenformen oder Vierkantrohrrahmen.
- BU950037 Burley Kupplungsstück Rundrohr, anhängerseitig .....Fr. 36.00**  
**BU950038 Burley Kupplungsstück Vierkant, anhängerseitig .....Fr. 38.00**  
Die elastischen Kupplungsstücke, die anhängerseitig in die Deichsel montiert werden. Lieferung ohne Sicherungssplint.

#### Achtung!

Alle Burley-Anhänger werden mit der Original-Kupplung von ausgeliefert. Travoy und Coho haben eigene Kupplungssysteme). Bei Ersatz- oder Zusatzbestellung bitte Anhängermodell beachten.



BU960040



BU960001

BU950037 /  
BU950038

**Hundeanhänger Burley**

Burley hat den seit Jahren beliebten Hundeanhänger Tail-Wagon überarbeitet und durch zwei neue Modelle, Bark-Ranger und Bark-Ranger XL, ergänzt. Mit diesem Programm können fast jede Bedürfnisse für den Transport ihres Vierbeiners erfüllt werden.

**BU947105 Burley Tail-Wagon, petrol-schwarz, inkl. Kupplung ... Fr. 585.00**

Die fahrende Hundehütte, wie der Klassiker von Burley auch genannt wird wurde überarbeitet und den neuesten Bedürfnissen angepasst. Dank tiefem Schwerpunkt und rückwärtig positionierter Achse garantiert der leichte Tail-Wagon ein stabile und kippsicheres Fahrverhalten. Er eignet sich zum Transport eines Hundes oder Haustiers bis max. 34 kg.

- Konstruktion: Alu-Rohrrahmen, pulverbeschichtet und bespannt.
- Räder: Speichenrad 16 x 1.75" (47-305), Industrielager.
- Nutzlast: 34 kg, Leergewicht 8.7 kg.
- Ladefläche: (L/B/H) 85 x 48 x 58 cm.
- Aussenmasse: (L/B/H) 85 x 71 x 80 cm.
- Gefaltet: (L/B/H) 90 x 66 x 28 cm.
- Öffnung: Textiltüre, Breite 42cm, Höhe 54cm.
- Kupplung: Inkl. Standardkupplung auf die Hinterradachse.

**Zubehör Burley Tail-Wagon:**

- BU960270 Burley Haustierbett (L/B/H) 85 x 44 x 15cm .....Fr. 92.50
- BU960236 Burley Tasche für seitliche Montage, Tail-Wagon/Ranger + XL ....Fr. 64.50



**BU947106 Burley Bark Ranger, inkl. Kupplung und Stroller-Rad Fr. 775.00**

Burley hat das Sortiment durch zwei neue Hundeanhängemodelle erweitert. Der Bark Ranger entspricht in den Grössenverhältnissen dem Tail-Wagon kann aber durch zahlreiches Zubehör in der Anwendung erweitert werden. Die integrierte Feststellbremse sorgt für zusätzliche Sicherheit und Stabilität im Stillstand. Mit den grösseren 20"-Räder wird die Laufruhe verbessert. Ohne Räder und ohne Deichsel dient er auch als "Hundehütte".

- Konstruktion: Alu-Rohrrahmen, pulverbeschichtet und bespannt.
- Bespannung: Enthält recyceltes Polyester und BLUESIGN®-zertifizierter Stoff.
- Räder: Speichenrad 20 x 1.75" (47-406), Industrielager.
- Nutzlast: 34 kg, Leergewicht 12.1 kg.
- Ladefläche: (L/B/H) 85 x 48 x 57 cm.
- Aussenmasse: (L/B/H) 93 x 73 x 82 cm.
- Gefaltet: (L/B/H) 93 x 60 x 29 cm.
- Öffnung: Textiltüre, Breite 30cm, Höhe 42cm. Mesh-Fenster für gute Belüftung.
- Kupplung: Inkl. Standardkupplung auf die Hinterradachse.

**BU947107 Burley Bark Ranger XL, inkl. Kupplung u. Stroller-Rad Fr. 885.00**

Der Bark Ranger XL ist für grössere Hunde geeignet. Das gleiche Zubehör und die Erweiterungen sind auch beim XL passend. Es gibt folgende Unterschiede:

- Nutzlast: 45 kg, Leergewicht 13.3 kg.
- Ladefläche: (L/B/H) 85 x 55 x 57 cm.
- Aussenmasse: (L/B/H) 93 x 83 x 95 cm.
- Gefaltet: (L/B/H) 93 x 71 x 32 cm.
- Öffnung: Textiltüre, Breite 39cm, Höhe 53cm. Mesh-Fenster für gute Belüftung.

**Zubehör Burley Bark Ranger und Bark Ranger XL:**

- BU960238 Burley Bark Ranger Regen-/Windschutz .....Fr. 54.50
- BU960239 Burley Bark Ranger Regen-/Windschutz XL.....Fr. 66.50
- BU960270 Burley Haustierbett (L/B/H) 85 x 44 x 15cm, Tail Wagon/Ranger.Fr. 92.50
- BU960271 Burley Haustierbett (L/B/H) 85 x 55 x 15cm, Ranger XL .....Fr. 99.50
- BU960236 Burley Seitentasche für Tail-Wagon / Ranger + Ranger XL.....Fr. 64.50
- BU960237 Burley Bark Ranger-Tasche oben, 7 lt. , schwarz.....Fr. 94.50
- BU960140 Burley Stroller-Kit, 2-Räder .....Fr. 119.00
- BU960272 Burley Bark Ranger Kickstand, vorne oder hinten .....Fr. 44.50
- BU960273 Burley Bark Ranger Kickstand XL, vorne oder hinten .....Fr. 44.50



BU960238  
BU960239  
Regenschutz



BU960270  
BU960271  
Haustierbett

BU960236  
Seitentasche

BU960237  
Ranger-Tasche

BU960047  
Stroller-Kit 1

BU960140  
Stroller-Kit 2

BU960272  
Kickstand

BU960273  
Kickstand XL

**Schweizer Standard-Anhängerkupplungen**

- 3091 Haerry-Kupplung, Typ «normal».....Fr. 69.50**  
Montage an den Sattelstreben. Die Kupplung wird mit dem Griffrad auf- und zugeschraubt. Absolut sicher bei hecklastig beladenen Anhängern (z.B. lange Bretter oder Leitern). (380 g/ CH).
- 3092 Haerry-Kupplung, Typ «kurz» .....Fr. 69.50**  
Falls das Velo mit einer Mittelzugbremse ausgerüstet ist oder durch die Konstruktion des Velos oder des Anhängers der Platz über dem Gepäckträger nicht ausreicht, wird die Haerry Kupplung «kurz» benötigt. Mit der Schraube zwischen den Kupplungsklauen kann die Kupplung nach der Montage genau horizontal gestellt werden. (500 g/ CH).
- 3093 Haerry-Kupplung, Typ «lang» .....Fr. 69.50**  
Gleiches Modell wie Art. 3092, jedoch mit einem längeren Kupplungshals. Bei Sätteln, die knapp über dem Rahmen positioniert sind, kommt mit der Haerry-Kupplung «lang» deren Reguliergriff nicht direkt unter das Sattelgestell zu liegen. (540 g/ CH).
- 3094 Haerry-Kupplung, Typ «abgekröpft» .....Fr. 79.00**  
Gleiches Modell wie Art. 3093, jedoch länger und abgekröpft. Falls der Sattel ganz auf dem Rahmen aufliegt wird die Kupplung benötigt. Auch ideal für Mofas. (640 g/ CH).
- 3095 Haerry-Kupplung, ohne Trägerarm.....Fr. 52.00**  
Ersatzteil, Kupplung ohne Trägerarm. (280 g/ CH).
- 3088.10 Haerry-Kupplung Langarm quer.....Fr. 79.00**  
Wie Art. 3093, jedoch mit querliegender Sattelbride. (590 g/ CH).
- 3088.20 Haerry-Kupplung Kurzarm quer .....Fr. 74.00**  
Wie Art. 3092, jedoch mit querliegender Sattelbride. (490 g/ CH).
- 3088.30 Haerry-Kupplung Sattelkloben .....Fr. 69.00**  
Montage mit Schraube durch Sattelkloben. Geeignet für ältere Mofas Puch und Rixe. (510 g/ CH).
- 3088.40 Haerry-Kupplung Mofa Piaggio SI.....Fr. 72.00**  
Montage am viereckigen Sattelrohr. (510 g/ CH).

**Ersatzteile: INCA- und Haerry-Kupplungen**

- 3090.10 Spannplatte für INCA-Kupplung Art. 3090.....Fr. 9.90
- 3091.10 Spannplatte für Haerry-Kupplung normal 3091.....Fr. 11.00
- 3092.10 Haerry Regulierschraube M8x80 mit Segering .....Fr. 4.50
- 3092.20 Haerry Spannfeder .....Fr. 5.00
- 3092.30 Reguliergriff M8 schwarz, für alle Haerry-Kupplungen .....Fr. 13.00
- 3092.40 Trägerarm kurz mit Schrauben für Haerry-Kupplung 3092 .....Fr. 22.00  
Distanz Bef-Loch - Mittel Sattelrohr 60 mm.
- 3093.50 Trägerarm lang mit Schrauben für Haerry-Kupplung 3093 .....Fr. 24.00  
Distanz Bef-Loch - Mittel Sattelrohr 100 mm.

*Weitere Ersatzteile auf Anfrage. Reguliergriff und Regulierschraube M9 sind nicht mehr lieferbar. Umstellen auf M8!*

- 3099.135 Anhängerkugel Ø 30 mm, Schaft 13.5 mm.....Fr. 10.00**  
Diese Anhängerkugeln haben einen Kugeldurchmesser von 30 mm und passen in alle INCA- und Haerry-Kupplungen. Der Schaft wird entweder eingeklebt und mit einem Schwerspännstift gesichert oder direkt ins Deichselrohr eingeschweisst. Geeignet zum Nach- oder Umrüsten von bestehenden Anhängern. (160 g/ CH).

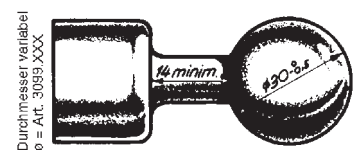

Kupp-  
lungen



2963.10

2963.15  
2963.25

2963.20



2963.50

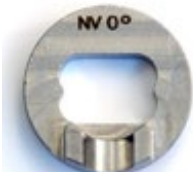

2963.28

2963.34  
2963.35

2963.24

**Weber-Polygoneinsatz NUVINCI Fr. 26.00**

2963.24 Polygoneinsatz für Nuvinci-Naben

**Weber-Polygoneinsatz Shimano Fr. 27.00**

Hersteller, Farbcode	Typ, Winkel (°)
2963SH1 Shimano, braun	5 L, 9°
2963SH2 Shimano, gelb	5 R, 171°
2963SH3 Shimano, weiss	6 L, 20°
2963SH4 Shimano, silber	6 R, 160°
2963SH5 Shimano, grau	7 L, 166°
2963SH6 Shimano, schwarz	7 R, 14°
2963SH7 Shimano, dunkelgrün	8 L, 120°
2963SH8 Shimano, dunkelblau	8 R, 60°

**Weber-Kupplungen****2963 Weber-Kupplung-E, ans Ausfallende..... Fr. 56.00**

Die Weber-Kupplung hat sich als Standard bei den Nabenkupplungen durchgesetzt. Die Kupplung kann auch an Up-Stay-, Rechteckrohr- oder gefederten Rahmen montiert werden. Die Weber-Kupplung wird serienmässig beim Vitelli-Campinganhänger, beim Dolphin-Kinderanhänger und bei weiteren von uns vertriebenen Anhängern mitgeliefert. Sie ist sowohl auf Vollachsen als auch auf Schnellspannachsen montierbar. Die passenden Polygoneinsätze liegen bei. Bei Schnellspannachsen muss eventuell ein längerer Schnellspanner (Art. 8068 oder 8069) montiert werden. (190 g/DE).

**Ersatzteile: Weber-Kupplung-E**

2963.10	Weber-Kupplung Verdrehssicherung SSP 2.5 mm dünn.....Fr.	6.00
2963.15	Weber-Kupplung Verdrehssicherung SSP 6 mm dick.....Fr.	6.00
2963.20	Weber-Kupplung Verdrehssicherung Vollachse 4.5 mm dick.....Fr.	6.00
2963.23	Weber-Kupplung Verdrehssicherung Spez. 13 mm dick.....Fr.	26.00
2963.25	Weber-Kupplung Verdrehssicherung SSP 15 mm dick.....Fr.	27.00
2963.28	Weber-Kupplung U-Scheibe M10.....Fr.	2.00
	für E-Kupplung mit neuer Verdrehssicherung ab 2001.	
2963.30	Weber-Kupplung Grundplatte Ausfallende ohne Teile.....Fr.	14.00
2963.34	Weber-Kupplung Sicherungsseil zu 2963.30 ab 2001.....Fr.	8.00
2963.35	Weber-Kupplung Sicherungsseil zu 2963.30, 2 cm länger.....Fr.	9.50
2963.36	Weber-Kupplung Sicherung schwarz (Gummizapfen ab 2001)....Fr.	4.00
2963.40	Weber-Kupplung Faltenbalg, schwarz.....Fr.	9.00
2963.50	Weber-Kupplung Gelenkstück.....Fr.	42.00

**Spezial-Polygoneinsätze für Nabenschaltungen von Shimano und SRAM**

Jetzt gibt es ein erweitertes Sortiment von Sonderpolygoneinsätzen, speziell für Shimano- und SRAM-Nabenschaltungen. Die Polygoneinsätze, die in das Ausfallende des Rahmens eingreifen, sichern die Schaltung und die Weber-Kupplung gegen Verdrehen. Die vorhandene Verdrehssicherung wird bei einem Anbau einer Weber-Kupplung einfach durch den passenden Weber-Polygoneinsatz ersetzt. Geben Sie den Typ- und Farbcode (siehe Liste) und den genauen Nabentyp an und ob es sich um eine Rücktrittbremse oder einen Freilauf

**Weber-Polygoneinsatz SRAM Fr. 27.00**

Hersteller, Farbcode	Typ, Winkel (°)
2963SR1 SRAM, blau	15 L, 166°
2963SR2 SRAM, rot	15 R, 14°
2963SR3 SRAM, gelb	30 L, 150°
2963SR4 SRAM, grün	30 R, 30°
2963SR5 SRAM, dunkelbraun	67 L, 113°
2963SR6 SRAM, türkis	67 R, 67°
2963SR7 SRAM, ockerbraun	75 L, 105°
2963SR8 SRAM, hell-lila	75 R, 75°
2963SR9 SRAM, weiss	90, 90°
2963SR11 SRAM, lila	180 L, 176°
2963SR12 SRAM, orange	180 R, 4°

handelt.

**2963VA1 Weber Vollachsadapter mit Verdrehsschutz 3/8x26..... Fr. 36.50****2963VA2 Weber Vollachsadapter mit Verdrehsschutz M10x1.0mm Fr. 56.00**

Spezieller Vollachsadapter mit Verdrehsschutz zur Verlängerung der Vollachse bei Nabenschaltung zur Montage der E-/EL-/ES-Kupplung.

Geeignet: 2963VA1: SHIMANO Alfine, Nexus Inter 3,7, und 8  
2963VA2: SRAM i-Motion 3 und 9, G8, Torpedo Singlespeed, Dual Drive III und für ROHLOFF Speedhub 500/14, Nuvinci N360 sowie Bionix  
Lieferumfang: 1x Achsadapter mit Verdrehsschutz, 1x Nord-Lock Scheibe, 1x Sechskantschraube M8 x 16

**2970 Weber-Kupplung-EP «Pletscher HR-Comp»..... Fr. 59.50**

Für die bewährte Weber-Kupplung Typ E gibt es einen Adapter, für die Montage an der Pletscher HR-Comp-Hinterstütze. (270 g/ DE).

Montage: An die Gewindeplatte, linke Kettenstrebe, allein oder in Kombination mit Pletscher HR-Comp-Stütze, Lochabstand 18 mm. (Art. 1349SW).

**Ersatzteile: Weber-Kupplung-EP**

2970.30	Weber-Kupplung Grundplatte an «Pletscher HR-Comp».....Fr.	32.50
2970.40	Weber-Kupplungsadapter Abstandshalter M5.....Fr.	31.50
2970.41	Weber-Kupplungsadapter Abstandshalter M6.....Fr.	31.50

**2956 Weber-Kupplung E-RM für Riese & Müller..... Fr. 64.50**

Spezielle Kupplung für Riese & Müller Fahrräder für Rohloff / Vario & Touring Ausfallende



2970.4v0/41



2970.30



2963VA1/2





- 2962 Weber-Kupplung-ES «Schwerlast» .....Fr. 149.00**  
**2962.10 Weber-Kupplung-ES «Schwerlast», nur Gelenk.....Fr. 129.00**  
 Die Weber-Schwerlastkupplung hat ein spielfreies Stahl-Kardangelnk. Durch die robuste Ausführung können Lastenanhänger sicher gezogen werden. Die Kupplung wird empfohlen für Weltenbummler, die den Vitelli-Camping durch alle Kontinente ziehen. (190 g/ DE).  
 Geeignet: Schwerlastanhänger, schwere Anhänger auf Naturstrassen oder Kurieranhänger. Zuglast 100 kg.
- 2958 Weber-Kupplung-EU «URSUS» .....Fr. 65.00**  
 Die E-Kupplung für an den URSUS-Hinterbauständer. (270 g/ DE).  
 Montage: Geeignet für E-Bikes mit URSUS-Hinterbauständer, DERBY und Kalkhoff.  
**Ersatzteile: Weber-Kupplung-EU**  
 2958.30 Weber-Kupplung Grundplatte für EU-Kupplung URSUS .....Fr. 39.00
- 2959 Weber-Kupplung-ER «Rohloff-Ausfallende» .....Fr. 66.00**  
 Die E-Kupplung an das Rohloff-Ausfallende. (270 g/ DE).  
 Montage: Auf das linke verschiebbare Rohloff-Ausfallende. Lieferung mit 2 NIRO-Schrauben und 2 Nord-Lock-Scheiben.  
**Ersatzteile: Weber-Kupplung-ER**  
 2959.30 Weber-Kupplung Grundplatte an «Rohloff-Ausfallende» .....Fr. 44.00
- 2960 Weber-Kupplung-EH «HEBIE» (Lochabstand 40 mm) ....Fr. 61.00**  
 Immer mehr Velos und E-Bikes haben Hinterbauständer. Verbreitet ist die HEBIE-Seitenstütze Mod. 661. Die EH-Seitenkupplung weist den HEBIE-Normabstand von 40 mm auf und kann auf die HEBIE-Montageplatte geschraubt werden. (270 g/ DE).  
 Montage: Allein an die Gewindeplatte der linken Kettenstrebe oder in Kombination mit einer HEBIE-Seitenstütze Mod. 661.  
**Ersatzteile und Zubehör: Weber-Kupplung-EH**  
 2960.30 Weber-Kupplung Grundplatte an HEBIE-Ständer 661.....Fr. 33.50  
 2960.40 Distanzhülse zur EH-Kupplung bei abgeschrägte Kettenstrebe...Fr. 15.00
- 2964 Weber-Kupplung-B, mit Seitenständer .....Fr. 79.50**  
**2969 Weber-Kupplung-BO, ohne Seitenständer .....Fr. 59.50**  
 Der Kupplungsteil ist aus glasfaserverstärktem Kunststoff hergestellt und funktioniert wie ein Bajonettverschluss. Zusätzlich wird ein Fangriemen durch den Rahmen geschlungen. Der Oberbau des Ständers ist ebenfalls aus glasfaserverstärktem Kunststoff. Der Ständerfuss ist mit einer Inbuschraube höhenverstellbar für 24 - 28" Velos. (530 g/ DE).  
**Ersatzteile: Weber-Kupplung-B**  
 2964.10 Weber-Kupplung-B Ständerfuss, für Weber-Stütze bis 2009.....Fr. 8.50  
 2964.30 Weber-Kupplung-B Spannband oben Standard 10 cm.....Fr. 10.50  
 2964.31 Weber-Kupplung-B Spannband oben 10 cm ab Stütze 2011 .....Fr. 10.50  
 Für Seitenstütze HEBIE mit grauer Abdeckung.  
 2964.32 Weber-Kupplung-B Spannband oben lang 14 cm .....Fr. 11.00  
 2964.40 Weber-Kupplung-B Spannband unten gross breit.....Fr. 9.80  
 2964.41 Weber-Kupplung-B Spannband unten gross breit.....Fr. 9.80  
 Ab 2011, für Seitenstütze HEBIE mit grauer Abdeckung.
- 2971 Weber-Kupplung-EK, für kurze Ausfallenden.....Fr. 65.00**  
 Die Kupplung „EK“ ist eine Sondervariante der E-Kupplung. Sie wurde speziell für Räder mit sehr kurzem Ausfallende (10-12mm) entwickelt. Die Länge des Ausfallendes darf 10mm nicht unterschreiten, ab 12mm Länge verwenden Sie bitte die E-Kupplung mit den Polygonen als Verdrehsicherung.
- 2965 Weber-Kupplung-CE, Monoporter (Set) .....Fr. 54.50**  
 Die Weber-Monoporter-Kupplung, CE genannt, setzt neue Maßstäbe in punkto Präzision und Stabilität. Vorteile bietet sie durch die geradlinige Kraftübertragung zwischen Fahrrad und Anhänger. Ohne merkbare Verluste kann die Aufschubkraft übertragen werden. Die fahradseitigen Kupplungsteile sind mit den selben Polygoneinsätzen drehgesichert wie bei den Kupplungen Art. 2963/2964.  
 Norm: Zulässiges Gesamtgewicht des Fahrrades 180 kg/Zul. Gesamtgewicht des Anhängers bis 65 kg/Zul. statische Stützlast am Kuppelpunkt bis 6.5 kg.
- 2957 Weber-Kupplung D.....Fr. 42.00**  
 Leichte und unkomplizierte Kupplung, Befestigung am linken hinteren Ausfallende spezieller Winora-Family-Bikes
- 2961 Weber-Kupplung-CR, Monoporter + Rohloff (Set) .....Fr. 65.00**  
 Diese Spezialversion wird an den beiden Befestigungsschrauben des verschiebbaren Rohloff-Ausfallendes angebracht. Somit kann die CR-Kupplung auch bei allen Nabentypen (auch SRAM Naben mit Klickbox) eingesetzt werden. Weitere Vorteile der CR-Kupplung sind der einfache Radwechsel bei der Rohloff-Nabe. (170 g/ DE).



2958



2959



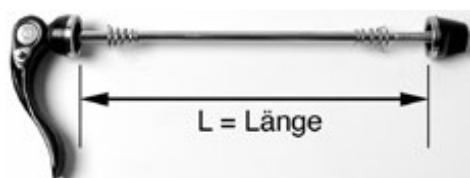

2968.235  
2968.260  
2968.620  
2968.625



2968.750

Alle Deichselanschlusstücke werden mit Schloss und 2 Schlüsseln, Sicherheitsgurt und Stützfuß geliefert. Beim Bestellen bitte Rohrdurchmesser beachten. Die Weber-Kupplung ist für ein Anhängergesamtgewicht bis 80 kg ausgelegt.

- 8068 HR-Schnellspanner long M5 x 152 mm ..... Fr. 15.50**  
Einspannbreite 135 - 145 mm. Länge: 152 mm. Gewinde 136 - 168 mm.
- 8069 HR-Schnellspanner long M5 x 170 mm ..... Fr. 25.00**  
Einspannbreite 145 - 165 mm. Länge: 170 mm. Gewinde 155 - 188 mm.  
Bei der Montage von Kupplungen am Ausfallende (z.B. Weber-Kupplung, HEBIE, Leggero BECCO) sind die Original-Schnellspanner vielfach zu kurz. Die Gegenmutter fasst nur noch an der letzten Gewindesteigung. Dies ist gefährlich. Wir bieten deshalb längere Schnellspanner an. Art. 8069 für Motorport geeignet. (58 g / 60g / TW).
- 7767 Inbusschnellspanner silber, Hinterrad M5 x 145 mm ..... Fr. 9.00**  
Einspannbreite 135 - 145 mm. Länge: 152 mm. Gewinde 135 - 164 mm.  
Dieser längere Inbusschnellspanner eignet sich, wenn eine Weber- oder Nabenkupplung montiert werden muss. (40 g / TW).
- 2966 Weber-Kupplung-H, Sattelstützmontage ..... Fr. 49.50**  
Die HL-Kupplung (H = hoch, L = leicht) wird an der die Sattelstütze montiert und ist geeignet für leichte Anhängelasten bis max. 40 kg. Zur Sicherheit hat die Kupplung eine «Nase», sodass nur der Deichselanschluss 2969.254 montiert werden kann. (228 g / DE).  
Montage: an Sattelstützen mit Ø 25.4 - 29 mm.  
Geeignet: für Koppelung des Deichselanschlusses Leicht. Zuglast: max. 40 kg.
- 2968.222 Weber-Deichselstück mit Schloss, anhängerseitig ..... Fr. 59.50**  
Innendurchmesser 22.2 mm, Aussendurchmesser 27.9 mm.  
Geeignet: Campinganhänger mit Haerry- oder Gummi-Kupplung. City-Star mit Seitendeichsel.
- 2968.252 Weber-Deichselstück mit Schloss, anhängerseitig ..... Fr. 59.50**  
Innendurchmesser 25.2 mm, Aussendurchmesser 30.2 mm.  
Geeignet: Vitelli-Campinganhänger ab 1995.
- 2968.254 Weber-Deichselstück mit Schloss, anhängerseitig ..... Fr. 59.50**  
Innendurchmesser 25.4 mm, Aussendurchmesser 30.4 mm.  
Geeignet: alte Burleys mit Rohrdeichsel.
- 2968.258 Weber-Deichselstück mit Schloss, anhängerseitig ..... Fr. 59.50**  
Innendurchmesser 25.8 mm, Aussendurchmesser 30.8 mm.  
Geeignet: LEGGERO-Classico + Piccco, Dog-Trailer-Gina, Winchester, Croozer-Cargo.
- 2968.275 Weber-Deichselstück mit Schloss, anhängerseitig ..... Fr. 59.50**  
Innendurchmesser 27.5 mm, Aussendurchmesser 32.8 mm.  
Geeignet: Burley Solo Rundrohr.
- 2968.286 Weber-Deichselstück mit Schloss, anhängerseitig ..... Fr. 59.50**  
Innendurchmesser 28.6 mm, Aussendurchmesser 33.4 mm.  
Geeignet: Burley D'Lite Rundrohr, Blue-Bird mit Alu-Deichsel vor 2003. Cyclone-Touring, Cyclone-Cargo.
- 2968.289 Weber-Deichselstück mit Schloss, anhängerseitig ..... Fr. 59.50**  
Innendurchmesser 28.9 mm, Aussendurchmesser 34.6 mm.  
Geeignet: Kinderanhänger Croozer 537 und 737.
- 2968.300 Weber-Deichselstück mit Schloss, anhängerseitig ..... Fr. 59.50**  
Innendurchmesser 24.8 mm, Aussendurchmesser 30.0 mm.  
Geeignet: Winther-Dolphin und Dolphin-Big-Kinderanhänger.
- 2968.235 Weber-Deichselstück mit Schloss, Vierkant ..... Fr. 59.50**  
Vierkantmass innen/aussen 16.3x16.3 mm / 23.4x23.4 mm.  
Geeignet: Burley d'Lite, Burley Encore, Burley Cub.
- 2968.260 Weber-Deichselstück mit Schloss, Vierkant ..... Fr. 59.50**  
Vierkantmass innen/aussen 20.2x20.2 / 26.0x26.0 mm.  
Geeignet: Kid-Car.
- 2968.620 Weber-Chariot Deichselstück ab 2003 ..... Fr. 69.50**
- 2968.625 Weber-Deichselstück ohne Schloss, Vierkant ..... Fr. 69.50**  
Deichselstück das in die Vierkantdeichsel montiert wird. (230 g / DE).  
Vierkantmass Deichselstück innen/aussen 19x19 / 25.2x25.2 mm.  
Aussenmass des abgeflachten 50 mm Bolzens 18.5 x 18.5 mm.  
Geeignet: Chariot CTS-Kinderanhänger, Y-Frame-Anhänger.
- 2968.750 Weber-Deichselstück mit Schloss, Dreikant ..... Fr. 79.50**  
Deichselstück für Thule-Anhänger mit Trapezrohr ab 2017.  
Vor der Montage muss die Originaldeichsel um ca. 6cm gekürzt werden.  
Geeignet: Thule ab 2017

**Ersatzteile: Weber-Deichselstück**

2968.10	Weber-Deichselschloss Schlüsselrohling (2 Stk.).....Fr.	6.00
2968.11	Weber-Deichselschloss Schlüssel nummeriert (Paar) .....Fr.	17.00
Schlüssel-Nr. angegeben, sonst ist kein Nachschlüssel möglich.		
2968.12	Weber-Deichselstück Sicherungsgurt mit Klemmschnalle .....Fr.	9.80
2968.14	Weber-Deichselstück Deichselschloss .....Fr.	23.00
2968.16	Weber-Deichselstück Klemmblech zur Schlossfixierung.....Fr.	2.00
2968.18	Weber-Deichselstück Federclip für Bajonettverschluss.....Fr.	7.50
2968.20	Weber-Deichselstück Endkappe, schwarz .....Fr.	4.00



- 8060 WEBER X12 Steckachse 12x1.75 mm E-/CE-Kupplung Fr. 134.50**
- 8061 WEBER X12 Steckachse 12x1.50 mm E-/CE-Kupplung Fr. 134.50**
- 8062 WEBER X12 Steckachse 12x1.00 mm E-/CE-Kupplung Fr. 134.50**

Die originale 12 mm Steckachse und der Achsmuttereinsatz rechts werden gegen die 142 mm breite WEBER-Steckachse ausgetauscht. Daran wird die Weber E-Kupplung oder CE-Kupplung geschraubt.

Lieferung: 1 WEBER X12 Steckachse, 1 Konus, 1 Polygon, 1 Nord-Lock-Scheibe, 1 Schraubmutter.

Hinweis: Für die Verwendung der CE-Kupplung braucht es noch zusätzlich den Sonderpolygon mit den beiden U-Scheiben. Durch die unterschiedlichen Breiten der Distanzringe und U-Scheiben lässt sich die CE-Kupplung leicht in gleichmäßigem Abstand zur Nabenmitte befestigen.

**Achtung:** Die Steckachse kann nicht bei Carbonrahmen und bei Rahmen verwendet werden, welche direkt im Rahmen ein M12 Gewinde (kein Feingewinde) haben.



- 8062.10 WEBER X12 Spezialpolygoneinsatz für CE-Kupplung ... Fr. 24.50**
- Um den Monoporter auf der X12-Steckachse fixieren zu können muss rechts der Spezialpolygoneinsatz montiert werden.



**Diverse Kupplungsteile**

3008.15	Klappsplint ø 6 x 38 mm, Deichsel Vitelli-Camping ab 95Fr.	6.00
2902.65	Klappsplint ø 8 x 44 mm, Dolphin Deichsel vorne.....Fr.	9.50
3008.20	Klappsplint ø 8 x 34 mm, Deichsel Vitelli-Camping 93...Fr.	6.00
Für Gummikupplungsadapter Campinganhänger ab Modell 1993.		
3008.35	Klappsplint ø 8 x 48 mm, diverse Anwendungen .....Fr.	6.00

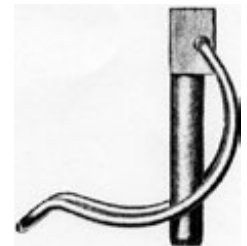

**HEBIE-Kupplungen**

- 3096.20 HEBIE-Kupplungs-Set (Kupplung + Stützadapter).....Fr. 49.50**
- Beim System HEBIE, in Deutschland noch stark verbreitet, befindet sich die Kugel, ø 24.8 mm, auf der Kupplung und die Kugelpfanne an der Deichsel. Montage am Sattelklemmbolzen. Damit die Kupplung nicht nach unten kippt, wird ein Stützbock mitgeliefert. Wenn Probleme bei Velos mit Sattelschnellspannern auftreten kann die Kupplung mit dem Sattelstützenadapter montiert werden. (275 g + 135 g/ DE).

Montage: Am Sattelbolzen oder mit den Ausgleichshülsen an der Sattelstütze ø 26 - 31 mm.

Nutzlast: 40 kg, Kupplungsstützlast 4 kg.



**Ersatzteile LEGGERO**

Ersatzteile: Dächer und Stoffteile-Aufbau. Bitte nachfragen.

Lieferung solange Vorrat.

3073RM	Rändelmutter M6 zur Befestigung des Querrohres.....Fr.	5.00
3073Se	WALEGGERO Seitenwand textil, ohne Alu-Rahmen.....Fr.	69.00
Genereller Artikel. Achtung zu welchem Typ! Angeben ob links oder rechts! Der Alu-Seitenrahmen gehört nicht zum Lieferumfang.		

Ersatzteile: Sitz für alle LEGGERO-Modelle

Lieferung solange Vorrat.

3073SiHa	Sitzhalterung aus Kunststoff, früher Federdraht .....Fr.	5.50
----------	--	------

**Hinweis Leggero-Deichsel/Kupplung**

Das alte Deichselmodell für die UNI-Kupplung (Merkmal Spiralfeder vorne an der Deichsel) und die passende UNI-Kupplung wird nicht mehr hergestellt. Es bleibt die Umstellung auf das BECCO-Kupplungs-System gemäss den oben angebotenen Deichseln und nebenstehenden BECCO-Kupplungen.

**Kupplungsteile für LEGGERO-Anhänger**

- 3073BeKu BECCO-Kupplungsteil, mit Sicherheitsgurt .....Fr. 46.50**
- 3073BePu BECCO-PU-Gelenk (Polyurethan) .....Fr. 39.00**

Elastomer-Gelenk mit eingegossenem Schlaufendrahtseil. Montage zwischen Kupplung und Deichsel. Lieferung mit Sicherheitsgurt. Damit können auch alte UNI-Kupplungen mit Feder nachgerüstet werden. Die alte Feder mit Schlauch zur UNI-Kupplung ist nicht mehr lieferbar.

- 3073Ex LEGGERO BECCO-Exzenterhebel gelb.....Fr. 7.50**

- 3062.28 Sicherheitsriemen für alle LEGGERO-Kupplungen .....Fr. 8.00**
- Montage auf eigene Gefahr und Risiko.



## LEGGERO-Kupplungen

**3069NA BECCO-Nabenkupplung, Montage auf HR-Achse ..... Fr. 65.00**

Die Standard-Nabenkupplung kommt dem Bedürfnis nach, an voll gefederten Bikes, Velos mit speziellen Hinterbauformen oder Oversize-Rohren eine BECCO-Kupplung montieren zu können. Der Schnellspanner wird mit dem bestehenden getauscht und die Kupplung auf das linke Ausfallende montiert. Mit der fein verzahnten Verdrehsicherung kann die Kupplung horizontal ausgerichtet werden. Auch montierbar an Hinterrädern mit genügend langer Vollachse (unter anderem auch für NuVinci-Naben geeignet). (170 g/ CH).

**3069NA195 BECCO-Nabenkupplung 205 mm ..... Fr. 74.50**

Variante der BECCO-Nabenkupplung mit verlängertem Schnellspanner (170g/ CH).

**Ersatzteile BECCO-Nabenkupplung:**

3069.10	BECCO-Nabenkupplung Verdrehsicherung .....	Fr. 4.00
3069.20	BECCO-Nabenkupplung Reduzierhülse .....	Fr. 4.00
3069.25	BECCO-Nabenkupplung Schnellspannachse zu Art. 3069NA195Fr.	16.50
3069.30	BECCO-Nabenkupplung Schnellspannachse zu Art. 3069NA.....Fr.	16.50
3069.35	BECCO-Nabenkupplung Schnellspannachse 195mm .....	Fr. 16.50

**3069BZ05 NABECCO Hinterbau-Kupplung gerade 18mm/0° ..... Fr. 56.00****3069BZ10 NABECCO Hinterbau-Kupplung 18mm/10° ..... Fr. 56.00**

Die NABECCO-Kupplung BZ-LA18/0° oder BZ-LA18/10° ist zur Montage an der KSA 18 Rahmenbefestigung geeignet. Der Lochabstand beträgt 18 mm, die Kupplung wird anstelle eines Fahrradständers an der Kettenstrebe montiert. 0° bedeutet, gerade Variante, 10° ist das Modell mit einem leichten Knick. Die gerade Variante wird verwendet, wenn der Schnellspanner des Hinterrades weit nach aussen ragt und die Kupplung streift. Die geknickte Variante liegt enger am Rahmen an. (125 g/ CH).

**3070.05 NABECCO Steckachse 148, M12 x 1.75mm..... Fr. 109.00**

Die Steckachsen unterscheiden sich in der Länge und in der Gewindesteigung. Alle verfügbaren Steckachsen von Leggero finden Sie direkt unter [www.vitelli-shop.ch](http://www.vitelli-shop.ch). (Art. 3070.05 - 3070.45)

**1358SW BECCO-Hinterbaustütze 26 - 28", schwarz ..... Fr. 75.50**

*Für LEGGERO- und PICCO-Anhänger ab Modell 98.*

Ab 1998 sind die LEGGERO-Anhänger mit der BECCO-Kupplung ausgerüstet. An die HEBIE-Hinterbaustütze ist das BECCO-Kupplungsstück montiert. Die Stütze passt auf alle normalen Velorahmen und auch an kleinere Oversize-Rahmenrohre. Die Anpassung an die Velos erfolgt durch das Ein-/Ausdrehen des Stützfußes. (480 g/ DE).

**1358.10 BECCO-Umbausatz für HEBIE-Hinterbau-Ständer..... Fr. 15.00**

Mit dem Umbausatz kann die HEBIE-Stütze Art. 1359 oder auch andere Stützen für die Benutzung von Anhängern mit BECCO-Kupplung umgebaut werden. (34 g/ CH).

**3069VA1 Vollachsadapter Nabecco M10x1.0 lang ..... Fr. 65.00****3069VA2 Vollachsadapter Nabecco FG 10.5x1.0 lang ..... Fr. 65.00****3069VA3 Vollachsadapter Nabecco 3/8x26 lang ..... Fr. 65.00**

Vollachsadapter für verschieden Nabenschaltungen.

Geeignet: 3069VA1: SRAM i-Motion 3 und 9, G8, Torpedo Singlespeed, Dual Drive III und für ROHLOFF Speedhub 500/14, Nuvinci N360 sowie Bionix  
3069VA2: Sturmey-Archer S80 8-Gang-Nabe.  
3069VA3: SHIMANO Alfine, Nexus Inter 3,7, und 8

**3069ST LEGGERO ST-Kupplung, Montage auf HEBIE-Platte ..... Fr. 65.00**

Immer mehr Velos und besonders E-Bikes haben Hinterbauständer. Verbreitet ist die HEBIE-Stütze mit einem Lochabstand von 40 mm bei der Ständerplatte. Die Montage der Kupplung auf die Ständerplatte ist eine Alternative zur Achsmontage, weil Scheibenbremsen und Rollerbrakes die Montage einer Nabenkupplung nicht zulassen. (115 g/ CH).

**3069SR BECCO-Nabenkupplung mit SRAM-Polygoneinsatz ..... Fr. 65.00**

Da bei den SRAM-Dual-Drive-Naben die Achsen sehr kurz sind, kann nicht noch einzeln eine Nasenscheibe als Verdrehsicherung aufgesteckt werden. Leggero hat nun auch einen kombinierten Polygoneinsatz entwickelt, der als Verdrehsicherung dient. (CH).



3069BZ05



3069BZ10



## Erwachsenen-Dreiräder

**3141FL Pfau-Tec ALLY-Dreirad mit Freilauf 24/24", 7-Gang .....Fr. 2790.00**

**3141RT Pfau-Tec ALLY-Dreirad mit Rücktritt 24/24", 7-Gang...Fr. 2490.00**

Ein 24 Zoll-Dreirad mit kurzem Trittbrett, bei dem die Fahrerin / der Fahrer beim Einstieg sein Bein nicht hoch heben muss. Das kompakte Dreirad eignet sich hervorragend für etwas kleinere Personen, die den kürzeren Radstand ebenso schätzen wie die ausgezeichneten Fahr- und Lenkungeigenschaften. Das ALLY bietet schnell die notwendige Sicherheit und sorgt für ein maximal entspanntes Fahrgefühl. Die Einstieghöhe ab Boden beträgt 15 cm. Das Dreirad eignet sich dank seinem grossen Korb für Einkäufe und Besorgungen im Nahverkehr (DE).

Rahmen: Geschweisster Rahmen aus Präzisionsstahlrohr.  
 Rahmenhöhe: Universalgrösse. Geeignet für Schrittlänge von 660 - 820 mm.  
 Lenkerhöhe: Verstellbar.  
 Einstieghöhe: 15 cm ab Boden.  
 Farbe: Rahmen blaugrün und Schutzbleche schwarz.  
 Räder: Hohlkammerfelgen 24 x 1.75" (47-507 / Marathon Plus).  
 Beleuchtung: Nabendynamo, LED-Scheinwerfer und Rücklicht.  
 Bremsen: Vorne: V-Brake mit Feststellbremshebel.  
 Hinten: Rücktritt bzw. Rollerbrake bei der Freilauf-Variante.  
 Übersetzung: Nexus 7-Gang-Rücktrittnabe, Drehgriffschalter.  
 Antrieb: Differential auf die Hinterradachse wirkend.  
 Tretlager: BSA-Kompaktretlager mit Vierkantkurbeln 170 mm.  
 Aussenmasse: Breite: über alles 71 cm, Länge 190 cm, Gewicht: 30 kg.  
 Belastung: zulässige Gesamtbelastung 120 kg.  
 Ablage hinten: Drahtgitterkorb (B/T/H) 51 x 35 x 22 cm (Art. 1192).



**3142.07 Pfau-Tec-SPEZIAL Dreirad 26/24", 7-Gang, silber .....Fr. 2350.00**

Genießen Sie ein neues Mobilitätsgefühl auf höchstem Niveau. Das Special überzeugt trotz seiner Leichtigkeit durch eine äusserst stabile Bauweise und eignet sich hervorragend für große Erwachsene. Für Personen mit Hüft- oder Knieproblemen ist dieses Dreirad mit dem breiten und tiefen Durchstieg ideal. Weitere Merkmale sind der Alu-Rahmen, die Federgabel, die gefederte Sattelstütze sowie der Nabendynamo.

Rahmen: Geschweisster Alu-Rahmen. Farbe silber gebürstet.  
 Rahmenhöhe: Universalgrösse 49 cm. Tretlagerhöhe 30 cm.  
 Sattelhöhe: Verstellbarkeit Mitte Tretlager - Sattel 65-83 cm, ohne gefederte Sattelstütze 5 cm geringer.  
 Lenkerhöhe: Verstellbar, ab Boden gemessen 100 -110 cm.  
 Einstieghöhe: 28 cm ab Boden, Einstiegbreite 15 cm.  
 Räder: Vorne 26 x 1.75" (47-559), hinten 24 x 1.75" (47-507/ Marathon Plus).  
 Beleuchtung: Nabendynamo, Halogen-Scheinwerfer mit Reflektor.  
 Bremsen: Vorne: V-Brake mit Feststellbremshebel. Hinten: Rücktritt.  
 Übersetzung: Nexus 7-Gang-Rücktrittnabe, Drehgriffschalter.  
 Antrieb: Differential auf die Hinterradachse wirkend.  
 Aussenmasse: Breite: über alles 72 cm, Länge 192 cm, Gewicht: 25 kg.  
 Belastung: zulässige Gesamtbelastung 120 kg.  
 Ablage hinten: Drahtgitterkorb (B/T/H) 51 x 35 x 22 cm (Art. 1192).



Dreiräder

**3143FL Pfau-Tec ROMA Dreirad Elektro mit Freilauf 24/24" ....Fr. 5920.00**

**3143RT Pfau-Tec ROMA Ekeltro mit Rücktritt 24/24", 7-Gang.Fr. 5250.00**

**E-Bike**

Dank seines empfindlichen Kraftsensors liefert der Mittelmotor tatkräftige Unterstützung - auf Knopfdruck. Treten Sie einfach in die Pedale und wählen aus 5 verschiedenen Stufen ihren Favoriten. Der BOSCH Active-Line Mittelmotor, der hier zum Einsatz kommt, setzt dabei auf einen leichtgängigen Kraftsensor der für eine optimale Elektrounterstützung sorgt. Das Display mit Nahbedienteil zeigt alle wichtigen Funktionen an. Per Knopfdruck einfach zuschaltbares, akkubetriebenes elektrisches Licht gehört hier natürlich ebenfalls zum Lieferumfang.

E-Antrieb: Bosch Active-Line Mittelmotor mit 400 Wh, Spannung, 40 nM Drehmoment, Li-Ionen Akku, 5 Leistungsstufen, Schiebehilfe bis 6 km/h, Reichweite bis zu 60 km.

Rahmen: Geschweisster Rahmen aus Präzisionsstahlrohr.  
 Rahmenhöhe: Universalgrösse. Geeignet für Schrittlänge von 700 - 890 mm.  
 Lenkerhöhe: Verstellbar.  
 Einstieghöhe: 15 cm ab Boden.  
 Übersetzung: Nexus 7-Gang-Rücktrittnabe/Freilauf, Drehgriffschalter.  
 Antrieb: Differential auf die Hinterradachse wirkend.  
 Bremsen: Modell Rücktritt; vorne V-Brake, hinten: Rücktritt.  
 Modell Freilauf; Hydraulische Scheibenbremsen vorne und hinten  
 Aussenmasse: Breite: über alles 75 cm, Länge 190 cm, Gewicht: 41 kg.  
 Belastung: zulässige Gesamtbelastung 100 kg.  
 Ablage hinten: Drahtgitterkorb (B/T/H) 51 x 35 x 22 cm (Art. 1192).



**3140.04 Pfau-Tec Grazie Bosch Elektro mit Rücktritt 26/24" ....Fr. 6390.00**

**E-Bike**  
**Neu!**

Robust, sicher und ausdauernd – unser Grazia punktet mit einem leistungsstarken Bosch Active-Line-Plus Motorsystem und lässt Sie dank seiner grossen Reichweite (75km) auch auf größeren Touren nicht im Stich. Das einzig zugelassene Hilfsmittel aus unserem Haus mit Elektrounterstützung kommt dabei mit vier verschiedenen Tretunterstützungsstufen.

Der niedrige Durchstieg dank klassischer Rahmenform lässt Sie problemlos auf- und absteigen. Ein Plus: Die Powerpacks der Active-Line sind Lithium-Ionen-Akkus mit 500Wh Energiegehalt, die nicht nur besonders langlebig sind sondern sich auch einfach ein- und ausbauen und direkt am Fahrrad laden lassen.

- Rahmen: Geschweisster Rahmen aus Präzisionsstahlrohr.  
 E-Antrieb: Bosch Active-Line Mittelmotor mit 400 Wh, Spannung, 40 nM Drehmoment, Li-Ionen Akku, 5 Leistungsstufen, Schiebehilfe bis 6 km/h, Reichweite bis zu 60 km.  
 Rahmenhöhe: Universalgrösse. Geeignet für Schrittlänge von 780 - 920 mm.  
 Lenkerhöhe: Verstellbar.  
 Einstieghöhe: 18 cm ab Boden.  
 Übersetzung: Nexus 7-Gang-Rücktrittnabe, Drehgriffschalter.  
 Antrieb: Differential auf die Hinterradachse wirkend.  
 Bremsen: Modell Rücktritt; vorne V-Brake, hinten: Rücktritt.  
 Aussenmasse: Breite: über alles 75 cm, Länge 200 cm, Gewicht: 48 kg.  
 Belastung: zulässige Gesamtbelastung 120 kg.  
 Ablage hinten: Abschließbare Gepäckbox hinten.

**Ersatzteile: PROVEN, SPEZIAL und andere kompatible-Dreiräder**

Die Ersatzteile für die BIRIA- und Proven-Dreiräder sind mehrheitlich baugleich. Bei den Halbwellen bestehen Längenunterschiede.



3141.15  
3141.16



3141.10



3141.62



3141.33



3142.15

1795.286	Sattelstütze ø 28,6 x 300 mm für Proven-Dreirad 3141.07 .....	Fr. 14.00
3141.10	BIRIA-3Rad Differential 22 Zähne, abgeflachte Halbwellen.....	Fr. 159.00
3141.12	BIRIA-3Rad Kugellager HR-Achse, beidseitig geschlossen.....	Fr. 14.25
	35x17x10 mm, 6003Z, Koyo. Die HR-Achse benötigt 4 Lager.	
3141.13	BIRIA-3Rad Sprengring zur Sicherung der Achslager (Stk.).....	Fr. 1.00
3141.15	BIRIA-3Rad Hinterradachse rechte Halbachse .....	Fr. 47.00
	Länge 369.9 mm über alles, ohne Passfeder, ohne Mutter M10.	
3141.16	BIRIA-3Rad Hinterradachse linke Halbachse .....	Fr. 47.00
	Länge 299.9 mm über alles, ohne Passfeder, ohne Mutter M10.	
3141.17	BIRIA-3Rad HR-Achs-Passfeder (L/B/H) 25x5x5 mm.....	Fr. 4.00
3141.18	Kynast-3Rad HR-Achs-Passfeder .....	Fr. 7.00
	Länge 32 mm, Breite 5 mm, Höhe 5 mm, für Modelle ab 2002.	
3141.31	BIRIA-3Rad, Hinterrad 24", bereift, links oder rechts.....	Fr. 119.00
	für BIRIA-, Kynast- und Pfau-Tec, Alu-Nabe mit Nut auf Halbachse.	
3141.33	BIRIA-3Rad Kurbelgarnitur 33 Zähne Stahl-Vierkantk. ....	Fr. 24.00
	33 Zähne, Kurbellänge 170 mm, für Kette 3/32", ohne Kettenschutz.	
3141.62	Feststellbremsgriff, geeignet für Vorderradbremse .....	Fr. 49.50
3141.80	BIRIA-3Rad, Schutzblech-Garnitur-Set.....	Fr. 29.50
	1 Stk. VR-26" mit Schutzblechstreben, 2 Stk. HR-24".	
3141.82	BIRIA-3Rad, Kunststoff-Schutzblechhalter (Stk.).....	Fr. 5.80
	Montage an Rahmen, benötigt werden 4 Stk. pro Velo.	
3141.84	BIRIA-3Rad, Schutzblech hinten, silber (Stk.) .....	Fr. 13.00
3142.15	Pfau-Tec Akku 9Ah Li-Ionen .....	Fr. 795.00
3142.14	Elektronik für Pfau-Tec E-Bike-Version.....	Fr. 175.00
1653	Rückspiegel .....	Fr. 69.50

**Stützräder für Kindervelos****9014 BUMM-Stützräder für Kindervelos 12-1/2" - 16" (Paar).Fr. 21.00****9020 BUMM-Stützräder für Kindervelos 18" - 20" (Paar) .....Fr. 21.00**

Diese BUMM-Stützräder werden auf die Radachse geschraubt. Die Anpassung an das Kindervelo erfolgt über die seitlich in der Höhe versetzten Aufnahmebohrungen für die Radachse. (740 g/ DE).

- Material: Winkelstahl, verzinkt.  
 Räder: Durchmesser 10 cm. Vollgummibereifung, Nylonlager.

## Faltvelos Brompton

**3119SW Brompton Faltvelo 16" M6R, 6-Gang, schwarz matt...Fr. 2145.00****3119RO Brompton Faltvelo 16" M6R, 6-Gang, rot matt .....Fr. 2145.00**  
Modell Fribourg, Nabenschaltung Sturmey-Archer BWR kombiniert mit einem hinteren Wechsler (13- + 16-er Ritzel).**Bei Spezialfarben und weiteren Modellen ist mit einer Lieferfrist bis 10 Wochen zu rechnen.**

Das Brompton ist derzeit das Faltvelo mit dem besten Preis-/Leistungsverhältnis. Es ist eine bis ins Letzte durchdachte Konstruktion. Das Brompton kann «brompt» mit wenigen Handgriffen auf Taschengrösse gefaltet werden. Der herumgeklappte Hinterteil des Gepäckträgers dient als Ständer. Das Brompton ist beliebt bei Zugpendlern oder auch Personen, die es aufs Schiff oder ins Mobilhome mitnehmen wollen. Auch Sportflieger sind davon begeistert, wenn Sie die lange Distanz vom Landeplatz zum Tower mit dem Brompton zurücklegen können. (12.5 kg/ GB).

Rahmen:	Stahlrohrrahmen pulverbeschichtet. 5 Jahre Rahmengarantie.
Radstand:	1045 mm (seit 2004 ist der Rahmen 3 cm länger).
Dämpfung:	Gummiblock zum beweglichen Rahmenhinterteil. Dieser kann ab 2008 blockiert werden. Vorteil beim offen tragen.
Räder:	16x1-3/8" (37-349). 28 Speichen INOX. Alu-Felgen.
Pneus:	16x1-3/8". Brompton-HP, Hochdruckpneu, 6.5 bar.
Bremsen:	Pivot-Seitenzugbremsen.
Schutzbleche:	Chromplastik silber, vorne und hinten.
Ständer:	Der heruntergeklappte Gepäckträger dient als Ständer.
Sattelhöhe:	Standard-Sattelstütze 820 mm. Längere gegen Aufpreis.
Masse:	Länge 148 cm. Gefaltet (L/H/B) 57 x 59 x 27 cm.
Belastung:	geeignet für Personen bis max. 130 kg.
Zubehör:	breites Sortiment als Option erhältlich.

**Brompton Extras und Ersatzteile:**

3118.05	Brompton Sattelstütze normal, Standardlänge 54 cm.....Fr.	39.50
3118.10	Brompton Sattelstütze SP6, 60 mm länger, (Länge 60 cm).....Fr.	39.50
3118.20	Brompton Sattelstütze Teleskop, 180 mm länger.....Fr.	115.00
3118.22	Brompton Aufpreis Teleskopstütze, nur beim Neuvelokauf.....Fr.	76.00
3118.40	Brompton Vorderrad unbereift.....Fr.	99.00
3118.41	Brompton Felgendband gelb.....Fr.	6.50
3118.42	Brompton Vorderrad inkl. Nabendynamo und Beleuchtung.....Fr.	275.00
3118.44	Brompton Kettenspanner komplett.....Fr.	39.50
3118.46	Brompton Kettenspanner Wechsler, für 6-Gang Modelle.....Fr.	49.50
	Kettenspanner hat verschiebbare Wechselrädchen.	
3118.49	Brompton Sturmey-Achsmutter rechts, vor 2004.....Fr.	14.50
3118.50	Brompton Hosenschutzscheibe für 50 Zähne, schwarz.....Fr.	13.50
3118.60	Brompton Ritzel 3/32 16T 2mm.....Fr.	12.00
3118.61	Brompton Brompton Umlenkrolle für Schaltkabel (am Hinterbau)Fr.	12.00
3118.62	Brompton Kettenblatt inkl. Hosenschutzring 50T silber.....Fr.	48.00
3118.70	Brompton Scharnierschraube mit Alu-Platte.....Fr.	29.50
3118.72	Brompton Schutzblechstreben Hinterrad für Light-Version.....Fr.	33.00
3118.74	Brompton Schutzblech Hinterrad für Light-Version.....Fr.	25.00
3118.75	Brompton Schutzblechstreben Vorderrad für alle Modelle.....Fr.	33.00
3118.76	Brompton Schutzblech Vorderrad für alle Modelle.....Fr.	32.50
3118.77	Brompton Schutzblech R Hinterrad für Gepäckträger-Modell.....Fr.	33.50
3118.73	Brompton Kabelsammler 5 mm, für Schalt- und Bremszug.....Fr.	9.00
3118.78	Brompton Arretierungsblock.....Fr.	18.00
3118.79	Brompton Fixierclip Retrofit.....Fr.	56.00
3118.81	Brompton Lenkstangen-Clip, Montage am Gabelkopf.....Fr.	12.00
3118.84	Brompton Lenker Alu Ø 22.2 mm.....Fr.	55.00
3118.85	Brompton Lenkergriffe Soft.....Fr.	15.00
3118.87	Brompton Gepäckträgerrollen Easy-Wheels Ø 59 mm (Set).....Fr.	31.50
3118.88	Brompton Schutzblechrolle (Stk.).....Fr.	19.50
3118.90	Brompton Velo-Schutzhülle mit Taschli.....Fr.	69.50
3118.91	Brompton Gepäckträgerrolle hinten (Stk.).....Fr.	12.00
3118.92	Brompton Spanngurt Gepäckträger (Stk.).....Fr.	14.00
3118.93	Brompton Auflagerolle Rahmen vorne, schwarz, L-Version.....Fr.	48.00
3118.95	Brompton Auflagerolle Rahmen vorder, schwarz, R-Version.....Fr.	29.50
3118.96	Brompton Rücklicht ohne Kabel oder Bef.-Winkel.....Fr.	39.50
201610	Pneu 16x1-3/8" (37-349) Schwalbe Marathon HS-420.....Fr.	34.50
22167	Schlauch 16x1-3/8" (340/349) DV.....Fr.	10.00
22168	Schlauch 16x1-3/8" (340/349) FV.....Fr.	10.00
22169	Schlauch 16x1-3/8" (340/349) AV.....Fr.	10.00
22180	Schlauch 18x1-1/8" (28-340/349/355) FV.....Fr.	11.00

**Weitere Ersatzteile auf Anfrage.**

eins...

Detailinformationen zu den Modellen sowie die verfügbare Farbpalette finden Sie unter:  
[www.brompton.ch](http://www.brompton.ch)



zwei...



drei...



vier...



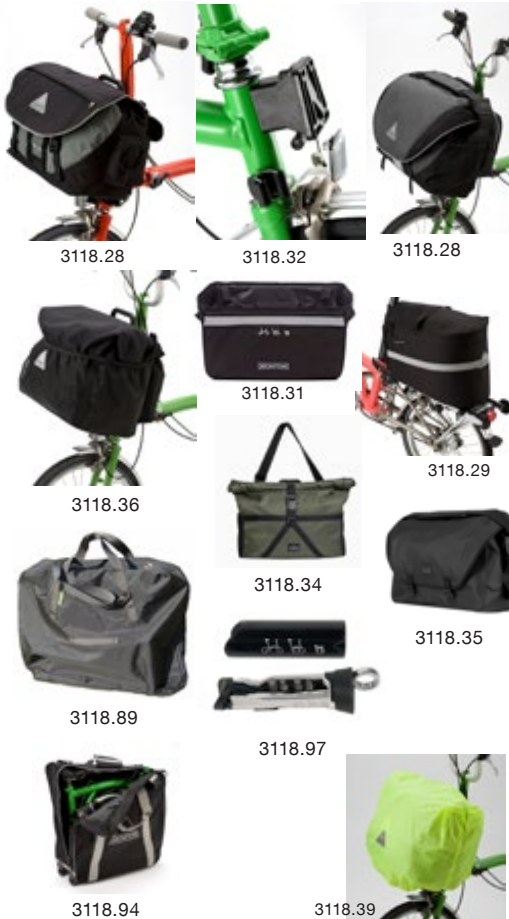

## Brompton Lenker-/Gepäckträgertaschen:

- 3118.28 Brompton S-Bag Fronttasche 20l, inkl. Rahmen** ..... Fr. 185.00  
Kleiner als C-Bag, für tieferen S-Lenker, ohne Bef.-Block 3118.32.
- 3118.29 Brompton RackSack (Gepäckträgertasche) schwarz**.... Fr. 135.00
- 3118.30 Brompton C-Bag Fronttasche, schwarz inkl. Rahmen** .. Fr. 185.00  
Befestigungsblock Art. 3118.32 extra bestellen.
- 3118.31 Brompton falt-Korb Cotton 24l, schwarz inkl. Rahmen** Fr. 110.00
- 3118.32 Brompton Befestigungsblock, für alle Fronttaschen** .... Fr. 39.50
- 3118.33 Brompton Rahmen für Touring-Tasche oder Faltkorb** ... Fr. 49.50
- 3118.34 Brompton Borough bag M Olive, inkl. Rahmen** ..... Fr. 185.00
- 3118.35 Brompton Metro Waterproof L schwarz, inkl. Rahmen** . Fr. 270.00
- 3118.36 Brompton T-Bag Touring-Bag mit Rahmen**..... Fr. 219.00
- 3118.37 Brompton Schulter-/Tragriemen zu Front-/Touring-Tasche .....Fr. 22.00
- 3118.39 Brompton Regenhülle für alle Fronttaschen**..... Fr. 24.00

## Brompton Transporttaschen:

- 3118.94 Brompton B-Bag Packtasche, Flugzeug/Bahn**..... Fr. 260.00
- 3118.89 Brompton TragBag, schwarz** ..... Fr. 109.00  
Der TragBag ist die Alternative zur unten offenen Schutzhülle, die jedem Brompton mitgeliefert wird. Im TragBag versorgt kommt das Brompton wie ein Reisegepäck daher. Die Tragschlaufen erlauben ein bequemes Tragen. Zusätzlich wird eine Schultertraggurt mitgeliefert. Während der Fahrt kann der TragBag zusammengeklappt hinten am Sattel in einer speziellen Taschenhülle mitgeführt werden.
- Material: solider Rucksacknylon, Schlaufen aus Polypropylen.  
Masse: L/B/H 60 x 20 x 60 cm. (660 g/ NL).
- 3118.97 Brompton Toolkit, schwarz** ..... Fr. 98.50  
Das clevere Multifunktionswerkzeug wird diebstahlsicher im Rahmen versorgt.

- 2913 CYCLONE-Chubby-Trailer, Detailinfos Seite 135**..... Fr. 715.00

## Faltvelos Takashi



- 3113.03 TAKASHI Three, Faltvelo 20", 3-Gang Nexus blau** ..... Fr. 990.00
- 3113.07 TAKASHI Seven, Faltvelo 20", 7-Gang Nexus schwarz** Fr. 1240.00
- 3112.92 DAHON Transporttasche Stow Bag L** ..... Fr. 119.00  
Für Faltvelos sind Nabenschaltungen ideal. TAKASHI hat dies erkannt und bietet ein 20"-Faltvelo mit einem sehr guten Preis-/Leistungsverhältnis an. Die Shimano-Nexus 3-Gang-Nabe ist robust und hat sich seit Jahren bewährt. Gutes Übersetzungsverhältnis für in der Ebene und am Berg.
- Rahmen: Oval Aluminium 7005, blau bzw. schwarz pulverbeschichtet.  
Schaltung: Shimano Nexus 3-Gang bzw. 7-Gang Nabenschaltung.  
Bremsen: hinten und vorne Tektro Alu-V-Brake.  
Reifen: 20 x 1.75" (47 - 406) Schwalbe Roadcruiser.  
Inklusive: Schutzbleche, Gepäckträger, Ständer.  
Sattelhöhe: max. Höhe Mitte Tretlager - Sattel, 80 cm.  
Faltmasse: (B/L/H) 35 x 76 x 64 cm. Gewicht 13 kg.  
Lenker: In der Höhe verstellbar.  
Faltzeit: max. 30 Sekunden.



## Zubehör Takashi:

- 1151 Klick-Fix-Rahmenadapter, lang ..... Fr. 34.50
- 1143 Klick-Fix Weidenkorb, natur ..... Fr. 60.50
- 1165SW Klick-Fix UNI-Korb klein feinmaschig, schwarz ..... Fr. 31.00

- 3112.92 DAHON Transporttasche Stow Bag L, 16-20"** ..... Fr. 119.00
- 3112.93 DAHON Transporttasche Stow Bag XL, 24-26"** ..... Fr. 125.00  
Die Tasche für ein handliches und unkompliziertes Transportieren. Geeignet für 16-20" und 24-26" Falträder. Starker Reißverschluss. Der Stow Bag ist aus beschichtetem Gewebematerial.

- 3112.70 AirPorter Hartschalen-Koffer, schwarz** ..... Fr. 395.00  
In diesem stabilen Koffer mit Rollen transportieren Sie die 20" Falträder geschützt vor Beschädigungen. Ideal für Flugreisen. Das Velo geht als Reisegepäck ohne Aufpreis durch.
- Masse: (B/L/H) 35 x 88 x 71 cm.

- 3112.94 CarryOn Schutzpelerine, schwarz** ..... Fr. 69.50  
Dieser leichte Travelbag aus schwarzem Dacron wird über das gefaltete Bike gestülpt. Zum Tragen wird der Traggurt direkt am Velo befestigt. Der CarryOn schützt vor Verschmutzung. Mit ihm kann das Velo gratis im Zug mitgenommen werden. Lieferung mit Satteltasche.



**Unser Kinderfahrzeuge**

Die hier präsentierten Fahrzeuge bilden die typische Mobilitätskarriere der meisten Kinder ab: Vom Kinderwagen, Dreirad über das Laufrad, das Trotti, das Anhängervelo und schliesslich dem eigene Velo finden Sie hier alles. Und wenn das Kind einmal sicher genug ist kann der Schritt auf das anspruchsvolle Einrad gewagt werden. Abgerundet wird das Angebot durch Viking-Funbikes, die zusätzlich das Gleichgewicht schulen und neue Fahrgefühle und damit Fahrspass vermitteln.

**LiVi-Bike 12"**



Das ultraleichte 12" LiVi-Kinderlaufrad begeistert die Kinder zwischen 2-4 Jahren in der Fortbewegung. > S 162.

**LiVi-Bike 16"**



Die 16"-LiVi-Bikes haben eine Rahmengengeometrie die dem Wachstum der Kinder angepasst ist. So macht velofahren für Kids Spass.. > S 162.

**LiVi-Bike 20"**



20" von LiVi mit 7-Gang Nexus-Naben-Schaltung in 3 Farben erhältlich. > S 162.

**Puky-Laufrad**



Dieses erweiterte Laufrad hat eine Bremse und empfiehlt sich bei steilem Übungs- und/oder Fahrgelände. > S 171.

**Trottinettes**



Wir bieten Trottinettes für Kinder und Erwachsene an. Das Trottinett ist das klassische Fortbewegungsmittel für Kindergarten, Primarschule, im Spital oder als Downhill-Tool. > S 164.

**Trailgator**



Wenn das Kind schon Velo fahren kann, aber die Strecke lang oder anspruchsvoll ist, empfiehlt sich diese Schlepptange, Alternative zum Anhängervelo. > S 166.

**TRAX Schleppeil**



TRAX! Unterstützung bei anspruchsvollen Steigungen für die Kleinen. > S 166.

**LIKEtoBIKE 16"**



Unsere Kindvelos überzeugen durch ihr Gewicht! Schneller velofahren lernen und mehr Sicherheit im Verkehr. Kann mit Gepäckträger und Schutzblechen nachgerüstet werden. > S 178.

**LIKEtoBIKE 20" + 24"**



Baugleich wie die 16-Zoll Version, aber mit 7-Gang SRAM-Schaltung. Wie alle LIKEtoBIKE mit V-Brakes ausgerüstet. Diverse Farben. > S 178.

**Einräder**



Vitelli hat die grösste Auswahl – vom klassischen Einrad über Giraffen oder Quax-Spezial-Einrädern. > S 167. Ausserdem bietet Vitelli Stelzen an. > S 189.

Kinderfahrzeuge





### Kinderlaufräder und Kindervelo von LiVi

**LIVI12BL LiVi-Bike 12", blau..... Fr. 189.00**

**LIVI12WE LiVi-Bike 12", weiss ..... Fr. 189.00**

Wenn die Kinder das Laufen gelernt und das Gleichgewichtsgefühl entwickelt haben sind sie auch rasch in der Lage sich auf einem Laufrad zu bewegen. Die Erfahrung zeigt, dass die nach kurzer Zeit sich sicher und gekonnt mit dem LiVi-Bike fahren können. Das LiVi-Bike ist ergonomisch auf die im Alter von 2 - 4 Jahren abgestimmt.

Rahmen: Geschweisster Stahlrahmen, pulverbeschichtet.

Räder: Metall-Räder 12-1/2 x 2-1/4", Pneu 12x2.00" (50-203).

Sattel: Höhenverstellbarer Kindersattel, 34 - 47 cm.

Lenker: Höhenverstellbar ab 46 cm, Breite 43 cm, Sicherheitshandgriffe.

Masse: Länge 87cm. (2000g/RC).

Geeignet: **Kinder zwischen 2 bis 4 Jahren.** Körpergrösse 90-115 cm, Schrittlänge 34-47cm.

**LIVI16AL LiVi Kindervelo 16", aluminium ..... Fr. 485.00**

**LIVI16BL LiVi Kindervelo 16", blau..... Fr. 455.00**

**LIVI16PI LiVi Kindervelo 16", pink..... Fr. 455.00**

**LIVI16RO LiVi Kindervelo 16", rot ..... Fr. 455.00**

Damit die Kinder ein Leben lang Freude am Velofahren haben, muss man ihnen schon von Anfang an ein angepasstes und leichtes Velo schenken. Die LiVi-Bikes wurden extra auf Kinderbedürfnisse in der Schweiz entwickelt. Herausgekommen ist ein ultraleichtes Kindervelo in dem alle ergonomischen Erkenntnisse umgesetzt wurden. Wer die Kinder auf kleine Touren mitnehmen will, kann das Velo mit entsprechendem Zubehör ausrüsten.

Rahmen: Rahmen und Gabel aus Alu, Rahmenhöhe 21 cm, Radstand 69 cm.

Lenkung: Alu-Vorbau Aheadset, Lenkerbreite 46 cm, Lenkerhöhe 63 cm.

Räder: 16 x 1.50» (305), Alu-Felgen/Naben, 20 Speichen.

Einspannbreite Vorderrad 90 mm, Hinterrad 127 mm.

Bereifung: Kenda 16x1.50» (40-305), Pseudruck: max. 4.6 Bar.

Art. 201623

Bremsen: Tektro-V-Brakes vorne + hinten, kurze Alu-Bremsgriffe.

Antrieb: 1-Gang mit Freilauf, Gates Zahnriemenantrieb, Alu-Kurbeln 110 mm.

Sattelstütze: Alu-Stütze ø 22.2 x 175 mm.

Ständer: inkl. Alu-Stütze

Zubehör: Schutzbleche, Gepäckträger und Batterlicht extra bestellen.

Gewicht: nur 5.95 kg.

Sitzhöhe: für Schrittlänge von 36 - 50 cm.

Geeignet: Für Kinder von 3 - 6½ Jahren.

### Zubehör: LiVi 16"

2786 16" Schutzblech-Set, schwarz .....Fr. 39.50



- LIVI20RO LiVi Kinderverlo 20", 7-Gang Nexus, rot** .....Fr. 645.00
- LIVI20MI LiVi Kinderverlo 20", 7-Gang Nexus, mint** .....Fr. 645.00
- LIVI20PI LiVi Kinderverlo 20", 7-Gang Nexus, pink** .....Fr. 645.00

**Neu!**

Die Kinder wachsen rasch aus dem 16"-Velo hinaus und brauchen spätestens mit Schulbeginn ein grösseres angepasstes Velo. Damit das Vorkommen auch Spass macht ist eine gute Schaltung die Voraussetzung. Um den Bedürfnissen nach guten Kinder-Velos gerecht zu werden haben wir mit den Erfahrungen der 12"- und 16"-Kinderverlos die 20"-LiVi-Bikes entwickelt. Rahmen: Rahmen und Gabel aus Alu, Rahmenhöhe 24.5 cm, Radstand 83 cm.

Lenkung: Alu-Vorbau Aheadset, Lenkerbreite 53 cm, Lenkerhöhe 74 cm.

Räder: 20 x 1.95" (406), Alu-Felgen/Naben, 20 Speichen.  
Einspannbreite Vorderrad 110 mm, Hinterrad 135 mm.

Bereifung: Kenda 20x1.95" (50-406), Pneudruck: max. 5.5 Bar.

Bremsen: Tektro-V-Brakes vorne + hinten, kurze Alu-Bremsgriffe.

Antrieb: 7-Gang Shimano Nexus, Gates Zahnriemenantrieb, Alu-Kurbeln 115 mm.

Sattelstütze: Alu-Stütze ø 27.2 x 21.5 cm.

Ständer: inkl. Alu-Stütze

Zubehör: Schutzbleche, Gepäckträger und Batterlicht extra bestellen.

Gewicht: nur 8.78 kg.

Sitzhöhe: für Schrittlänge von 53 - 63 cm.

Geeignet: Für Kinder von 5 - 8 Jahren.

**Zubehör: LiVi 20"**

- 2796 20" Schutzblech-Set, schwarz .....Fr. 39.50
- 3105.15 20" Gepäckträger, silber.....Fr. 69.00



Kinder-  
laufräder

**Welches ist die passende Rahmengrösse**

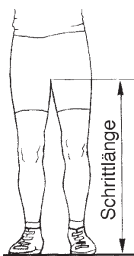

Alter in Jahren	2½ – 4	3½ – 6	5–7	6–8	7–9	8–10	9–12	10–14
Schrittläng in cm	40	45	52	53–63	58–70	75–82	68–76	70–86
Rahmenhöhe in cm	25	28	32	34–38	38–43	48	48	51
Radgrösse in Zoll (ETRTO)	12" (203)	16" (203)	18" (203)	20" (406)	24" (507)	24" (507)	26" (559)	26" (559)

Diese Werte sind Richtwerte. Die genaue Grösse sollte immer mit einer Probefahrt bestimmt werden.

**Wieso Trottinett anstatt Kinderverlo mit Stützrädern?**

Wir stellen fest, dass Eltern ihren Kindern zu früh ein Kinderverlo kaufen. Kleinkinder sind nicht in der Lage, alle Funktionen wie Gleichgewicht halten, Treten, Lenken und Bremsen auf einmal zu beherrschen. Deshalb brauchen sie Stützräder. Mit Stützrädern verhalten sie sich aber wie auf einem Kinderdreirad: Sie stützen sich auf das eine oder andere Hilfsrad ab. Damit üben sie aber ein falsches Fahrverhalten und haben später mehr Mühe und brauchen längere Zeit, um richtig Velofahren zu lernen.

**Kinderdreirad – Laufrad – Trottinett – Kinderverlo!**

Die beste «Velokarriere» für Kinder ist immer noch die Klassische, wie wir Eltern sie durchfahren: nämlich vom Kinderdrei- oder Laufrad aufs Trottinett umzusteigen.

Normal entwickelte Kinder können auf dem Trottinett spielerisch lernen, das Gleichgewicht zu halten, zu lenken, zu bremsen und auf Gefahrensituationen zu reagieren. Beim Umsteigen aufs Velo ist das Tretenlernen nur noch ein kleiner Schritt.



**PU-4046 Puky Kinderlaufrad LR 1 L BR mit Bremse, rot ..... Fr. 149.00**

**PU-4065 Puky Kinderlaufrad LR 1 L BR mit Bremse, pink ..... Fr. 149.00**

**PU-4031 Puky Kinderlaufrad LR 1 L BR mit Bremse, grün ..... Fr. 149.00**

PUKY ist bekannt für gute Kinderfahrzeuge. So überzeugt auch dieses Kinderlaufrad mit seiner guten Verarbeitung und der Hinterradbremse. Zum Rollen kann das Kind die Füße aufs Trittbrett stellen.

Rahmen: Geschweisster Stahlrahmen, pulverbeschichtet.

Räder: Metall-Räder 12-1/2 x 2-1/4", Pneu 12x2.00" (50-203).

Sattel: Höhenverstellbarer Kindersattel, 34 - 47 cm.

Lenker: Höhenverstellbar ab 46 cm, Breite 43 cm, Sicherheitshandgriffe.

Ständer: Unten am Trittbrett montierter Seitenständer.

Bremse: Bandbremse aufs Hinterrad wirkend.

Masse: Länge 87 cm. (4900g/DE).

Geeignet: **Kinder ab 2½ Jahren**, Körpergrösse 90-115 cm, Schrittlänge 34-47cm.

**PU-4078 Puky Kinderlaufrad LR-XL mit Bremse, schwarz ..... Fr. 199.00**

**PU-4067 Puky Kinderlaufrad LR-XL Classic, ohne Bremsen, grün Fr.209.00**

Das Modell XL hat einen höheren Rahmen und dickere Reifen. Durch die minimale Sattelhöhe von 40 cm ist es geeignet für Kinder ab 3 Jahren und einer Körpergrösse ab ca. 95 cm. Das LR-XL Classic im Retro-Look wird mit Korb und ohne Bremsen geliefert.

Rahmen: Geschweisster Stahlrahmen, pulverbeschichtet.

Räder: Metall-Räder 12-1/2 x 2-1/4", Pneu 12x2.4" (63-203).

Sattel: Höhenverstellbarer Kindersattel, 40 - 53 cm.

Lenker: Höhenverstellbar ab 54 cm, Breite 43 cm, Sicherheitshandgriffe.

Ständer: Unten am Trittbrett montierter Seitenständer.

Bremse: V-Brake hinten

Masse: Länge 95 cm. (5200g/DE).

Geeignet: **Kinder ab 3 Jahre**, Körpergrösse 95-130 cm, Schrittlänge 40-53 cm.

### Trottinets für Kinder

**PU-5200 Kindertrottinett Puky 8" ..... Fr. 169.00**

Trottinettfahren ist die beste Gleichgewichtsübung, um später ohne Stützräder Velo fahren zu können. Deshalb ist es von Vorteil, wenn Kinder bereits früh beginnen, mit dem Trottinett umzugehen. Für kleine Kinder gab es früher Holztrötinets mit kleinen Vollgummirädern. Diese werden nicht mehr hergestellt. Puky aus Deutschland bietet ein schönes Trottinett mit 8"-Rädern an.

Geeignet: **Für Kinder von 3 - 7 Jahren**, Körpergrösse 95 - 110 cm.

Schrittlänge 40-50 cm.

Rahmen: Solider Stahlrohrrahmen.

Räder: Luftbereift 225x55 (55-110). GFK-Räder mit Industrielagern, Achs-Ø 8 mm. Pneus mit Strassenprofil.

Bremse: Hinten, auf Pneu wirkende Fussbremse.

Schutzbleche: Vorne und hinten aus Kunststoff.

Lenker: Stahllenk Ø 22 mm, Breite 47 cm. Sicherheitshandgriffe mit Aufprallschutz. Glocke.

Lenkerhöhe: Verstellbar von 60 - 73 cm.

Steuersatz: Stahl, kugelgelagert.

Ständer: Unter dem Trittbrett.

Trittbrett: Rutschfester Kunststoff (L/B) 34 x 11/13 cm. Höhe 10.5 cm.

Länge: 99 cm. Gewicht 4.70 kg (DE).

**Ersatzteile: Kindertrottinett Puky 8"**

20086 Pneu 220/120 x 50 (225x55) (54-110) 8-1/2 x 2", schwarz.....Fr. 18.00

22087 Schlauch 225 x 55 (55-110), 8-1/2 x 2", AV 90/30-Grad .....Fr. 13.00

3153.62 Puky 8" Schutzblech hinten, mit Streben, altes Modell.....Fr. 19.80

**Ersatzteile: Kindertrottinett Duo 12-1/2" (wird nicht mehr hergestellt)**

3151.10 Trottinett 12-1/2" Lenker gelb.....Fr. 27.00

3151.32 Trottinett 12-1/2" Sitz, schwarz .....Fr. 27.00

3151.34 Trottinett 12-1/2" Sitzbügel, schwarz .....Fr. 17.90

3151.42 Trottinett 12-1/2" Anlötplatte für Ständer Art. 3151.40 .....Fr. 6.00

3151.50 Trottinett 12-1/2" Schutzblech vorne .....Fr. 10.00



## Trottinets für Erwachsene

**3137SW Laguna-Trottinett 20", schwarz matt RAL 9005.....Fr. 955.00**

**3137BL Laguna-Trottinett 20", ultramarinblau RAL 5002.....Fr. 955.00**

**3137SI Laguna-Trottinett 20", silbergrau RAL 9099.....Fr. 955.00**

Das Laguna beschwingt. Ein feines Rollen, wie in den Ferien an der Lagune. Der Aufbau ist wie bei den konventionellen Trottinets grundsätzlich. Unkonventionell ist sein Lenker, der Griffpositionen für aufrechtes oder sportliches Rollen erlaubt. Kleinere Personen können, ohne den Vorbau zu verstellen, sofort losrollen. Die 20"-Räder, welche heute Standard für die grossen Trottinets sind, erlauben ein flinkes und sicheres Fahren. (10.9 kg/ CH).

Rahmen: Geschweisster, starker, dreifacher Rohrrahmen.  
Stahlrohre Ø 26.5 mm.

Belastbarkeit: 120 kg. Länge 150 cm.

Räder: 20 x 1.75/2" (47-406) 36-Speichen, kugelgelagert, Alu-Felgen,  
NIRO-Speichen. Einspannbreite 100 mm.

Schutzbleche: Chromplastik. Farbe zum Rahmen passend.

Bremsen: Vorne und hinten Seitenzugbremsen.

Vorbau: In der Höhe ca. 10 cm verstellbar.

Lenker: Gerader Lenker Ø 22 mm, Breite 60 cm. Lenkerhöhe ca. 98 cm.

Ständer: Seitlich hinten links.

Trittbrett: Alu-Riffelblech (L/B) 35 x 12 cm. 11 cm über Boden.

Lieferung: Teilmontiert im Karton.

Gepäckträger: hinten für die Mitnahme kleiner Gegenstände.

## Ersatzteile: Trottinett Laguna

3137.10 Trottinett-Laguna 20", Hinterrad-Stütze schwarz .....Fr. 29.40

2794 Trottinett-Laguna 20", Schutzblech, schwarz (Set).....Fr. 49.50

3137.20 Trottinett-Laguna 20", Schutzblech, rot (Set) .....Fr. 54.50

3137.30 Trottinett-Laguna 20", Vorbau 400 x 120 mm, schwarz .....Fr. 68.70

3137.80 Trottinett-Laguna 20", Rahmen schwarz matt .....Fr. 495.00

## Zubehör zum Trottinett Laguna:

1144 KLIICK-FIX UNI-KORB FEIN, SCHWARZ, ohne Halter.....Fr. 37.00

1165 KLIICK-FIX KORB KLEIN FEINMASCHIG, SCHWARZ, o. Halter...Fr. 26.50

1160S KLIICK-FIX HALTER, STANDARD .....Fr. 24.00

*Details zu den Körben Seite 11ff.*



3137SW



3137.10

3137.30



1144

## Trottinett für Down-Hill

**3138SW Down-Hill Trottinett 20", schwarz matt RAL 9005.....Fr. 1390.00**

Das Down-Hill wurde speziell für Abfahrten abseits der Strassen entwickelt. Der Rahmen ist massiv verstärkt und das Trittbrett ist wegen den Bodunebenheiten oder Wurzelstöcken deutlich höher gesetzt worden. Die Federgabel dämpft die Schläge von den Unebenheiten beim Cross-Country abfahren. Die vordere Cantilever- und hintere Seitenzugbremse sorgen für sicheres Bremsen mit kurzen Bremswegen. Die 20"-Räder, welche heute Standard für die grossen Trottinets sind, erlauben ein flinkes und sicheres Fahren. (12.9 kg/ CH).

Rahmen: Geschweisster Zentral-Stahlrohrrahmen Ø 50 mm.  
Stahlrohre entlang Trittbrett Ø 32.5 mm.

Belastbarkeit: 120 kg. Länge 150 cm.

Farbe: schwarz matt RAL 9005, andere Farben mit Aufpreis.

Räder: 20 x 1.75/2" (47-406) 36-Speichen, kugelgelagert,  
Alu-Felgen, NIRO-Speichen. Einspannbreite 100 mm.

Schutzbleche: Chromplastik. Farbe zum Rahmen passend.

Bremsen: Magura HS-33

Trittbrett: Alu-Riffelblech (L/B) 31 x 13 cm.

Vorne 18 cm, hinten. 16 cm über Boden.

Lieferung: Teilmontiert im Karton.

Gepäckträger: Hinten für die Mitnahme kleiner Gegenstände.

Zubehör: Wie beim Laguna Art. 3137.

Trottinett, das moderne Fortbewegungsmittel im Dorf, in der Stadt, in Fussgängerzonen, auf Fabrikarealen, in Lagerhallen, in Spitälern oder in Altersheimen.



## Ersatzteile: Micro-Scooter, Lieferung solange Vorrat

**20061 Pneu 6 x 1-1/4" (32-86), schwarz .....Fr. 15.00**

**22061 Schlauch 6 x 1-1/4" (32-86) AV, WH767 45/30° .....Fr. 13.00**

Profil: Längsprofil SS-201. Druck: 4.8 bar, 70 PSI (130 g/ TW).

Geeignet: für Mini-Scooter mit 150 mm Pneus und Rollstühle vorne.



20061



22061

**3148.11 Achse für Micro-Scooter Rolle .....Fr. 3.90**

Für die Micro-Scooter-Rolle Art. 3148.10. (10 g/ TW).



3148.11



## Schleppstange Trailgator

- 3101 Trailgator TANDEM-Schleppstange, rot ..... Fr. 179.00**  
**3101.10 Trailgator Sattelstützadapter für 2. Velo ..... Fr. 43.50**  
**3101.20 Trailgator Adapter für 2. Kindervelo ..... Fr. 39.00**  
**3101.91 Trailgator Adapter für Cantileverbremse ..... Fr. 9.80**

Der Trailgator schliesst die Lücke zwischen nur Kindervelofahren und Anhängervelo. Das Kind kann auf der Tour sein Velo benützen solange es noch fit ist. Danach nimmt man/frau es mit dem Trailgator ins «Schlepptau». Bei Fahrten in der Stadt hängt das Kind am Trailgator, auf verkehrsarmen Wegen fährt es selbst. Am Kindervelo (16 - 20") wird um das Steuerrohr ein Support montiert. Daran kann der Trailgator mit einem Handgriff eingehängt werden. Mit einem Stabilisator wird der Lenker gerade gehalten. Vorne wird die Schleppstange um die Sattelstütze montiert. Bei Nichtgebrauch kann der Trailgator nach unten geklappt und beim Hinterrad fixiert werden (geht aber nur bei Velos ohne Gepäckträger). Mit zusätzlichen Sattelstützenadaptern und Supports an Kindervelos kann die Schleppstange untereinander getauscht werden. (10.0 kg/ VR).

Schleppstange: Stahlrohr, das ineinandergeschoben werden kann.

Adapter: passend für Sattelstützen von 25.4 - 31 mm.

Belastbarkeit: max. 32 kg (Velo und Kind).

## Ersatzteile:

- 3101.90 Trailgator Kugelpfannenschraube .....Fr. 26.50  
 3101.92 Trailgator Gabelfixierstange .....Fr. 18.00

## Schleppseil TRAX

- 1072 TRAX PRO, Schleppseil ..... Fr. 59.50**  
**Neu!**

Das TRAX PRO kann an verschiedenen Orten des Fahrrads befestigt werden. Das Befestigungssystem besteht aus einem Gurt mit Schnallenverschluss, mit dem das Trax sehr einfach und ohne Werkzeug an den folgenden Teilen eines jeden Fahrrads angebracht werden kann:

Am Vorderrad: An der Sattelstütze oder am Sattel.

Am Hinterrad: Am Vorbau, am Lenker oder an einer Seite des Rahmens.

Das Zugseil besteht aus hochdichtem Polyethylen und verfügt über ein mechanisches System, das es automatisch auffängt und gleichzeitig verhindert, dass es sich in den Rädern verheddert, wenn es an Spannung verliert.

Belastbarkeit: max. 120 kg (Kind und Velo) max. 10 km/h.

Geeignet: Sattelrohrstütze von 27,2-31,6 mm.

Masse: Schleppseil 2.2m (130g/CN).  
 65cm x 65cm x 45cm.

## Ersatzteile:

- 1072.10 Ersatzkabel für TRAX PRO .....Fr. 19.50  
 1072.20 Ersatzgrut mit Schnalle.....Fr. 19.50



- 1073 TRAX FLEX, Schleppseil ..... Fr. 38.50**  
**Neu!**

Das Trax Flex ist ein Bungee-Seil mit zwei Schlaufen (eine an jedem Ende), von denen eine am Sattel des ziehenden Fahrrads und die andere am Vorbau oder Lenker des gezogenen Fahrrads befestigt wird. TRAX FLEX besteht aus High-Tech-Fasern, die es sehr leicht und sehr kompakt machen. So sehr, dass es in jeder Trikot- oder Hosentasche verstaut werden kann. TRAX FLEX ist im Ruhezustand etwa 1 Meter lang und dehnt sich unter Spannung auf bis zu 2,5 Meter aus. Dadurch wird verhindert, dass es sich während des Gebrauchs in den Rädern oder anderen beweglichen Teilen des Fahrrads verfangen kann.

Belastbarkeit: max. 20 kg (Kind und Velo) max. 10 km/h

Masse: Schleppseil 1.0 - 2.5m (50g/CN)



## Einräder

<b>3180CR</b>	<b>Vitelli-Einrad 16", verchromt</b> .....	<b>Fr. 156.00</b>
<b>3180RO</b>	<b>Vitelli-Einrad 16", rot (ähnlich karminrot RAL 3002)</b> .....	<b>Fr. 156.00</b>
<b>3182CR</b>	<b>Vitelli-Einrad 20", verchromt</b> .....	<b>Fr. 168.00</b>
<b>3182RO</b>	<b>Vitelli-Einrad 20", rot (ähnlich karminrot RAL 3002)</b> .....	<b>Fr. 168.00</b>
<b>3182GE</b>	<b>Vitelli-Einrad 20", gelb (ähnlich signalgelb RAL 1003)</b> ...	<b>Fr. 168.00</b>
<b>3182SB</b>	<b>Vitelli-Einrad 20", dunkelblau (≈ schwarzblau RAL 5004)</b>	<b>Fr. 168.00</b>
<b>3183CR</b>	<b>Vitelli-Einrad 24", verchromt</b> .....	<b>Fr. 176.00</b>
<b>3183RO</b>	<b>Vitelli-Einrad 24", rot (ähnlich karminrot RAL 3002)</b> .....	<b>Fr. 176.00</b>
<b>3183BL</b>	<b>Vitelli-Einrad 24", blau (ähnlich enzianblau RAL 5010)</b> ...	<b>Fr. 176.00</b>
<b>3183SB</b>	<b>Vitelli-Einrad 24", dunkelblau (≈ schwarzblau RAL 5004)</b>	<b>Fr. 176.00</b>

<b>3185CR</b>	<b>Vitelli-Einrad 26", verchromt</b> .....	<b>Fr. 184.00</b>
<b>3185RO</b>	<b>Vitelli-Einrad 26", rot (ähnlich karminrot RAL 3002)</b> .....	<b>Fr. 184.00</b>

Die Vitelli-Einräder wurden im Erfahrungsaustausch mit professionellen Einradfahrern entwickelt. Sie werden nach strengen Normen in der Schweiz hergestellt. Der/die KäuferIn hat damit Gewähr, ein qualitativ hochwertiges Einrad zu einem attraktiven Preis zu erhalten.  
(4300 g, 16"/ 4800 g, 20"/ 5300 g, 24"/ 5400 g, 26"/ CH).

Rad:	16, 20, 24 oder 26 x 1.75".
Speichen:	Ø 2.0 mm, rostfrei (NIRO).
Gabel/ Sitzrohr:	Verchromt oder lackiert.
Pedale:	Gummiblockpedale schwarz. Für einen sicheren Halt.
Kurbeln:	Alle Einräder mit 4-Kant Stahlkurbeln
Kurbellängen:	16"-Rad = 4" (102 mm), 20"- und 24"-Rad = 5" (127 mm), 26"-Rad = 5-1/2" (140 mm).
Sattel:	Cionlli Einradsattel, Art. 3193. Auf Wunsch liefern wir gegen Aufpreis auch andere Sattelmodelle.
Sattelstütze:	Ø 22.0 mm, Länge 330 mm.
Sattelverstellung:	Für die schnelle Sattelverstellung sind die Einräder mit einem Sattelschnellspanner ausgerüstet.
Garantie:	2 Jahre Garantie auf Material, excl. Pneumatik.

**IUF-Reglement für Einradrennen.**

- Radumfang 194 cm, entspricht 24" (bisher in der CH 26").
- Kurbellänge mind. 125 mm, für Junioren mind. 110 mm.
- Pedalen mit Gummischutz (Verletzungsgefahr) Art. 2585.

**Welches Einrad ist das Richtige?**

Es kann von folgenden Erfahrungswerten ausgegangen werden:

16"-Einrad	Schrittlänge	56 - 73 cm	Kinder (ca. 4 - 6 Jahre)
20"-Einrad	Schrittlänge	62 - 82 cm	Jugendliche (ca. 7- 10 Jahre)
24"-Einrad	Schrittlänge	67 - 87 cm	Jugendliche, Erwachsene, ab 9 J.
26"-Einrad	Schrittlänge	72 - 95 cm	grosse Jugendliche, Erwachsene

Massgebend für das richtige Einrad ist die Schrittlänge. Wer das Einrad für die normale Anwendung (hauptsächlich Geradeausfahren) oder Rennen benutzen will, wählt das grössere Rad. Für Kurvenfahren, Zirkus oder Jonglieren ist ein kleineres Rad von Vorteil. Um das Einradfahren zu lernen ist ein grösseres Rad von Vorteil, denn ein grosses Rad stabilisiert besser (Kreiseleffekt).

**Wie stelle ich die Sattelhöhe beim Einrad richtig ein?**

Regelmass: Sattelhöhe = Oberkante des Hüftknochens. Einrad neben die Hüfte stellen und Sattelhöhe vergleichen.



3180, 16"

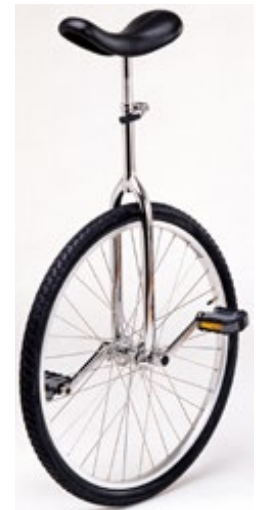

3185, 26"



3183, 24"

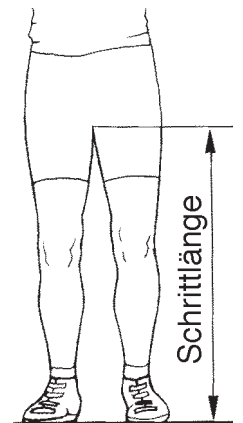

<b>3132</b>	<b>QU-AX-Einrad 12-1/2" Floh, chrom</b> .....	<b>Fr. 219.00</b>
-------------	---	-------------------

Klein aber oho. Das kleine Einrad verblüfft die Zuschauer in der Manege. Es ist aber auch eine Herausforderung für alle EinradfahrerInnen.

Gabel:	Unicrown Gabel mit zweiteiligem Ausfallende.
Felge:	12-1/2 x 2-1/4"-Rad, Aluminiumfelge, silber 28-Loch.
Antrieb:	Stahl-Vierkantachse verchromt, Nabe 28-Loch. Stahl-Kurbeln 102 mm (4").
Pedale:	Trittsichere Kunststoffpedale.
Sattel:	Formbeständiger und ergonomischer Kindersattel, Sattelschutzkanten schwarz/gelb. Sattelstütze 300 mm, diamantiert (verdrehesicher) Ø 25,4 mm, Stahl. Eine weitere 200 mm Stütze ist im Lieferumfang enthalten. (4.0 kg/ TW).





Auf Anfrage liefern wir andere QU-AX Einräder.  
Lieferfrist: ca. 2 - 3 Monate.

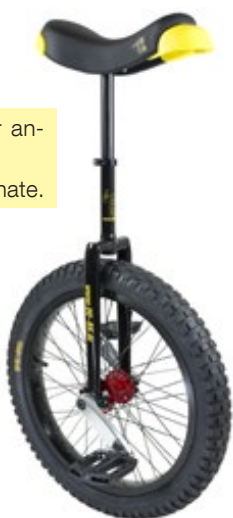

### 3135SW QU-AX-Gentlemen Hochrad 36", schwarz.....Fr. 735.00

Ein 36"-Einrad mit einem hinteren 12-1/2"-Stützrad. Gelenkt wird es wie ein normales Velo. Ein Hochrad wie es unsere Vorfahren fuhren, nur kleiner und wesentlich bequemer dank Luftreifen! Einfach mal wie ein König am Sonntag durch die Gegend radeln oder auf Anlässen für besondere Aufmerksamkeit sorgen. (11.8 kg/ TW).

Gabel: Unicrown Gabel mit zweiteiligem Ausfallende.  
Rad: Vorne 36", hinten 12-1/2 x 1.75".  
Antrieb: Direktantrieb aufs Vorderrad.  
Pedale: Trittsichere Kunststoffpedale. Aufsteighilfe am Rahmen.  
Sattel: Nicht verstellbarer Sattel mit Spiralfedern.  
Bremsen: Vorne und hinten Seitenzugbremsen.

#### Ersatzteile: QU-AX-Gentlemen Hochrad 36"

20361 Pneu 36 x 2-1/4", schwarz.....Fr. 139.00  
22363 Schlauch 36 x 2-1/4", AV (Auto-Ventil).....Fr. 36.00

### 3131SW QU-AX Muni-Starter 20", schwarz.....Fr. 324.00

Einräder werden immer mehr für Fun und Action benützt. Die QU-AX Cross-Einräder sind für den sportlichen Einsatz konzipiert. Extrem starke Naben, Felgen, ISIS-Kurbeln und Gabeln machen diese Einräder auch im unwegsamen Gelände unverwundlich. (5.70 kg /VR).

Rad: 20 x 2.5" (67-406).  
Grobstollige Spezialreifen für besonderen Grip.  
Felge: Alu-Hohlkammerfelge, 48 rostfreie Speichen.  
Nabe: rote Spezialnabe 48-Loch, CrMo-Achse mit Vierkantkurbelaufnahme für die massiven Crosskurbeln.  
Kurbeln: 125 mm.  
Pedale: Bärenatzen.  
Gabel: Verstärkte Gabel für Crosseinsatz.  
Sattel: Art. 3186. Sattelstütze Ø 25.4 x 350 mm.  
Geeignet: für Jugendliche und Erwachsene.

#### Ersatzteile: Gabeln für QU-AX Cross- und Muni-Einräder:

3184.24 QU-AX Muni-Gabel 24", schwarz (mit Magura-Adapter).....Fr. 59.50

### 3127BL QU-AX LUXUS 20", himmelblau.....Fr. 235.00

### 3127CR QU-AX LUXUS 20", verchromt.....Fr. 235.00

### 3127GR QU-AX LUXUS 20", grün.....Fr. 235.00

### 3127OR QU-AX LUXUS 20", orange.....Fr. 235.00

### 3127RO QU-AX LUXUS 20", rot.....Fr. 235.00

### 3127SW QU-AX LUXUS 20", schwarz.....Fr. 235.00

### 3127WE QU-AX LUXUS 20", weiss/zebra.....Fr. 235.00

Die QU-AX LUXUS bilden die Premium-Klasse bei den Strasseneinrädern. Sorgfältig und qualitativ hochwertige Komponenten, wie bei den Vitelli-Einrädern, geben den Level vor. Die Klemmgabel mit flachem Gabelkopf ermöglicht bei Zirkusübungen das Fahren mit einem Fuss oder einer zweiten Person.

Rad: 20 x 1.95" (52-406), schwarzer feinprofilierter Reifen.  
Felge: Alu, 36 rostfreie Speichen.  
Nabe: 00.00erkant-Stahlnabe 36-Loch. Lagerabstand 100 mm.  
Kurbeln: Stahl-Stahlkurbeln, 125 mm.  
Pedale: Rutschfeste Kunststoffpedale.  
Gabel: Stahl, flacher Gabelkopf, unten Klemmsystem.  
Sattel: Bequem, wie Art. 3186, mit Griff vorne und Kantenschutz hinten. Sattelstütze Ø 25.4 x 200 mm.  
Geeignet: für Jugendliche, Erwachsene, Jugendzirkusanwendung.



**3181SW QU-AX Muni 19", schwarz.....Fr. 435.00**

**3184SW QU-AX Muni 24", schwarz.....Fr. 495.00**

Die QU-AX Munis sind die Top-Produkte unter den Einrädern was Beanspruchung und Stabilität angeht. Speziell gehärtete Naben und verzahnte Kurbeln gehören ebenso dazu wie die superstabile Gabel. Mit dem Muni kann Action geboten werden, wie Treppenstufen hüpfen, auf Autos jumpen oder Stuntnummern vorführen.

Rad: 20 x 2.5» (67-387) oder 24 x 3.0» (507). Grobstollige Spezialreifen für den notwendigen Grip.

Felge: Alu-Spezialfelge, 48 rostfreie Speichen.

Nabe: gelbe Spezialnabe 48-Loch, Achse aus CrMo-Stahl mit Vielfachverzahnter Kurbelaufnahme.

Kurbeln: CrMo-Stahlkurbeln.

Pedale: Bärenatzen.

Länge: 19» (125 mm), 24» (145 mm) Zero Q-Kurbeln.

Gabel: Hochbelastbare Muni-Gabel aus CrMo-Stahl.

Sattel: Art. 3186. Sattelstütze Ø 25.4 x 400 mm.

Gewicht: 6.60 kg bzw. 7.85 kg.

Geeignet: für Jugendliche und Erwachsene.

#### Zubehör für Muni-Einräder:

3184.50 QU-AX Magura-Adapter an Gabel für Bremszylinder.....Fr. 25.00

3184.55 QU-AX Magura-Bremsgriffhalter .....Fr. 15.00

3184.60 QU-AX Magura-Spooner Bremsgriffverlängerung.....Fr. 29.50

**530 Kris-Holm-Einrad TRIAL/Street 20", blau .....Fr. 655.00**

Treppen, Treppengeländer, Felsbrocken oder Motorhauben, das sind Hindernisse, die mit dem Trial überwunden werden. Dieses grundsolide Einrad wurde speziell für diese Hardcore-Einsätze konzipiert.

Farbe: Dunkelblauer Klarlack, eingelassertes Logo.

Gabel: 7005 T6 Aluminum, ovalisierte Rohre. Gewicht: 586 g.

Nabe: Kris Holm Moment ISIS (36 spline), CrMo Achse, Alu-Nabe.

Kurbeln: Kris Holm Moment (137 mm).

Pedale: Snafu Concave (schwarz).

Felge: Kris Holm 19" Hohlkammer, 36-Loch, 47 mm breit.

Für die Gewichtsoptimierung wurde die Felge gelocht.

Sattel: Kris Holm Fusion Street Gel-Sattel mit Griff.

Sattelstütze: Aluminum 27.2 x 350 mm.

Reifen: 20 x 2.5" (67-387) Maxxis Creepy Crawler Trials.

Speichen: Hochfeste 13-er Speichen.

Sattelklemme: Alu-Inbussattelklemme (31.5 mm).

Lager: Gedichtet, Aussendurchmesser 42 mm, Breite: 12 mm.

Schrittlänge: 65 - 87 cm.

Gewicht: Nur 5.65 kg.

**540 Kris-Holm-Einrad Mountain 24", blau .....Fr. 740.00**

Das leichte und extrem solide Mountain ist für längere Fahrten in recht rauem Gelände und MUNI-Einsatz konzipiert. Es ist die bombensichere Wahl für coole Fahrer.

Abweichend zum 20" TRIAL:

Kurbeln: Kris Holm ISIS (165mm).

Bremsen: Shimano Scheibenbremsen mit 180mm Rotor

Gabel: Mit Nocken für Hydraulikbremse (Magura kompatibel).

Felge: Kris Holm 19" geöst, Hohlkammer, 36-Loch, 47 mm breit.

Für die Gewichtsoptimierung wurde die Felge gelocht.

Reifen: 24 x 3.0" Duro Reifen, schwarz mit Autoventil.

Sattel: KH-Fusion Freeride-Satte mit Griff. Doppelt dichter Schaum und entlastende Polsterung in der Mitte.

Schrittlänge: 77 - 89 cm.

Gewicht: Nur 7.05 kg (14.8 lbs).

**550 Kris-Holm-Einrad 27.5", schwarz .....Fr. 945.00**

Kris Holm 27.5" Einrad: ein sehr hochwertiges Einrad für den All-Mountain Muni Einsatz. Die leicht größeren Reifen reduzieren zum Einen den Rollwiderstand während sie gleichzeitig agil und leicht bleiben. Der Duro Crux Reifen lenkt sich leicht und hat ein griffiges, selbstreinigendes Profil. Die durchgehende Verwendung von Komponenten die aus einem Stück gefertigt werden sorgen für Stabilität und Haltbarkeit. Ein vielseitiges Einrad für auf- und abseits der Straßen.

Kurbeln: Kris Holm Spirit Doppelloch(125/150mm).

Bremsen: Shimano Scheibenbremsen mit 180mm Rotor

Reifen: 27.5 x 3.25" Duro Crux Reifen, schwarz mit Autoventil.

Sattel: Fusion One mit Griff. Doppelt dichter Schaum und entlastende Polsterung in der Mitte.

Schrittlänge: mindest 73 cm.

Gewicht: Nur 6.2 kg.



3184.55

3184.60



#### Kris Holm

Ist der bekannteste Einrad-Crack auf der Welt. Bei seinen waghalsigen Fahrten und Stunts gerät einem der Atem ins Stocken. Die von ihm entwickelten Einräder sind das Non-plus-ultra und halten, was sie versprechen.



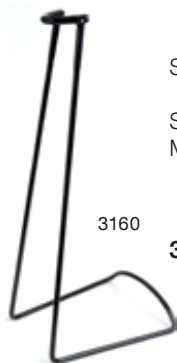

**555 Kris-Holm-Einrad Cross XC 29", blau ..... Fr. 825.00**

*Nur auf Bestellung lieferbar, ca. 1 Monat*

Durch den grossen Raddurchmesser, sowie durch die sehr haltbaren Komponenten wie das ISIS-Kurbel-/Nabenset, ist dieses Einrad die ideale Wahl als Strassen-/Hybridrad für schnelle und lange Cross-Country-Fahrten sowie Muni-Einsätze.

Abweichend zum 24" Cross:

Kurbeln: Kris Holm Moment (150 mm).

Felge: KH-Felge geöst, Grösse: 700C x 38 mm (ETRTO 622).

Speichen: 36 hochfeste 13-er Speichen.

Reifen: Kenda Klaw XT Hinterreifenprofil 29 x 2.1" (700 x 52C).

Schrittlänge: 76 - 93 cm.

Gewicht: Nur 6.20 kg.

**560 Kris-Holm-Einrad Tour 36", blau ..... Fr. 895.00**

Durch den grossen Raddurchmesser und die gute Qualität ist das KH-Tour erste Wahl für Einradtouren oder den Marathon über 42 km.

Felge: Nimbus Nightrider, 36-Loch, 42 mm Breite, geöst.

Kurbeln: Doppel Loch 125/150 Moment ISIS Nabe/Kurbelset.

Pedal Odyssey Cielencki Trailmix.

Gabel: 7005 Aluminium, maschinell hergestellte Lager, verjüngte Sattelstütze, abgerundeter, flacher Gabelkopf.

Bremse: Anlötteile an Gabel für Montage Magura-Hydraulikbremse.

Reifen: Nimbus Nightrider, 36x2.25" (max. 65 PSI), AV-Ventil.

Sattel: Ultra bequemer Fusion Freeride Sattel, Sattelstütze Extrusion geschmiedet Ø 27.2 x 350 mm.

Geeignet: für Touren- und MarathonfahrerInnen. (ca. 8.1 kg)

**3144 Einsteiger-Giraffe faltbar, 150 cm hoch, 20"-Rad ..... Fr. 278.00**

Die Faltgiraffe ist geeignet für alle Einradfahrer/innen, die höher hinaus wollen. Bei 150 cm über dem Boden fällt man/frau auch nicht so weit herunter! Diese Giraffe ist von guter Qualität, deshalb interessant im Preis. Also das Richtige für Einsteiger, die aufsteigen wollen.

Rad: Alufelge 20 x 1.75", 36 Speichen.

Gabel/Sitzrohr: Stahlrahmen, faltbar, verchromt.

Faltmechanismus: Oberhalb des Tretlagers. Dadurch leicht transportierbar.

Sitzrohrlänge: 50 cm von Tretlagerachse bis zur Sattelklemme.

Tretlagerhöhe: 60 cm über der Radachse.

Tretlager: Kompakttretlager.

Kurbeln: 00.00erkantkurbeln 5" = 127.5 mm.

Pedale: Kunststoffpedale.

Antrieb: Kettenrad oben und unten 28 Zähne.

Sattel: Einradsattel, Art. 3193, mit Sattelstütze Art. 3197.

Sattelstütze: Ø 22 mm, Länge 350 mm. Gewicht: 6.95 kg (TW).

**Ersatzteil Einsteiger-Giraffe faltbar:**

3144.10 Falt-Rahmen für Einsteiger-Giraffe 150 cm, verchromt ..... Fr. 150.00

**3121RO QU-AX Mini-Bike 6", rot ..... Fr. 329.00**

Dies ist kein Kinderveho! Es ist eines der kleinsten fahrbaren Erwachsenen-Fahrräder der Welt. Stabiler Stahlrahmen mit Metallic-Lackierung. Damit hat man/frau die Lacher auf seiner Seite.

Rahmen: Stahlrahmen geschweisst, Höhe 14 cm, rot lackiert.

Antrieb: BSA-Innenlager mit verchromtem Kettenblatt. Kette brüniert. 6"-Felgen mit schwarzer PU-Bereifung, Ø 150 mm.

1-Gang, vorne 28 Zähne, hinten 16 Zähne. Stahlkurbeln 90 mm. Transparenter Kunststoffkettenschutz.

Lenkung: 1»-Steuersatz, chrom. 1»-Lenkervorbau mit Alukopf. Verchromter Stahllenk Ø 19 mm, 30 cm breit, Vorbaulänge 40 mm.

Lenkerhöhe ab Boden 40 cm.

Sattel: Kunstledersattel mit edler Vernietung (L/B) 215 x 165 mm.

Sattelhöhe ab Boden 45 cm.

Ständer: Zum Aufstellen, wird mitgeliefert.

Masse: Länge 48 cm, Radstand 33 cm. (6.5 kg/ TW).

**3160 Ausstellungsständer für Einräder 16 - 24" ..... Fr. 16.00**

Schwarzer, einteiliger Ständer für das Aus- oder Aufstellen von Einrädern. (710 g/ TW).

*Pneus Seite 108ff und Schläuche Seite 120ff*

- 7157 Einradkurbel QU-AX Alu-Vierkant 114 mm (Paar) .....Fr. 35.00**  
Geschmiedete Alu-Vierkant-Kurbeln, silber, Rennnorm für Einräder bis 20». Paar (links/rechts). (280 g/ RC).
- 7158 Einradkurbel QU-AX Alu-Vierkant 125 mm (Paar) .....Fr. 39.00**  
Geschmiedete Alu-Vierkant-Kurbeln, silber, Rennnorm für Einräder bis 24». Paar (links/rechts). (300 g/ RC).
- 3131.16 Einradkurbel QU-AX-Cross Alu-ISIS 114 mm (Paar) .....Fr. 31.00**  
Alu-ISIS-Kurbeln (10 Spline) für Cross 20» ab 2006. (264 g/ VR).
- 3131.74 Einradkurbel QU-AX-Cross Alu-ISIS 125mm(Paar)silb. Fr. 32.00**  
Alu-ISIS-Kurbeln (10 Spline) für Cross 20/24» ab 2006. (320 g/ VR).
- 3131.74 Einradkurbel QU-AX-Zero Alu-ISIS 125mm(Paar)bronzeFr. 32.00**
- 3131.79 Einradkurbel QU-AX-Zero Alu-ISIS 145mm(Paar)silb. ...Fr. 59.50**



3175 3177  
3176 3178



7156L  
7156R



3131.16

3131.74

**Ersatzteile: Vierkantkurbeln für Vitelli Einräder:**

- 3175LI 00.00erkant Stahlkurbel, verchromt, Länge 4" (102 mm).....Fr. 9.60
  - 3175RE 00.00erkant Stahlkurbel, verchromt, Länge 4" (102 mm).....Fr. 9.60
  - 3175RESW 00.00erkant Stahlkurbel, schwarz, Länge 4" (102 mm) .....Fr. 9.60
  - 3176LI 00.00erkant Stahlkurbel, verchromt, Länge 5" (127 mm).....Fr. 11.00
  - 3176SWLI 00.00erkant Stahlkurbel, schwarz, Länge 5» (127 mm) .....Fr. 9.70
  - 3176RE 00.00erkant Stahlkurbel, verchromt, Länge 5" (127 mm).....Fr. 11.00
  - 3176SWRE 00.00erkant Stahlkurbel, schwarz, Länge 5» (127 mm) .....Fr. 11.00
  - 7156L Vitelli-Einrad-Alukurbel RACE, Länge 125 mm .....Fr. 19.00
  - 7156R Vitelli-Einrad-Alukurbel RACE, Länge 125 mm .....Fr. 19.00
- Die Alu-Race-Kurbeln sind nur für den Renngebrauch bestimmt und müssen jährlich ausgetauscht werden. Ermüdungsbrüche beim Alu!
- 3177LI 00.00erkant Stahlkurbel, verchromt, Länge 5-1/2" (140 mm) ..Fr. 9.80
  - 3177LISW 00.00erkant Stahlkurbel, schwarz, Länge 5-1/2" (140 mm).....Fr. 9.80
  - 3177RE 00.00erkant Stahlkurbel, verchromt, Länge 5-1/2" (140 mm) ..Fr. 9.80
  - 3177RESW 00.00erkant Stahlkurbel, schwarz, Länge 5-1/2" (140 mm).....Fr. 9.80
  - 3178LI 00.00erkant Stahlkurbel, verchromt, Länge 6" (152 mm).....Fr. 9.90
  - 3178RE 00.00erkant Stahlkurbel, verchromt, Länge 6" (152 mm).....Fr. 9.90



7157

7158



2618SW



2614  
2617

**Ersatzteile: Keilkurbeln für ältere Einräder**

- 2618SW Kurbeldeckel für Vierkantkurbel, schwarz (Stk.).....Fr. 1.50
- 2614 Kurbelkeil Ø 9.0 x 42 mm, kurze Fläche .....Fr. 2.50
- 2615 Kurbelkeil Ø 9.0 x 42 mm, lange Fläche .....Fr. 2.50
- 2616 Kurbelkeil Ø 9.5 x 43 mm, kurze Fläche .....Fr. 2.50
- 2617 Kurbelkeil Ø 9.5 x 43 mm, lange Fläche .....Fr. 2.50

**Einradgabeln mit Klemmsystem:**

- 3159.16CR Gabel 16", verchromt (Klemmsystem) .....Fr. 29.60**
- 3159.16RO Gabel 16", rot (Klemmsystem) .....Fr. 29.60**
- 3159.20BL Gabel 20", ultramarinblau (Klemmsystem) .....Fr. 29.60**
- 3159.20CR Gabel 20", verchromt (Klemmsystem) .....Fr. 29.60**
- 3159.20GE Gabel 20", gelb (Klemmsystem) .....Fr. 26.40**
- 3159.20RO Gabel 20", rot (Klemmsystem) .....Fr. 29.60**
- 3159.24CR Gabel 24", verchromt (Klemmsystem) .....Fr. 29.60**
- 3159.24RO Gabel 24", rot (Klemmsystem) .....Fr. 29.60**
- 3159.24SB Gabel 24", stahlblau (Klemmsystem) .....Fr. 29.60**
- 3159.26CR Gabel 26", verchromt (Klemmsystem) .....Fr. 29.60**
- 3159.26RO Gabel 26", rot (Klemmsystem) .....Fr. 29.60**

Die Klemmsystemgabeln eignen sich besonders für Rennen. Freestyle und Akrobatik. Sie passen auf Einradnaben mit 100 mm Lagerbreite. Wir führen diese Gabeln in obgenannten Farben. Unsere Vitelli-Einräder liefern wir mit den Stecksystem-Gabeln. Soll ein Vitelli-Einrad mit dieser Gabel geliefert werden, muss dies auf der Bestellung speziell vermerkt werden. Artikel-Nr. der Gabel erwähnen.

- 3159.90 Gabelklemmschrauben-Set, M6x32 (4-er Set).....Fr. 3.00

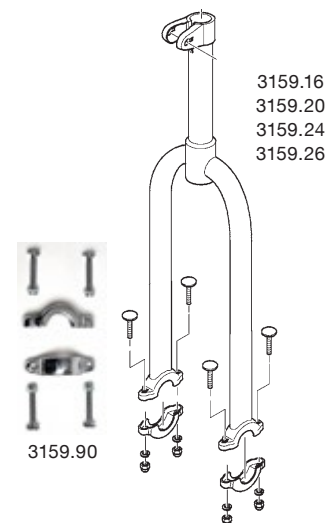

3159.16  
3159.20  
3159.24  
3159.26

3159.90

**Montagetipp:** Die Gabelklemmschrauben dürfen nicht zu stark angezogen werden, sonst gibt dies einen Druck auf die Lager und sie laufen nicht mehr frei. Am besten Sicherungsmuttern M6 verwenden. Diese anziehen bis Schraube und Mutter bündig sind, dann laufen die Lager unbelastet.

3197  
3198.2003199.400  
3199.700

6325



3168



3167.286



1885.17



7151



7155

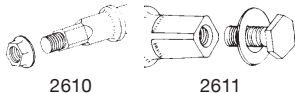

2610

2611



3165



3169

3170

3165  
3170

- 3197 Einradsattelstütze Standard, Ø 22.0 mm x 300 mm ..... Fr. 11.00**  
Die Standardsattelstütze für die Sättel Art. 3188, 3193 und 3194. Auf dem Sattelrohr ist eine Befestigungsplatte mit vier Löchern aufgeschweisst. An diesen werden die vier Sattelschrauben fixiert.
- 3198.200 Einradsattelstütze Standard, Ø 22.0 mm x 200 mm ..... Fr. 8.00**  
Standardsattelstütze wie Art.3197, jedoch kürzer oder länger.
- 3199.400 Sattelstütze mit Platte, Ø 25.4 x 400 mm ..... Fr. 15.50**  
**3199.700 Sattelstütze mit Platte, Ø 25.4 x 700 mm ..... Fr. 19.50**  
Schwarz und geriffelt. Für QU-AX Cross- und Muni-Einräder. (420 g).
- 6325 Sattelschnellspanner für Einräder ..... Fr. 7.50**  
Klemmbolzen M8 x 55 mm. (105 g/ TW).
- 3168 Sattelkremmbride Ø 25.4mm, Alu formschön, schwarz Fr. 6.50**  
Alubride schwarz. Für Einradgabel mit Sattelrohr-Ø 22 - 22.2 mm.
- 3167.286 Sattelklemmbride Ø 28.6 mm für Velosattelrohr, chrom Fr. 3.00**  
Stahlbride verchromt. Für Einradgabel mit Sattelrohr-Ø 25.4 mm.
- 1885.17 Kalibrierhülse 1.7 x 80 mm Alu..... Fr. 7.50**  
Passgenaue Reduktion von Ø 25.4 > 22.2 mm. (22 g/ TW).  
Damit können Einradsattelstützen mit Ø 22.0 oder 22.2 mm in Einradgabeln mit Innen-Ø 25.4 mm gesteckt werden.
- Tipp: Um ein «Anfressen» von Reduzierhülse, Sattelrohr und Sattelstütze zu vermeiden sollten die Teile gut eingefettet werden.
- 7151 Einrad-Vierkant-Stahlnabe mit Rillenlager ..... Fr. 38.80**  
Diese Standard-Hochflansch-Einradnabe, die wir für unsere Einräder verwenden, hat die Rillenlager ab Werk aufgepresst. Zum Lieferumfang der Nabe gehören Kurbelbefestigungsschrauben.
- Daten: Stahlachse verchromt. Vierkantspitzenmass: 12.63 mm.  
Lochkreis-Ø 56.2 mm. Lochabstand 9.9 mm. Flanschabstand 61 mm. Nabenlöcher 36-Loch. Nabenlochdurchmesser 2.8 mm für 14G = 2 mm-Speichen. Achslänge 180 mm, Achs-Ø 17 mm.
- Geeignet: Für Einradgabeln mit einer Klemmbreite von 100 mm.
- 7155 Radlager mit Alugussschale (Stk.)..... Fr. 18.60**  
Ersatzteile Einradnaben:  
2610 Kurbelmutter M8x1.0 mm, Höhe 9 mm (Stk.) .....Fr. 1.00  
2611 Kurbelschraube M8x1.0 mm (Stk.) .....Fr. 1.00  
7153 Alugussschale zur Aufnahme des Rillenlagers Art. 7154 (Stk.) ....Fr. 7.20  
3161 Schrauben zur Montage der Alugussschalen (4-er Set).....Fr. 3.00  
7154 Rillenlager (Typ 6203ZZ), für Einradnabe Art. 7150 (Stk.).....Fr. 11.40  
Lager-Ø innen/aussen 17 x 40 mm, Höhe 12 mm.
- 3169 00.00erkant-Kurbelgarnitur für Giraffeneinräder (Set)... Fr. 29.80**  
Länge 4" (101.6 mm) 28-Zähne. (660 g/ TW).
- 3170 00.00erkant-Kurbelgarnitur für Giraffeneinräder (Set)... Fr. 29.80**  
Länge 4-1/2" (114.5 mm) 28-Zähne. (705 g/ TW).
- 3165 Kettenspanner für Giraffeneinräder ..... Fr. 4.00**  
M6 x 40 mm, Achs-Ø 10mm. Geeigent für Art. 3143 und 3146.

**Einradsätteln – für Kinder und Profis**

- 3193 Einradsattel Cionlli, schwarz.....Fr. 29.00**  
(L/B) 315 x 150/100 mm. Montage auf Standard-Stütze Art. 3197/3198  
Geschäumter PU-Sattel mit glasfaserverstärktem Untergestell. Vorne und hinten sind im Sattel massive Polyamid-Schutzkanten integriert. Standardbefestigung mit 4 Schrauben. (560 g/ TW).
  
- 3187 Einradsattel Kris-Holm Fusion Freeride.....Fr. 69.50**  
(L/B) 290 x 95/145 mm. Länge mit Griff 360 mm.  
Kris Holm, ein «verrückter» Einradartist, stand diesem Sattel Pate. Der Fusion Freeride ist schon viele Jahre auf dem Einradmarkt und wurde dabei von Jahr zu Jahr verbessert. Ein Balance-Akt auf Komfort, Steifigkeit, Gewicht, Fahrstilen und Vorlieben. Durch die vertiefte Form sitzt man/frau wie in einem Fauteuil. Vorne hat es eine Griffschale. Dies ist ideal beim Fahren im Gelände oder Freestyle. Es können die Standard-sattelstützen Art. 3197/3198 montiert werden. Extra bestellen. (830 g/ TW).



**Hundebügel**

- 3120 Hundebügel Dogrunner komplett.....Fr. 107.50**  
Nach dem schweizerischen Strassenverkehrsgesetz (VRV 71/1) dürfen erwachsene VelofahrerInnen einen Hund an der Leine mitführen. Nur die wenigsten VelofahrerInnen können aber mit der einen Hand einen Hund führen und mit der anderen sicher das Velo lenken. Der Hundebügel Springer ist hier die sichere Lösung. Am Ende des U-förmigen Rohres ist eine Spiralfeder mit Spezialleine befestigt. Beim Nebenherlaufen hat der Hund Bewegungsfreiheit und kleine Richtungsänderungen werden durch die Federbewegung aufgefangen. Sollte der Hund einmal auf der falschen Seite einer Signaltafel oder eines Baumes durchlaufen, dann trennt der Sicherheitsöffner die Leine von der Feder. Bei Nichtgebrauch kann der Bügel mit einem Handgriff vom Velo entfernt werden. (1595 g/ DE).

**Ersatzteile Hundebügel-Springer:**

- 3120.10 Hundebügel Dogrunner Grundelement für 2. Velo.....Fr. 79.00
- 3120.20 Hundebügel Dogrunner Bügelement einzeln .....Fr. 64.00
- 3120.30 Hundebügel Dogrunner Reservesplint .....Fr. 8.50
- 3120.35 Hundebügel Dogrunner Distanzhülsen-Set .....Fr. 5.00
- 3120.40 Hundebügel Dogrunner Reserve-Sicherheitsring.....Fr. 5.00
- 3120.50 Hundebügel Dogrunner Karabiner .....Fr. 7.00
- 3120.60 Hundebügel Dogrunner Reserverleine mit Karabiner .....Fr. 19.50
- 3120.70 Hundebügel Dogrunner Positionsversteller .....Fr. 49.00
- 3120.80 Hundebügel Dogrunner 18x1.5 mm für Grundbügelbolzen .....Fr. 6.00
- 3120.90 Hundebügel Dogrunner Bolzen doppelt an Grundelement .....Fr. 25.00
- 3120.92 Hundebügel Dogrunner Bolzen einseitig an Grundelement .....Fr. 25.00

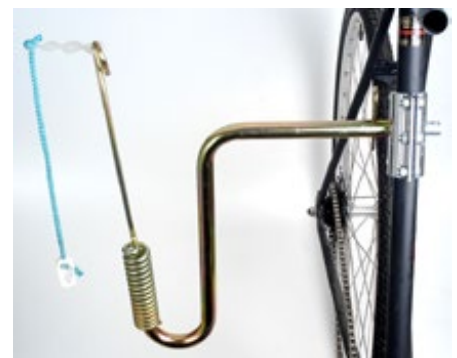
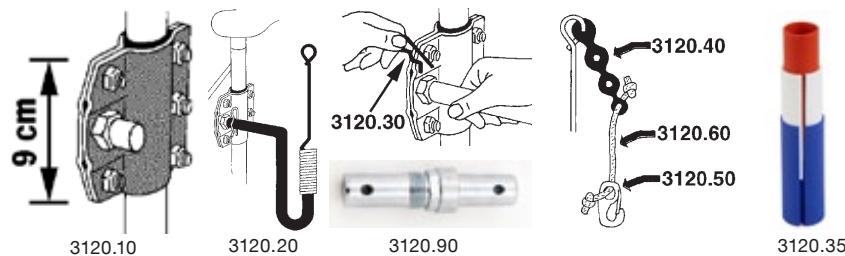

Einräder  
Zubehör

Velomasse

Bei den Velomassen hat sich in den letzten Jahren eine gewisse Normierung durchgesetzt. Durch die fernöstliche Vorherrschaft der Komponentenhersteller hat sich die ISO/BSA-Norm weitgehend durchgesetzt. Doch gibt es immer noch viele Velos, die seit Jahren in Betrieb sind. Für diese wurden Teile mit französischen oder italienischen Gewinden verwendet.

Eine Eigenart bildete auch das Schweizer Tretlagermass FRG. Hier wurde das französische Gewinde M35x1 mit der englischen Eigenart des Links-/Rechtsgewindes kombiniert.

Wir haben für Sie einige der gebräuchlichsten Velonormen abgedruckt. Sie sollen Ihnen helfen, gewünschte Ersatzteile besser beschaffen zu können. Diese Masse helfen Ihnen aber auch dabei, das richtige Spezialwerkzeug auszuwählen.

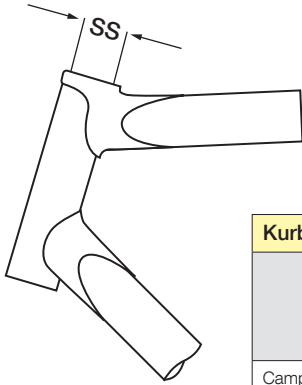

Steuerrohr-Sitz für Steuersatz	
Englisch	30,0 mm
Französisch	30,2 mm
Italienisch	30,2 mm

Kurbel-Abzugsgewinde		
	Gewinde-Durchmesser in mm	Gewinde-Steigung in mm
Campagnolo SR Omega Nervar Omas Sugino Stronglight Shimano	22	1
Stronglight vor 1982	23,5	1
TA	23	1

Gewindmasse	
5/16	8,5 mm
3/8	9,5 mm
M9	9 x 1 mm
M10	10 x 1 mm

Tretlager-Gewinde		
Bezeichnung	Angabe in Zoll	metrische Angabe
BSA Englisch	1,37 x 24	34,8 x 1,058
Französisch	1,378 x 25,4	35 x 1
Italienisch	1,42 x 24	36 x 1,058
Schweiz	1,378 x 25,4	35 x 1
ISO	1,375 x 24	34,9 x 1,058

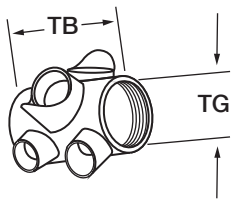

Tretlagerbreite	
BSA	68 mm
Französisch	68 mm
Italienisch	70 mm

Gabelschaft-Gewinde		
Bezeichnung	Angabe in Zoll	metrische Angabe
Englisch	1 x 24	25,4 x 1,058
Französisch	0,98 x 25,4	25 x 1
Italienisch	1 x 24	25,4 x 1,058
ISO	1 x 24	25,4 x 1,058

Anmerkung: 1 x 24, Gewindedurchmesser 1 Zoll – mit 24 Gewindegängen pro Zoll  
25 x 1, Gewindedurchmesser 25 mm mit 1 mm Abstand von Gewindegang zu Gewindegang

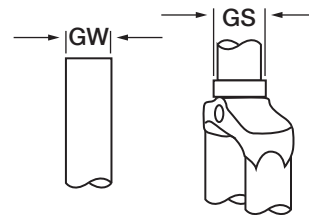

Gabelschaft-Sitz für Gabelkonus	
Englisch	26,5 (27) mm
Französisch	26,5 (27) mm
Italienisch	26,4 mm

Tretlager-Achs-Breiten	
Bahn/Ein-Kettenblatt	107 – 108 mm
Strasse (Zwei-Kettenblätter)	113 – 117 mm
Drei-Kettenblätter	119 – 123 mm
ATB/Tandem (Dreifach-Kettenblätter)	126 – 132 mm

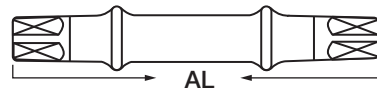

Pedal-Gewinde		
Bezeichnung	Angabe in Zoll	metrische Angabe
Englisch	9/16 x 20	14,29 x 1,27
Italienisch		
ISO		
Französisch	0,55 x 20,3	14 x 1,25

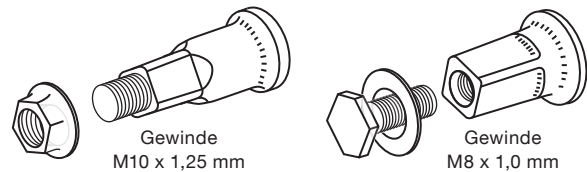

Spezialwerkzeuge

**3200 Zentrierständer Park-Tool TS-8 .....Fr. 199.00**

Der TS-8 ist der geeignete Zentrierständer für Hobbymechaniker, denn er ermöglicht präzises Arbeiten für wenig Geld. Die regulierbare rechte Achsaufnahme erleichtert das Einspannen breiter Naben. Mittiges Zentrieren wird durch Umdrehen des Laufrades ermöglicht. Für besseres Arbeiten kann die stabile Stahlkonstruktion auf ein Brett geschraubt werden.

Anwendung: Vorder-/Hinterräder mit Einspannbreite bis 170 mm und Raddurchmesser 16 - 29", bereift oder unbereift. (3475 g/ US).

**3201 Zentrierlehre PT WAG-4 .....Fr. 99.00**

Die präzise Profi-Zentrierlehre aus verzugsfreiem Aluminium dient der Kontrolle, ob 22 - 28" Laufräder mittig zentriert wurden. Die Lehre liegt auf der Felge auf. So können auch bereifte Räder kontrolliert werden. (940 g/ US).

**3202 Speichenmasstab .....Fr. 21.00**

Ein wichtiges Werkzeug, um die Speichenlänge genau messen zu können. Masstab in mm und Inch. Mit den in der Mitte angebrachten Löchern können Kugel- und Kurbelkeildurchmesser bestimmt werden. (50 g/ CS).



**3203 Zentrierständer Elite-Amateur .....Fr. 119.00**

Dieser stabile Zentrierständer eignet sich für Räder von 12-1/2 - 28". Es können Vollachs- und Schnellspannräder mit einer Einspannbreite von 75 - 155 mm zentriert werden. Da sich die beiden Gabeln symmetrisch auseinanderbewegen, werden die Räder immer mittig zentriert. Der Seitenschlag kann ohne Demontage des Pneus zentriert werden. Das stabile Tischmodell ist faltbar. (2130 g/ TW).

**3204 Stern-Nippelspanner, rund .....Fr. 5.00**

Gehärteter, runder Nippelspanner mit sechs Nippelschlitzen. Schlitze: 3 x 3.2 mm für Schweizer-2mm-Speichen, 1 x 4.3 mm, 1 x 4.6 mm und 1 x 5.6 mm. (TW).

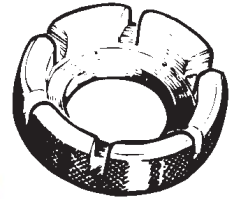
**3227 Profi-Nippelspanner blau, 3.25 mm Nippel .....Fr. 15.00**

Wie Profi-Modell (Art. 3228) mit dem doppelten Polygoneinsatz. Er ist geeignet für Speichen bis Ø 2.34 mm. (15 g/ DE).

**3228 Profi-Nippelspanner rot, 3.25 mm Nippel .....Fr. 15.00**

**3229 Profi-Nippelspanner schwarz, 3.40 Nippel .....Fr. 15.00**  
Das Profi-Modell hat einen doppelt so hohen Hartmetalleinsatz. Der Speichennippel wird auf der ganzen Höhe umgriffen, was ihn besonders schont. Festsitzende Nippel, die sonst rund gedreht würden, können gelöst werden. (DE).

3228  
3229**3212 Bremskabelspanner Super B .....Fr. 19.00**

Für die genaue Einstellung von V-Brakes, Seitenzug- und Cantilever-Bremsen. Mit Rastereinstellung für die genaue Bremseinstellung. Auch geeignet, um Kabelbinder stark zu spannen. (190 g/ TW).

**3222 Kabelschere Park-Tool CN-10 .....Fr. 66.00**

Dieser Profi-Kabel- und Litzenschneider von Park-Tool besteht aus kaltgeschmiedetem, wärmebehandeltem Stahl. Er verfügt über besonders scharfe und präzise Klingen. Dies ergibt einen sauberen Schnitt. Litzen fransen nicht aus. Die anatomisch geformten Griffe liegen gut in der Hand. Integriert sind Klemmer für Kabelendhülsen. (US).

**S072905 Kabelschere Super Knipex .....Fr. 32.50**

Sauber verarbeitete und solide Kabelschere zum Ablängen von Koaxial- und Lichtkabeln, aber auch für andere Litzen und Drähte geeignet.

Geeignet: für Kupferlitzen bis 1.6 mm, für Stahldrähte bis 1.2 mm.

**3225 Abisolierzange für Koaxialkabel Knipex .....Fr. 94.00**

Ein Superwerkzeug zum schnellen und sauberen Abisolieren von Lichtlitzen und Koaxialkabel. Mit einem Handgriff ist die Litze bearbeitet. Gehört in jede Werkstatt.

Geeignet: für Litzen von 0.5 - 6.0 mm<sup>2</sup>.

**EL3224 ELVEDES Crimpzange .....Fr. 47.00**

Mit dieser durchdachten Crimpzange können Endhülsen auf Bremslitzen sauber und schnell montiert werden.

Geeignet: Für die saubere Montage von Endhülsen auf Litzen.

**3226 Crimpzange für Flachstecker .....Fr. 209.00**

Diese Kniehebel Crimpzange ermöglicht mit einem Handgriff in sekunden-schnelle Flachstecker sauber auf abisolierte Litzen zu montieren. Wer einmal damit gearbeitet hat gibt sie nicht mehr aus der Hand.

Geeignet: für Flachstecker mit Litzen von 0.1 - 1.5 mm<sup>2</sup>.

**EL19043 ELVEDES Richtwerkzeug für die Bremsscheibe .....Fr. 21.50****Neu!**

Praktischer Helfer zur schonenden Justierung verbogener Bremsscheiben aus 6.8 mm rostfreiem Stahl.



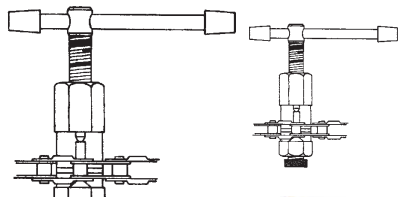

- 3233 Konusschlüssel PT DCW-1 13/14 mm..... Fr. 11.00**  
**3234 Konusschlüssel PT DCW-2 15/16 mm..... Fr. 11.00**  
**3235 Konusschlüssel PT DCW-3 17/18 mm..... Fr. 11.00**  
 Die flachen Konusschlüssel von Park-Tool eignen sich bestens für das Einstellen von Lagern oder Bremskontermuttern. Verchromter Werkzeugstahl. Länge 14 cm. (47 g/ US).

- 3313 Konusschlüssel PT SCW-13 13 mm ..... Fr. 18.00**  
**3314 Konusschlüssel PT SCW-14 14 mm ..... Fr. 18.00**  
**3315 Konusschlüssel PT SCW-15 15 mm ..... Fr. 18.00**  
**3316 Konusschlüssel PT SCW-16 16 mm ..... Fr. 18.00**  
**3318 Konusschlüssel PT SCW-18 18 mm ..... Fr. 18.00**  
**3319 Konusschlüssel PT SCW-19 19 mm ..... Fr. 18.00**  
**3320 Konusschlüssel PT SCW-20 20 mm ..... Fr. 18.00**  
**3322 Konusschlüssel PT SCW-22 22 mm ..... Fr. 19.50**

Die gelaserten Profi-Konusschlüssel von Park-Tool liegen gut in der Hand. Gabelweite von 19 mm ist für Specialized, 20 mm ist für Shimano XTR-Naben geeignet. (85 g/ US).

Masse: Materialstärke: 2.2 mm, Länge: 16 cm.

- 3236 Rohloff-Kettennietendrucker Revolver 3 ..... Fr. 215.00**  
**3236.20 Ersatz-Spindel für Revolver 3, Standard ..... Fr. 39.50**  
**3236.25 Ersatz-Spindel für Revolver 3, 11-fach Campagnolo ..... Fr. 42.50**

Der Kettennietendrucker von Rohloff hat einen goldenen Preis. Doch wer mit diesem Werkzeug einmal gearbeitet hat, möchte es nicht mehr aus den Händen geben. Ob 3-Gang-Ketten, spezielle HG-Kette oder 11-Gang-Kette spielt keine Rolle. Alle Kettenmodelle lassen sich bequem öffnen und fachgerecht schliessen. Gehört in die Werkstatt jedes Profis und angefressenen Velofreaks. Lieferung in einer schönen Kunststoffbox mit Extra-Spindel für 11-fach Campi. Die Ersatzspindel Revolver 3 passt auch auf den Revolver 2. (DE).

- 3245 Kettennietendrucker PT CT-5 Tour ..... Fr. 33.00**  
**3246 Ersatzstifte für PT CT-5 Tour (Stk.) ..... Fr. 5.00**

Dieser kompakte und dennoch handliche Kettennietendrucker in Werkstattqualität eignet sich bestens für ins Tourengepäck. Geeignet auch für HG-Ketten. 10-fach kompatibel. Mit Lösefach, um festsitzende Kettenglieder zu lockern. Der gehärtete Stift ist austauschbar.

Masse: Max. 55 x 70 x 12 mm. (77 g/ US).

- 3239 Kettennietendrucker ALLTYPE ..... Fr. 14.50**

Dieser leichte und handliche Kettennietendrucker ist für alle Kettentypen 1/8" sowie 3/32" geeignet. Mit ihm können auch die Kettentypen Sedis, alpha, Uniglide (UG) und Hyperglide (HG) geöffnet und wieder vernietet werden.

Masse: Max. 115 x 77 x 22 mm. (140 g/ TW).

- 3248 Kettfix ..... Fr. 7.50**

Wer hat nicht schon beim Vernieten der Kette zum Himmel gebetet, weil durch die Spannung des Wechslers die Kette auseinandergezogen wird? Mit dem Kettfix wird die Kette zusammengehalten, sodass sie bequem vernietet werden kann. Ø 2 x 105 mm. (14 g/ TW).

- 3242 Kettenpeitsche ..... Fr. 12.50**

Für das Entfernen der vordersten geschraubten Zahnkränze benötigt man zwei Kettenpeitschen: die eine zum Lösen, die andere zum Halten des Leerlaufes. Für 1/8"-Ketten konstruiert. Achtung: bei sämtlichen neueren Kassetten muss der HG-Lockring-Abzieher Art. 3372 oder 3374 verwendet werden! (TW).

- 3244 Rohloff Caliber2 Kettenverschleisslehre ..... Fr. 39.00**

Der Caliber 2 hat zwei Messtoleranzen, die eine mit 0,075 mm für Alu-Kettenblätter, die andere mit 0,1 mm für Stahlritzel. Fällt beim Aufsetzen der Kettenmesslehre das andere Ende ins Kettenglied, ist die Kette verschlissen und muss ersetzt werden. Sie ist anwendbar für alle 1/2 x 3/32"-Schaltungsketten. (32 g/ DE).

- 3247 Kettenchecker PT CC-2 ..... Fr. 55.00**

Mit dem Kettenchecker kann man leicht überprüfen ob die Kette am Velo überdehnt ist. Anhand der aufgedruckten Skala kann der Zustand der Kette überprüft werden. Bei einer Längung von über 1% sollte sie ersetzt werden. (US).



- 3256 Ersatzstifte Lager-/Zapfenschlüssel PT HCW-4 (Stk.)...Fr. 4.50**  
Der Schlüssel ist nicht mehr lieferbar. Die Stifte dazu sind noch erhältlich. Der Zapfenschlüssel mit dem Stiftabstand von 29 mm ist für linke Lagerschalen mit Stirnlöchern. (US).
- 3255 Hakenschlüssel PT HCW-5 .....Fr. 35.00**  
Mit dem doppelten Hakenschlüssel können alle Konterringe der linken Lagerschalen, die Nuten aufweisen, gelöst werden. (US).
- 3250 Steuerlager-/Pedalschlüssel PT HCW-6 .....Fr. 35.00**  
Steuerlagerschlüssel 32 mm, Pedalschlüssel 15 mm. (US).
- 3257 Steuerlagerschlüssel PT HCW-7 30/32 mm .....Fr. 35.00**  
Steuerlagerschlüssel 30 mm & 32 mm. Dicke 3.5 mm. (US).
- 3259 Steuerlagerschlüssel PT HCW-9 36/40 mm .....Fr. 35.00**  
Steuerlagerschlüssel 36 mm & 40 mm. (US).
- 3271 FAG-Tretlagerschlüssel PT BBT-4 .....Fr. 28.00**  
Dieser Spezialschlüssel wird benötigt, um die FAG-Tretlager fachgerecht zu montieren und demontieren. Dieser Schlüssel passt auch für die Kompaktretlager von Campagnolo Veloce Stratos, Thun, Sachs und SKF. (US).  
Material: Werkzeugstahl, Griff blau plastifiziert.
- 3277 Kurbelabzieher PT CCP-22 .....Fr. 34.00**  
Der Kurbelabzieher für Standard-Vierkantkurbeln mit Gewinde M22x1 mm. (US).
- 3279 Kurbelabzieher Semiprofi für Normal+ISIS-Kurbeln .....Fr. 16.50**  
Mit diesem Kombiwerkzeug haben Sie 3 Werkzeuge in einem. Zuerst löst man mit dem Schraubenzieher das Kurbeldeckeli. Dann wird der 14-er-Schlüssel zum Lösen der Kurbelschraube benötigt. Mit dem Abzieher wird entweder die normale Vierkant-Kurbel fachgerecht abgezogen oder mit dem Aufsatz können auch Octalink und ISIS-Drive-Kurbeln entfernt werden. Ein ausgeklügeltes Werkzeug. (TW).
- 3278 Kurbelabzieher PT CCP-44, Oversize .....Fr. 34.00**  
Der Kurbelabzieher für die mehrfachverzahnten Shimano Oversized-Kurbeln, Modelle LX, XT und XTR ab 2000. Achtung: geht nicht auf normale Vierkantkurbeln. (US).
- 3274 Kurbelabzieher Hollow-Tech «Splined» .....Fr. 16.50**  
Dieser Kurbelabzieher ist passend für Hohlachskurbeln wie Shimano-Octalink und ISIS-Drive. Durch den grossen «Teller» Ø 16.8 mm bietet er eine gute Auflagefläche zum Abziehen und vermeidet so Beschädigungen. Rückseitig hat der Kurbelabzieher einen 8-mm Inbusschlüssel zum lösen von Kurbeln mit Selbstabziehsystem (One-Key-Release-System).  
Masse: Hebellänge 15 cm. (240 g / TW).
- 3290 BB-Tool für Shimano-Kompaktretlager .....Fr. 16.80**  
Mit diesem Werkzeug, das dem Original-Shimano-Werkzeug in nichts nachsteht, werden die BB-Kompaktretlager de-/montiert. Das Spezialwerkzeug kann mit einer 1/2"-Rätsche, mit einem 19-er Gabelschlüssel oder mit einem 24 mm Ringschlüssel verwendet werden. Das BB-Tool passt für folgende Tretlagermodelle: BB-UN90/91, BB-UN71/70, BB-UN51/50, BB-CS21/20, BB-CS11/10 und BB-LP30/20. (105 g/ TW).
- 3291 Shimano Werkzeug TL-UN 96 für XTR 90 .....Fr. 39.50**  
Tretlager - und Kurbelgarniturabzieher für:  
Shimano Tretlager XTR 1996 - 1998 BB M950.  
Shimano Kettenrad XTR 1996 - 1998 FC M950 sowie  
XT FC-M739, LX FC-M569, STX RC FC-MC40.  
Für das Spezialwerkzeug ist ein 32-er Schlüssel erforderlich. (JP).
- 3289 Abzieher für Kompaktretlager Octalink/ISIS-Drive .....Fr. 15.50**  
Damit können die neuen Octalink- und ISIS-Drive-Kompaktretlager von Shimano de-/montiert werden. Zum Hinein- und Herausschrauben wird ein 32-er Schlüssel benötigt. (88 g/ TW).
- 3292 Campa-Tretlagerwerkzeug PT BBT-5 .....Fr. 16.00**  
Das Werkzeug, um die Industrielager Campagnolo Record, Chorus und Athena zu (de-)montieren. (US).

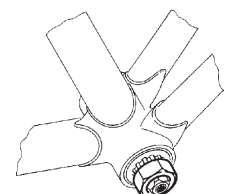
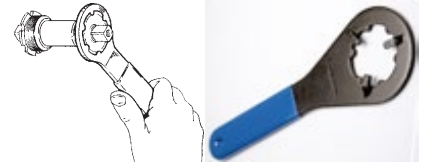



**3295 Tretlager-/Kettenblattkonterringwerkzeug PT BBT-18 ..Fr. 29.50**  
Das Werkzeug wird benötigt um bei Shimano-Vierarmkurbeln den Kettenblatt-Konterring der XTR-, XT-, LX- und STX-RC-Kurbeln (ab Modell 98) zu installieren. Ausserdem passt es auf die Ultegra- und XTR-Kompaktretrelager (ab Modell 98). (US).



**3300 Pedal-Kurbel-Schlüssel ..... Fr. 19.50**  
Drei Werkzeuge in einem. Mit den 14/15 mm-Steckschlüssel können Kurbelschrauben gelöst und angezogen werden. Mit dem 15 mm-Gabelschlüssel können die meisten Pedale de-/montiert werden. Gehört in jede Werkstatt. (TW).



**3311 Kurbelschraubenschlüssel PT CCW-14 ..... Fr. 28.00**  
Der Schlüssel hat eine extralange 14 mm Stecknuss. Mit dem handfreundlichen Vinyl-Griff lassen sich auch festsitzende Kurbelschrauben lösen. (US).



**3303 Pedalschlüssel 15x15 mm ..... Fr. 19.50**  
Der extralange Pedalschlüssel (34 cm x 5 mm) erleichtert das de-/montieren festsitzender Pedalen. (275 g/ TW).



**3340 Freilaufhalter ..... Fr. 19.50**  
Mit diesem Werkzeug kann der Leerlauf alter Freiläufe schonend im Schraubstock eingespannt werden. (JP).

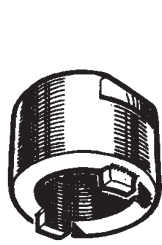

3352



3340

**3352 Suntour Abzieher 2-Nocken, schwarz..... Fr. 19.00**  
Für die alten SUNTOUR-Freiläufe mit 2 Nocken (TA-100). Ø 25.9 mm.

**3354 Ritzelabnehmer Rohloff inkl. Fixierschraube..... Fr. 64.50**  
Viernockenabzieher um das Wenderitzel der Rohloff-Nabe zu lösen. (52 g/ DE).



3360



3354

**3360 Freilaufabnehmer Shimano UG..... Fr. 12.50**  
Für die Shimano-Leerläufe 600 UG, Ø 22.6 mm, Shimano SIS, Sachs ARIS oder Falcon-Freiläufe, entspricht Park-Tool FR-1. (TW).

**3370 Cassette-Cracker..... Fr. 9.80**  
Wer hat nicht schon auf Velotouren einen Speichenbruch auf der Zahnkranzseite erlebt? Mit dem Cassette-Cracker ist das Wechseln von Speichen kein Problem mehr. Dieses kleine Wunderding wird hinten auf den kleinsten Zahnkranz gelegt und am Rahmen eingehängt. In der kleinsten Übersetzung tritt man in die Pedale und der äussere Schraubkranz löst sich. Die Kassette kann für das Wechseln der Speichen entfernt werden. Nicht geeignet für Hyperglide-Kassetten. Hierzu wird der HG-Lockring-Abzieher Art. 3372 benötigt. (TW).

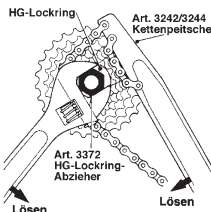

**3375 HG-Lockring-Abzieher mit Stift ..... Fr. 13.50**  
Unentbehrlich zum Lösen des Lockrings bei den HG-Kassetten. Der Abzieher kann mit einer 1/2"-Ratsche, oder Gabel-/Ringschlüssel mit SW21 benützt werden. Der lange Stift in der Hohlachse gibt eine zusätzliche Führung und verhindert ein Abrutschen des Werkzeuges. Beim Lösen muss der Leerlauf zusätzlich mit einer Kettenpeitsche gekontert werden. Auch für XT geeignet. (66 g/ TW).



3373

**3371 Mini-Cassette-Lock J.A. Stein ..... Fr. 59.50**  
**3373 Stronglight Crank J.A. Stein..... Fr. 69.50**

Der Amerikaner Jim A. Stein stellt interessante Werkzeuge her, so der Mini-Cassette-Lock. Damit kann auf der Reise der Lockring gelöst und die Kassette entfernt werden. Ein Speichenwechsel oder das Auswechseln von Zahnkränzen ist kein Problem mehr. (30 g/ USA).



3371

- 3374 CYCLUS-HG- & Campa-Abnehmer .....Fr. 29.50**  
Dieses Kombi-Werkzeug ist geeignet für HG-Lockringe und Campagnolo-Kassetten. Dank dem Zentrierstift gibt es kein Abrutschen mehr. Nicht für XT geeignet. (285 g/ CS).
- 3386 Sturmey-Archer Schlüssel HTR 145 für 3-/5-Gang-NabeFr. 38.00**  
Mit dem 2-Nocken-Ring-Schlüssel HTR 145 kann an den Sturmey-Archer 3- und 5-Gang-Naben der Getriebeeinsatz fachgerecht ein-/ausgebaut werden. Bequemer zu arbeiten als mit dem Schlüssel HTR 130. Stahl, verchromt, 275 mm. (320 g/ TW).
- 3387 Sturmey-Archer Schlüssel HTR 144, 56 mm, Duomatic Fr. 38.00**  
Montageschlüssel für die Duomatic-Naben. Stahl, verchromt, 315 mm. (487 g/ TW).
- 3388 Sturmey-Archer-Schlüssel HTR 146 für Nabe S80 .....Fr. 38.00**  
Ringschlüssel mit 6-Nocken zur De-/Montage der 8-Gang-Nabe S80. Stahl, verchromt, 295 mm. (435 g/ TW).
- 3390 Brooks Sattelspannschlüssel HTR 129 .....Fr. 8.50**  
Schlüssel zum Nachspannen der Brooks-Ledersättel. (30 g/ GB).
- 3392 Brooks Sattelspannschlüssel HTR 130 .....Fr. 8.50**  
Zum Nachspannen der Brooks-Swallow-Titanium. (30 g/ GB).
- 3393 BROOKS Spannschlüssel ASTL 1909, verchromt .....Fr. 37.00**  
BROOKS lässt altes cleveres Velowerkzeug wieder aufleben. So auch den verstellbaren Gabelschlüssel, der mit einem Reifenheber kombiniert ist. Der 1909 patentierte Schlüssel ist passend für Muttern von 1-19 mm. Eingestellt wird die Spannbreite über die feinen Verzahnungen im zweigeteilten Schlüssel. Der ASTL 1909 ist eine ideale Ergänzung zum Multitool MT21. (80 g/ TW).
- 1319.60 Pletscher-Gepäckträgerfeder-Werkzeug .....Fr. 22.00**  
Wer kennt nicht das Gefummel, wenn eine Spannbügelfeder am Pletscher-Gepäckträger wieder eingehängt werden muss. Mit dem neuen Spezialwerkzeug von Pletscher macht es direkt Spass eine Feder wieder einzuhängen. Nicht geeignet für Apollo-Träger. (135 g/ CH).
- 3680 Sattelrohr-Bürste Ø 30 mm .....Fr. 39.50**  
Die aus carbidbestrahltem Material bestehende Stahlbürste beseitigt im Sattelrohr lästige Lackreste, überstehendes Lot, Gräte oder Rost. Die Bürste wird in die Bohrmaschine oder den Akku-Schrauber eingespannt. Empfohlene Drehzahl 100 - 200 U/min. Länge 22.5 cm. (30 g/ DE).
- 3690 Speichenbürste .....Fr. 9.50**  
Feinborstige Speichenbürste zum bequemen Reinigen von Naben, Speichen und anderen schwer zugänglichen Teilen am Velo. Länge 330 mm. (48 g/ TW).
- 3692 Reinigungsbürste PT GSC-1 .....Fr. 11.00**  
Mit dieser Bürste sind die Ritzel, die Zwischenräume, der Wechsler oder die Bremsen blitzschnell gereinigt. Mit dem Kratzer können festsitzender Schmutz und Blätter zwischen den Ritzeln einfache entfernt werden. (US).
- 3695 Reinigungsbürste Tubus.....Fr. 7.50**  
Die feinborstige Reinigungsbürste ist für Rahmenrohre geeignet, denn mit ihr kann in einem Arbeitsgang das Rohr rundum gesäubert werden. Bequemer Holzgriff mit Leder-Aufhängekordel. Länge 240 mm. (64 g/ TW).
- 3693 Ritzelbürste .....Fr. 7.80**  
Zwischen den Ritzeln und in der Kette sitzt der Schmutz besonders hartnäckig. Mit der Ritzelbürste macht das Reinigen Freude. Die Kunststoffzähne und Haken entfernen den Schmutz schnell und sauber. Der Finish erfolgt mit den unterschiedlich starken Bürsten. (35 g/ TW).
- 3720 Y-Steckschlüssel 8, 9, 10 mm .....Fr. 9.50**  
**3724 Y-Inbusschlüssel 4, 5, 6 mm.....Fr. 10.00**  
Handliche und solide Schlüssel, die platzsparend im Taschen- oder Tourenwerkzeug untergebracht werden können. Mit diesen Schlüsseln kann fachgerecht repariert werden. (100 g/ TW).



3393



3720



3724

**3740 Kugel-Inbusschlüssel-Set, 7-teilig (2.0 - 8.0 mm)..... Fr. 5.80**

Ein handliches, kleines Inbusschlüssel-Set mit den wichtigsten Schlüsseln. Passt in jedes Velotäschli oder in die Touren-Ausentasche. Mit dem Kugel-Inbus kann aus abgewinkelter Lage eine Schraube gelöst oder angezogen werden. Inbusschlüssel 2.0/ 2.5/ 3.0/ 4.0/ 5.0/ 6.0 mm und Aufsteckinbus 8 mm. (104 g/ TW).

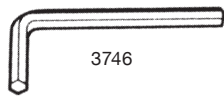
**3746 Inbusschlüssel, 6 mm ..... Fr. 0.90**

M8 Inbusschrauben müssen mit einem 6 mm-Inbusschlüssel gelöst oder angezogen werden. (22 g/ TW).

3734  
3738**3734 Griff-Inbusschlüssel «Profi», 4 mm, mit Ballinbus ..... Fr. 6.70****3738 Griff-Inbusschlüssel «Profi», 8 mm, mit Ballinbus ..... Fr. 7.50**

Diese Griff-Inbusschlüssel liegen gut in der Hand und man/frau kann damit optimal arbeiten. Der 150 mm lange Stift hat am Ende einen Ball-Inbus damit unter Winkel gearbeitet werden. Am Griff ragt der Inbus 15 mm heraus. So können in beengten Verhältnissen Schrauben angezogen werden. Ein Profi-Werkzeug zu einem sensationellen Preis. Da staunt der Laie und der Fachmann wundert sich. (68 g - 85 g/ TW).

**3741 Inbusschlüssel Profi-Set, 9-teilig (1.5-10 mm)..... Fr. 27.50**

Die extralange Ausführung der Inbusschlüssel liegen gut in der Hand und mit ihnen kann angenehm und schnell gearbeitet werden. Ein praktisches und qualitativ hochwertiges Set, das in keiner Werkstatt fehlen darf. (104 g/ TW).

Grössen: 1.5, 2, 2.5, 3, 4, 5, 6, 8 und 10 mm.

Material: S2-Stahl

Ausführung: extralange Ausführung

**3750 Torx-Set, 9-teilig ..... Fr. 16.50**

Anstelle von Inbus- werden immer mehr Torx-Schrauben verwendet. Diese Tendenz ist auch beim Velo festzustellen. Das handliche Set an Winkel-Torx-Schlüssel hat alle wichtigen Grössen.

Grössen: T10, T15, T20, T25, T27, T30, T40, T45, T50. (315 g/ TW).

**3805 faltwerkzeug «Knife-Plus», 14-teilig ..... Fr. 16.80**

Das Knife-Plus bietet mehr Möglichkeiten als das «Funny». Nebst dem scharfen Sackmesser und den gängigen Inbusschlüsseln hat es drei Steckschlüssel. Der Metallheber dient behelfsmässig als Pneumheber oder als Büchsenöffner. Verpackt in einem schönen Neopren-Etui.

Inhalt: 7 Inbusschlüssel (2, 2.5, 3, 4, 5, 6 mm und ein 8 mm Aufsteckinbus). 3 Steckschlüssel 8, 9 und 10 mm. 1 Metallheber sowie eine zackenförmige Sackmesser Klinge. (200 g/ TW).

Masse: 95 x 37 x 27 mm.

Lieferung: In schönem Neopren-Etui mit Schlaufe für Gurthalterung.

**3809 faltwerkzeug OX-Tools ..... Fr. 19.90**

Dieses Taschenwerkzeug besticht durch sein Design und die Funktionalität. Mit den 12 Werkzeugen werden 15 Funktionen erfüllt. Mit dem Kettentendrücker lassen sich gerissene Ketten reparieren.

Inhalt: 6 Inbusschlüssel (2, 2.5, 3, 4, 6 und 8 mm), 1 normaler Schraubenzieher. Im weiteren 2 Flachschlüssel mit einem 8 mm Ringschlüssel, Kapselöffner, zwei Speichenschlüssel 3.0 & 3.4 mm, zwei Flachschlüssel für Muttern 9 & 10 mm sowie eine zackenförmige Sackmesser Klinge. 1 Kettentendrücker. (TW).

Masse: 104 x 45 x 38 mm.

Lieferung: In schönem Nylon-Etui mit Schlaufe für Gurthalterung.

**EL8057 ELVEDES Montageset für interne Kabelführung ..... Fr. 69.50**

Das Montageset vereinfacht die Installation von intern geführten elektrischen Kabeln, Bowdenzügen und -hüllen sowie hydraulischen Bremsleitungen im Rahmen. Das Set besteht aus einem Führungsmagneten sowie zwei langen Montagekabel, die jeweils mit Magneten versehen sind. Verschiedene Führungsspitzen können angebracht werden um die zu verlegenden Kabel leicht durch die Rahmenöffnungen einzufädeln.

Masse: Klapp-Werkzeug 85 x 33 x 19 mm, Box mit Zubehör 185x130x63 mm

Inhalt: Klappwerkzeug mit Hauptmagnet, Magnet für Adapter-Kabel, Adapter gross und klein, Di2-Adapter, 2x Montagekabel und 1x Führungskabel.

Ersatzteil:

EL2019270Ersatzteil-Set zu Art. EL8057 ..... Fr. 32.50

**3860 Werkzeugrolle Nylon, leer .....Fr. 5.90**

In dieser schönen blauen, soliden Werkzeugtasche aus Nylon können Sie Ihr persönliches Werkzeug zusammenstellen. Länge ausgerollt 32 cm, Höhe 15 cm, unterteilt in 7 unterschiedlich grosse Fächer.



**3875 Werkzeugkoffer Prontool, 19-teilig .....Fr. 119.00**

Dieser schöne und übersichtliche Werkzeugkoffer lässt das Herz jedes Velofans höher schlagen. Endlich sind alle wichtigen Werkzeuge, die für einen fachgerechten Service, eine umfassende Überholung oder eine Reparatur notwendig sind, kompakt erhältlich. Inhalt:

1 Steuersatzschlüssel 30/32 & 36/40	1 Kettenpeitsche Art. 3242
1 HG-Lockring-Abzieher Art. 3372	1 Gabelschlüssel 8 & 10 mm
1 Kurbelabzieher Semiprofi Art. 3275	1 kleiner Schraubenzieher
1 BB-Tool Tretlagerwerkzeug Art. 3290	1 Stern Nippelspanner Art. 3204
1 Tretlagerschalen-Stirnlochschlüssel	1 Pedalschlüssel 15 mm / 9/16"
1 Tretlagerschalen-Konterringschlüssel	2 Konusschlüssel 13/15 & 14/16
1 Kettennietendrucker Art. 3239	1 Kurbelinbusschlüssel SW8mm
1 Pocket-Rollgabelschlüssel 4 - 19 mm	1 Schlauchflickzeug
3 Metall-Pneuheber	1 Freilaufabnehmer Shimano UG
1 Pneudruckmessgerät 10-100PSI	6 Inbusschlüssel 2 - 6 mm
1 Steckschraubenzieher Inbus/Schlitz	



Das 19-teilige Set hat, wenn die Werkzeuge einzeln gekauft würden, einen Wert von ca. Fr. 165.-. Profitieren Sie davon! (2780 g/ TW).

**3940 Pedalständer .....Fr. 23.00**

Dieser Pedalständer nimmt schmale und breite Kurbeln auf. Ideal zum sauberen Abstellen des Velos zu Hause oder im Schaufenster. (1100 g/ TW).



**3942 Showständer, schwarz .....Fr. 39.50**

Beim Aufstellen eines Velos mit Pedalständer können die Kurbeln nicht mehr gedreht werden. Mit dem Showständer wird das Velo/Bike an der Ketten- und Sattelstrebe gestützt. Das Hinterrad hat Bodenfreiheit. Dadurch ist es möglich, die Kurbel zu drehen und die Schaltung oder Bremse zu demonstrieren. (1160 g/ TW).



**Ersatzteil:**

**3942.10 Rahmenhalter aus Kunststoff.....Fr. 9.00**

**3945 Ciclo-Showständer mit Rollen .....Fr. 19.80**

Mit diesem Showständer lassen sich Velos optimal präsentieren. Das Hinterrad wird in den rollenden Ständer gestellt. So kann auf leichte Art das Velo aus der Reihe gezogen und wieder zurückgeschoben werden. (700 g/ IT).

Geeignet: für Pneubreiten bis 55 mm. (L/B/H) 35 x 34 x 26 cm.



**4822 HangUp Bikelift, Deckenmontage bis 25 kg .....Fr. 35.50**

**4822E HangUp Bikelift, Deckenmontage bis 57 kg .....Fr. 49.50**

**E-Bike**

Mit dem Velolift hat man/frau verschiedene Möglichkeiten. Das Velo kann platzsparend im Keller, der Garage oder in einem hohen Raum versorgt werden. Beliebt ist der Hang-Up auch bei VelomechanikerInnen. Am aufgehängten Velo kann rundum frei gearbeitet werden. Die Handhabung ist einfach: Über Umlenkrollen wird das Velo hochgezogen und in der Waage gehalten. Der Hang-Up wird montagefertig geliefert. (1650 g/ TW).

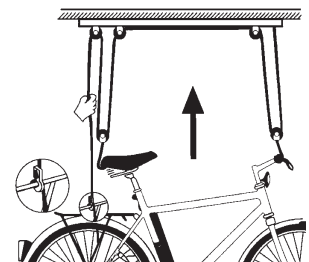

Weitere Aufhängesysteme für Velos finden Sie hinten bei den Veloabstellanlagen, **ab Seite Seite 235.**

## Montageständer



VAR-Klaue

**3961 ADDITIVE SPEEDLIFT, VAR-Klaue inkl. Zubehör.....Fr. 2790.00**

Kraftvoll und kompakt

Der Additive Speedlift 1800 ist ein gasdruckgestützter Montageständer mit Halteklaue. Keine Energiekosten, keine störenden Anschlüsse und keine Fusspedale. Auf Knopfdruck wird eine Kraft von ca. 180 N freigegeben und schwere E-Bikes werden mit geringer Anstrengung sekundenschnell in die gewünschte Position gebracht. Leichte Velos hingegen schweben sogar von allein nach oben. Mit einer Hubhöhe von 80 cm kann das zu reparierende Velo auf eine komfortable Höhe von bis zu 180 cm gehoben werden. Der Speedlift wird inkl. Rollen für eine leichte Verschiebung des Montageständers, Elite Ablage, Bodengleiter und eine Einlage für Vario Sattelstützen geliefert.

Bodenplatte: Edelstahl 75 x 52 cm; 6mm dick; mit Griptape

Ständerhöhe: 126 bis 206cm.

Montagearm: Länge ca. 40 cm, Geeignet für Rahmenrohr-Ø bis 45 mm. Verstellhöhe 87 - 167 cm (Mitte Klaue). (48 kg/ DE).



3970



3974

**3970 FLYING-Montageständer.....Fr. 395.00**

Der FYLING ist seinen Preis wert. Er wird von uns täglich in der Montageabteilung gebraucht. Die Klaue ist sehr solide und handlich. Mit den Knebelhandgriffen lässt sich der Montagearm bequem in der Höhe und um die Achse 360° stufenlos verdrehen. An der frei verstellbaren Aufhängung für die Ablagefächer können die mitgelieferten Kunststoffablagen aufgehängt werden. Damit arbeitet ein Amateur wie ein Profi.

Bodenplatte: Stahl 50 x 50 cm, 10 mm dick.

Ständerhöhe: 150 cm.

Montagearm: Länge 38.5 cm, Geeignet für Rahmenrohr-Ø bis 35 mm. Verstellhöhe 129 - 145 cm. (30 kg/ IT).

Ablagefächer: Halterung 38 cm breit mit 2 Ablageboxen.

**Ersatzteile: Flying**

3970.10 Flying Montageständer komplette Spannklau.....Fr. 225.00

3970.20 Flying Montageständer Basis (Platte + Ständer).....Fr. 195.00

3970.30 Flying Montageständer Ersatzgummi in Klaue (Stk.).....Fr. 10.00

**3974 S3000-Montageständer faltbar.....Fr. 175.00**

Der S3000 ist fast baugleich zum Modell VELOBLOCK. Der Vorteil ist, dass die Füße rasch hochgeklappt werden können. So ist er das geeignete Modell für den mobilen Einsatz oder wenn er nach Gebrauch wieder platzsparend versorgt werden muss. Die Klaue mit den Gummibacken hat eine Exzenterklemme und nimmt auch grössere Rahmenrohre auf. (7.4 kg/ IT).

Standfüsse: 2 seitliche ausklappbare Füße (71.5 cm) geben die notwendige Stabilität.

Konstruktion: Rotes Standrohr, andere Stahlrohre verchromt. Muffen mit Schnellspanner ausgerüstet.

Belastung: Velos bis 18 kg. Klaue für Rohre 25 - 50 mm.

Ständerhöhe: Stufenlos 102 - 150 cm. Armlänge 26.5 cm.

Ablagefach: Schwarze Kunststoffablage 11.5 x 24 cm.

**Ersatzteil: S300-Montageständer**

3972.10 VELOBLOCK Spannklau vorne am Montagearm.....Fr. 59.50

3972.30 VELOBLOCK Ersatzgummi in Klaue (Stk.).....Fr. 10.00

3974.10 Diagonalstrebe zum Ständerfuss, Alu-Druckguss.....Fr. 15.00

**3952 Park-Tool Lenkerhalter PT-HBH-2.....Fr. 34.50**

Dieser blau plastifizierte Lenkerhalter passt auf alle Velos, vom MTB über normale Velos bis zum Kindervelo. Er passt auch auf Oversized-Rohre, da der Halter genügend breit ist und nicht auf das Oberrohr aufgesteckt wird. Das Modell für den Hobby- und Profi-Mechaniker.

Geeignet: Für Lenker bis Ø 32 mm und Oberrohre bis Ø 50 mm.



3952



3979

**3979 Park-Tool Tisch-Montagearm PCS-12.....Fr. 250.00**

Der PCS-12 ist die Bankversion des PCS-10. Die Klaue und Verstellbarkeit ist baugleich. Die Grundplatte wird auf die Werkbank geschraubt. (US).

**3980 Park-Tool Montageständer PCS-10.....Fr. 315.00**

**3981 Werkzeugablage zu Montageständer.....Fr. 33.00**

Der einfach zusammenlegbare PCS-10 ist genau der richtige Montageständer für den ambitionierten Hobby-Mechaniker, der im Keller sparsam mit dem Platz umgehen muss. Die Arbeitshöhe ist zwischen 99 - 145 cm einstellbar. Die Halteklaupe kann um 360° gedreht werden und darin finden Rahmenrohre von 24 - 76 mm Aufnahme. Mit der schmalen Klemmbreite von 9 cm können auch Rahmen mit ungünstigen Klemmbreiten «aufgebockt» werden. An der Spannklaupe kann der Anpressdruck eingestellt werden - Vorteil für Alu-Rohre. Gefaltet hat der PCS-10 nur eine Länge von 104 cm.

Arbeitshöhe: Boden - Klaupe 99 - 145 cm.

Montagearm: Geeignet für Rahmenrohre Ø 24 - 76 mm. 360° drehbar.  
Anpressdruck einstellbar, Klemmbreite 9 cm.

Ablagefächer: Optional erhältlich, Art. 3981.

**3932 Digitalwaage Classic < 50 kg .....Fr. 49.50**

Die Waage hat einen Messbereich von 0.05 - 50 kg. Ablesegenauigkeit 10 g. Manuelle Nullstellung bei Tarawägung. Umstellbar von kg auf lbs. Die Waage kann in der Hand gehalten oder aufgehängt werden. Der Waaghaken ist plastifiziert. Stromversorgung mit 2 AAA-Batterien, extra bestellen. Sie ist ideal zum Wiegen von sperrigen Gegenständen wie Rahmen oder Rädern, die nicht auf eine Tischwaage gelegt werden können. Gut ablesbare LCD-Anzeige. 2 Jahre Garantie. (198 g/ VR).



### SILVERBACK Pflege- und Schmiermittel

#### Silverback – die coole und nachhaltige Reinigungslinie aus England

Egal ob fetten, entfetten, pflegen oder schützen: Alle Silverback-Produkte sind biologisch abbaubar und greifen keine Oberflächen an. Silverback ist hochwirksam auf Plastik, Metall, Gummi oder Carbon, aber schonend. Zudem überzeugt Silverback mit seiner breiten Produktpalette und ökologischen Grossgebinden bis 25 Liter. Silverback ist als Milch, Gel, Öl (nass oder trocken) oder Spray erhältlich. Die Reinigungsmittel haben einen angenehmen Geruch. Die Palette reicht von Kettenspray über Polituren bis hin zu Brillen- und Visierreinigern mit Antibeschlags-Funktion.

**SBX1-01 SILVERBACK Jungle Gel Intensivreiniger, 1 Liter.....Fr. 13.50**

**SBX1-05 SILVERBACK Jungle Gel Intensivreiniger, 5 Liter.....Fr. 29.50**

**SBX1-25 SILVERBACK Jungle Gel Intensivreiniger, 25 Liter.....Fr. 99.50**

**Neu!**

Silverback Jungle Gel ist ein kraftvoller Velo- und Fahrzeugreiniger. Seine einzigartige Florotech-Gel-Formulierung hat eine dicke, schmutzfangende Konsistenz, die Schmutz und Dreck im Handumdrehen entfernt.

**SBX2-01 SILVERBACK Silky Milk Politur, 1 Liter.....Fr. 16.50**

**SBX2-05 SILVERBACK Silky Milk Politur, 5 Liter.....Fr. 49.50**

**SBX2-25 SILVERBACK Silky Milk Politur, 25 Liter.....Fr. 184.50**

**Neu!**

Silverback Silky Milk ist eine biologisch abbaubare, einfach anzuwendende Velopolitur, die einen natürlichen, streifenfreien Glanz verleiht. Die Politur bringt matt aussehende Kunststoffe und Lacke zu einem Extremen Hochglanz und hinterlässt eine schützende Mikroschicht ohne klebrige Rückstände. Silky Milk wurde für die Anwendung auf den meisten harten Oberflächen entwickelt und eignet sich hervorragend für empfindliche Lacke, Kunststoffe und Aufkleber auf allen Fahrzeugtypen.

**SBX3-01 SILVERBACK Maxilla Antriebsreiniger, 1 Liter.....Fr. 18.50**

**Neu!**

Das Maxilla Antriebsreiniger entfernt Fett, Ketten Öl und wachartige Rückstände auf allen Teilen des Antriebsstrangs. Eignet sich für die Verwendung auf Metallen, Kunststoffen, Gummi und Dichtungen.

**SBX40 SILVERBACK Bike-Spray Wartungsöl, 500ml .....Fr. 11.00**

**Neu!**

Das Mehrzweck Wartungsspray mit hervorragenden schmier-, reinigungs-, entwässerungs-, rostdurchdringungs- und korrosionsschutzeigenschaften. Kann auf allen Eisenmetallen, als Allzweckschmiermittel, oder als vorübergehenden Korrosionsschutzbeschichtung verwendet werden.

**SBX50 SILVERBACK Kettenspray, 500ml.....Fr. 12.00**

**Neu!**

Das SBX50 Kettenschmierstoff ist ein trockener, fettbasierter Schmierstoff, der mit PTFE angereichert ist. Es hat starke Haftigenschaften für Ketten, Zahnräder und Ritzel. Es wird nass aufgetragen, so dass es in die Kettenlieder eindringen kann, bevor es eindickt und trocknet. Das Kettenspray wird in erster Linie für Velo- und Motorradketten entwickelt, kann aber für alle beweglichen Metallteile verwendet werden, um die Schmierung zu verbessern und Fehlfunktionen und «Festfressen» zu verhindern.

**SBX10 SILVERBACK Kettenöl, nasse Bedingungen, 65ml .....Fr. 7.50**

**Neu!**

**SBX11 SILVERBACK Kettenöl, trockene Bedingungen, 65ml ...Fr. 7.50**

**SILVERBACK**  
THE XTREME CLEAN



**SBX60 SILVERBACK Bremsreiniger, 500ml.....Fr. 11.00****Neu!**

Ein hervorragender Bremsreiniger zu einem sensationellen Preis. Der Intensiv-Bremsen-Reiniger entfettet gründlich, ist schnell trocknend und bietet eine sehr gute Reinigungswirkung. Er ist silikon- und acetonfrei und greift Gummi, Kunststoff und Lack nicht an. (GB).

Geeignet:

Für das Reinigen der Velofelgen, Bike-Scheibenbremsen, Ketten, Velorahmen, Motorhaube, Fussböden. Entfernt Mücken von Scheiben und Fahrzeugen, reinigt alles wo entfettet werden muss. Bei den Velofelgen verhindert es zusätzlich das Quietschen der Bremsen.

**SBX6 SILVERBACK Brillen- und Visierreiniger m. antibeschlagFr. 6.50****Neu!**

Das SBX6 wurde entwickelt, um einen klaren Mikro-Schutzfilm auf Ihrem Visier/Gläsern zu hinterlassen. Die Feuchtigkeit perlt so von dem Visier/Gläsern und verhindert so dass die Innenseite beschlägt.

**SBXGIFT SILVERBACK Geschenkbox .....Fr. 46.50****Neu!**

Ob Weihnachten, Geburtstag oder Jahrestag. Das Ideale Geschenk für jeden.

Inhalt:

1x Jungel Gel 1L, 1x Silky Milk 1L und 1x Maxilla 1L

### Pflege- und Schmiermittel

**3440 Kettenreinigungsflüssigkeit Hanseline 500 ml .....Fr. 10.00**

Ketten, die nicht in geschlossenem Kasten laufen, verschmutzen über kurz oder lang stark. Sie sollten periodisch gereinigt werden, damit ein einwandfreier Lauf garantiert ist. Diese Reinigungsflüssigkeit wird mit dem Kettenreinigungsgerät verwendet. Nur 30 ml dieses Konzentrates mit Korrosionsschutz genügen, um den Schmutz auf der Kette zu lösen. Achtung: Verschmutzte Flüssigkeit nicht in den Ablauf giessen, sondern wie Altöl behandeln und zur Sammelstelle bringen. Mit dem Zahnkranzreiniger entfernen sie im voraus groben Schmutz. (DE).

**3447 Chain-Cleaner Kettenreinigungsset .....Fr. 29.00**

Stabiles Kettenreinigungsgerät aus bruchsicherem blau-transparentem Kunststoff. Das 6 Bürsten-System, mit gegeneinander rotierenden Bürsten, sorgt für eine optimale Kettenreinigung. Die flexiblen Lamellen am Gerätegang verhindern ein Austropfen der Reinigungsflüssigkeit. Mit integrierter Haltevorrichtung. Lieferung ohne Kettenreinigungsflüssigkeit. Unsere Empfehlung Art. 3440. (TW).

**3449 Park Tool Chain Gang, Kettenreinigungsset PT CG-2.2 Fr. 76.00**

Das 3-teilige Kettenreinigungsset sorgt für eine optimale Kettenpflege. Mit der Reinigungsbürste ( Art. 3692) wird zuerst die grösste Verschmutzung entfernt. Danach wird mit dem Kettenreinigungsgerät die Kette geputzt. Mit der 235 ml grossen Dose Bio-Reiniger wird die notwendige Reinigungsflüssigkeit gleich mitgeliefert. (US).

**3510 Hanseline-Nähmaschinen-Öl, Plastikflasche 100 ml .....Fr. 4.00**

Das unentbehrliche, harz- und säurefreie sowie dünnflüssige Öl gehört in jeden Haushalt. Mit ihm werden vorzugsweise feinmechanische Teile geölt. Auch zum Entlüften und Nachfüllen von Hydraulikbremsen bestens geeignet. (DE).

**3528 ABUS Pflegespray 50 ml.....Fr. 16.50**

Wer hat sich nicht schon geärgert, wenn der Schlüssel sich im Schloss nicht mehr drehen liess? Wasser und Kälte verharzen die Schlösser. Hier hilft der nichtfettende ABUS Pflegespray. Einfach in das Schloss sprühen und einwirken lassen. Die periodische Wartung vermeidet Ärger. Der ABUS-Pflegespray kann auch als Rostlöser und Schmiermittel verwendet werden. Der Spray ist frei von Chlor, Fluor, FCKW, PCB oder anderen umweltschädlichen Bestandteilen. (50 ml/ DE).

**3590 Hanseline-Talkum, Plastikflasche 100 ml.....Fr. 3.70**

Wem ist nicht schon passiert, dass der Schlauch beim Wechseln am Pneu klebte? Mit Talkum verhindern Sie, dass Pneu und Schlauch zusammenvulkanisieren. Vor dem Einlegen des Schlauches wird der Pneu innen fein gepudert. Talkum wird auch für die Pflege von Gummimanschetten und Dichtungen benötigt. (DE).

**3527 Neoval Schraubensicherung S-242 .....Fr. 17.50**

Mittelfeste Gewindesicherung, empfohlen auch für ölige Oberflächen. Sichern von Schraubverbindungen gegen Vibration und Stoß mit mittlerer Festigkeit, geeignet für Schraubengewinde, Bolzen, Muttern, Pneumatikverschraubungen.





**3480 EXUS Fettpistole mit Fettpatrone .....Fr. 32.80**  
**3481 EXUS Bicycle-Fett, Nachfülltube 100 g .....Fr. 15.00**  
 Mit der EXUS-Fettspritze macht das Nachschmieren von Radlagern, Steuerstäben, Tretlagern, Pedalen oder anderen Teilen Freude. Das auf Paraffinbasis hergestellte und mit Lithium durchmischte Spezialvelofett kann gezielt aufgetragen werden. Mit der Verlängerung können auch schwer zugängliche Stellen geschmiert werden.  
 (188 g/ TW).

**EL19035 ELVEDES Fettpresse (Fett sep. bestellen) .....Fr. 29.50**  
**EL19037 ELVEDES Lithium-Fett, Tube 110 g .....Fr. 16.50**  
**EL19038 ELVEDES Rollerbrake-Fett, Tube 110 g .....Fr. 18.50**  
**EL19036 ELVEDES Verlängerung für die Fettpresse, 10 cm .....Fr. 13.00**  
 Mit der Fettpresse von Elvedes können Sie je nach Bedarf die entsprechende Fette verwenden. Dank der separat bestellbaren Verlängerung von 10 cm können auch schwer zugängliche Stellen geschmiert werden.

**3490 Hanseline-Spezial-Nabenfett, Tube 50 g .....Fr. 3.50**  
 Diese lithiumversetzten weissen Fette eignen sich bestens für die Schmierung von Naben, Tretlagern, Kugellagern, Gelenken usw. Sie haben eine gute Haftfähigkeit, sind alterungsbeständig und bewirken eine gute Langzeitschmierung bei verminderter Reibung. Temperaturbereich - 35° bis + 135°. Die Fett-Spritze eignet sich ausgezeichnet, um das Fett sauber und dosiert an die gewünschten Stellen anzubringen. (DE).

**3498 Poly-Lube 1000 Lagerfett, Tube 115 g .....Fr. 12.00**  
 Dieses synthetische Lagerfett von Park-Tool eignet sich besonders für stark beanspruchte Lager und Naben. (US).

**3515 Bohr- und Schneidöl, 50 ml Tube .....Fr. 5.50**  
 Mit Bohröl vermeiden sie den raschen Verschleiss von Bohrer und Gewindeschneider. Das Öl direkt und sparsam auf die Schnittfläche geben. Reduziert die Temperatur und verbessert den Schnitt.  
 Inhalt: 50 ml Tube. (64 g/ DE).

**3441 Hanseline PTFE-Spray, Dose 150 ml .....Fr. 17.90**  
 Ein Spezial-Schmiermittel mit PTFE, das schützt, konserviert und schmiert. PTFE-Spray auf die betroffenen Stellen: Kette, Schaltwerk und Umlenkrollchen aufsprühen und einwirken lassen. Spezialfahrzeughersteller schätzen vor allem die klebefreie, saubere Anwendung und empfehlen Hanseline - PTFE-Spray ausdrücklich für die Ketten von Liegerädern. Insbesondere beim Einsatz in trockener, staubiger Umgebung wie beim Mountainbiking, Trekking oder Straßenrennen zeigt das Spray sein wahres Können. Empfehlung: Regelmäßig in geringen Mengen nachsprühen. Die Intervalle sind abhängig von Qualität und Beanspruchung der Kette. Außerdem geeignet für Bowdenzüge und die Mechanik von Schlössern (Schließzylinder).  
 Inhalt: 150 ml Dose. (DE).

**3519 Neoval Bike-Spray, Sprühflasche 100 ml, W20 .....Fr. 14.80**  
 Die 100 ml Dose eignet sich besonders für die Mitnahme auf Touren oder für Anwender mit geringem Bedarf. Der Vorteil dieser Dose ist, dass sie nachgefüllt werden kann. Den Sprühkopf abziehen und mit einer 200 ml oder 400 ml Dose nachfüllen. Der Vorgang ist gleich wie beim Nachfüllen eines Feuerzeuges mit einer Gaspatrone. (CH).

**3520 Neoval Bike-Oil, Sprühflasche 200 ml, W20 .....Fr. 29.50**  
**3522 Neoval Bike-Oil, Sprühflasche 400 ml, W20 .....Fr. 39.50**  
 Das Neoval Bike- oder Oil-Spray ist ein säure- und harzfreies, hochadditives Mineralöl ohne Lösungsmittel, ohne Silikon und Festschmierstoffen. Das Öl ist giftklassenfrei, hautfreundlich und angenehm parfümiert. Die Dose enthält Butan-Propan Treibgas. Neoval-Spray ist anwendbar als Schmier- und Lageröl, Bohr- und Schneidöl, Kriechöl, Rostlöser (unterwandert Wasser), Korrosionsschutz, Kontakt-Spray oder Kettenöl. Neoval ist ein ideales Universalöl für Unterhalt und Service am Velo oder anderen Fahrzeugen. (CH).

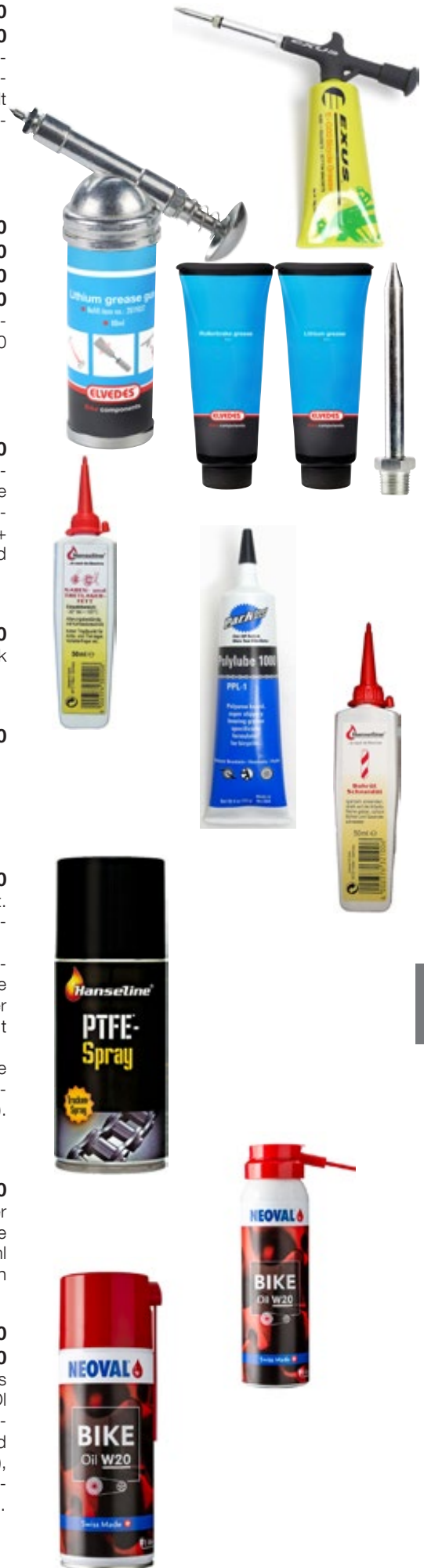

Pflege- / Schmierm.



- 3523 Neoval Bike-Oil, 100 ml W40 ..... Fr. 16.50**  
**3524 Neoval Bike-Oil, Sprühflasche 200 ml, W40 ..... Fr. 22.50**  
 High-Tech Mineralöl als ideale Schmierung und als Verschleißschutz. Hohe Kriechfähigkeit, optimaler Rost- und Staubschutz. Für Schaltgetriebe, Kabelzüge, Kette und Wechsler, Bremszangen, Stoßdämpfer, Gabelführungen und alle beweglichen Teile. Bestens bewährt bei den extremen Kettenbelastungen bei E-Bikes. Dickflüssig - speziell für extreme Belastungen bei Nässe
- 3560 BRUNOX Turbo-Spray, Dose 125 ml ..... Fr. 9.90**  
**3561 BRUNOX Turbo-Spray, Dose 300 ml ..... Fr. 17.50**  
**3562 BRUNOX Turbo-Spray, Dose 400 ml Werkstattdose ..... Fr. 20.50**  
 Brunox Turbo-Spray ist ein Multikomponenten-Schmieröl, das eine ausgezeichnete Kriechfähigkeit hat. Aufgrund der Kapillarwirkung dringt es in feinste Haarrisse und Zwischenräume ein. Effekt: festsitzende Schrauben lösen sich wieder. Es ist aber auch ein Korrosionsschutzmittel, da es die Metalle konserviert. Zudem ist es ein Reinigungsmittel, weil es den Schmutz unterkriecht und löst. Nützlich ist es auch als Kontaktspray. Somit Universalspray für Werkstatt und Haushalt. Mit dem Sprayröhrchen kann es gezielt aufgetragen werden. (125 g, 330 g/ CH).
- 3564 BRUNOX Top-Kett, Dose 100 ml ..... Fr. 11.90**  
**3565 BRUNOX Kettenspray Lub&Cor, Dose 400 ml ..... Fr. 23.00**  
 Diese Brunox-Sprays eignen sich besonders für die Schmierung von Antrieben, Ketten, Seilzügen, Präzisionswerkzeugen oder Fahrzeugen. IX-50 ist ein nicht aushärtendes Multifunktionsprodukt mit langwirkender Schmierung. IX-50 bildet einen gleichmässigen Korrosionsschutzfilm, der auch Ecken und Kanten bedeckt. Ideal also für die Kettenschmierung. (115 g, 440 g/ CH).

#### Caramba + TEGEE Hautpflegemittel

Caramba stellt seit über 100 Jahren hochwertige Reinigungs-, Schmier- und Pflegemittel auf industrieller Basis her. Durch die Produktion in Deutschland sind die Transportwege kurz. Mit Caramba können Sie sicher sein, dass Sie beste Qualität zu einem fairen Preis einkaufen.

Die Marke Caramba wurde in Deutschland als Jahrhundertmarke ausgezeichnet. Caramba ist Lieferant verschiedener deutscher Grossunternehmen wie die Deutsche Bahn DB oder der Automarke Audi.



- 3628 TEGEE\* Hautschutz 1l Dose ..... Fr. 24.00**  
 Wasserfeste Hautschutzcreme. Sie wird vor dem Arbeiten wie eine Handcreme aufgetragen. Verhindert das Eindringen von Schmutz in die Poren der Haut, die Hände lassen sich danach besser von hartnäckigen Rückständen reinigen. Beim normalen Händewaschen bleibt der Schutz bestehen, beim Reinigen mit einer Sand- oder Sägemehl-Seife lässt sich der Hautschutz entfernen. (DE).  
 \*TEGEE und Tegerel sind Tochterprodukte von Caramba.



- 3623 TEGEREL-Handreinigungscreme 3l Dose ..... Fr. 39.00**  
**3620 TEGEREL-Dosierpumpe mit Wandhalterung ..... Fr. 49.50**  
 Tegerel ist eine Handreinigungscreme mit Orangenduft, die sich speziell für die Handpflege eignet. Sie ist hautschonend und verursacht keine Rötungen, Reizungen oder Allergien. Tegerel ist dermatologisch getestet. Die enthaltenen Tenside sind biologisch abbaubar. In der Maschinenindustrie und in Spitälern wird Tegerel seit Jahren verwendet. Es eignet sich auch sehr gut für die Anwendung zu Hause.  
 Die Dosierpumpe gibt das Tegerel in sparsamer Menge in die Hand. Die Pumpe ist schon nach dem ersten sparsamen Verbrauch der Dose amortisiert. (DE).



- 3625 TEGEREL-Handreinigungscreme 10l Nachfülleimer ..... Fr. 99.00**  
 Dies ist die «Jumbo-Packung» vom Tegerel. Beim Kauf eines 10 Liter Nachfülleimers sparen sie fast 25%. Beliebt ist das Nachfüllen in die 3-Liter-Dose mit der Dosierpumpe. (DE).
- 3638 POWERCLEANER Feuchte Reinigungstücher ..... Fr. 42.50**  
 Wenn sie keine Möglichkeit haben, die Hände zu waschen, reinigen diese hautschonenden Power-Wipes im Handumdrehen. Sie eignen sich besonders auf Ausstellungen, an Rennen oder für die Kunden.  
 Inhalt: Dose mit 80 Tüchlein. (1027 g/ US).

**Caramba Schmier- und Pflegemittel**

**3642 Caramba Kupferpaste, Dose 200ml .....Fr. 39.50**

Die Caramba Kupferpaste schützt vor Korrosion, Festbrennen und Festfressen z.B. bei Stahlrahmen mit Alu-Sattelstützen. Diese lassen sich danach einfach lösen. Die Kupferpaste haftet sehr gut und fließt nicht weg. Frostsicher bis -30 Grad. Beständig gegen Salzwasser, Säuren und Laugen. Bei quietschenden Scheibenbremsen kann eine Verbesserung erzielt werden, wenn die Kupferpaste zwischen Bremszylinder und Belag aufgetragen wird. (DE).

Anwendung: Kupferpaste mit dem Pinsel dünn auftragen und gleichmässig verteilen.

**3644 Caramba Power-Rostlöser, Dose 500ml .....Fr. 27.50**

In den 60er Jahren hat die Firma Caramba den Rostlöser erfunden. In den folgenden Jahren wurde der Rostlöser ständig optimiert. Der Power-Rostlöser ist für die Härtefälle die sonst schwierig zu lösen sind. Der Rostlöser kühlt das Material und kann durch die entstehende Schrumpfung des Materials in die Ritzen hinein kriechen. Anwendung: Rostlöser aufsprühen 10-15 Minuten einwirken lassen. Nach dem ersten Gewindegang sofort nachsprühen. Gleitaktiv durch PTFE-Zusätze. (DE).

Hinweis: Auf lackierten Flächen oder Gummi nur kurz einwirken lassen.

**3646 Caramba MoS2 Rostlöser, Dose 500ml.....Fr. 9.90**

Der preisgünstige Rostlöser für normale Verrostungen. Sollte in keiner Werkstatt fehlen. Der MoS2 Rostlöser hat ein gutes Kriechvermögen und löst schnell festgerostete Schraubverbindungen. Nebst den guten Schmierfähigkeiten schützt er vor Korrosion und Verschleiss. Er beseitigt Quietschgeräusche. (DE).

**3648 Caramba Rasant Rostlöser, Dose 500ml .....Fr. 27.50**

Sehr gutes Kriechvermögen. Er löst stark verrostete Verbindungen. Zu lösende Verbindungen einsprühen und einwirken lassen. Der Rasant Rostlöser ist auch effektiv gegen Klebstoffreste, Schmutzkrusten und Verharzungen. (DE).

**3654 Caramba Intensiv-Bremsenreiniger, Dose 500ml.....Fr. 9.95**

**Bestseller**

Ein hervorragender Bremsenreiniger zu einem sensationellen Preis. Der Intensiv-Bremsen-Reiniger entfettet gründlich, ist schnell trocknend und bietet eine sehr gute Reinigungswirkung. Er ist silikon- und acetonefrei und greift Gummi, Kunststoff und Lack nicht an. (DE).

Anwendung: Aufsprühen und sofort mit einem Tuch nachwischen, da eine schnelle Verdampfung stattfindet.

Geeignet: Für das Reinigen der Velofelgen, Bike-Scheibenbremsen, Ketten, Velorahmen, Motorhaube, Fussböden. Entfernt Mücken von Scheiben und Fahrzeugen, reinigt alles wo entfettet werden muss. Bei den Velofelgen verhindert es zusätzlich das Quietschen der Bremsen.

**3658 Caramba Edelstahlreiniger, Dose 500ml .....Fr. 21.00**

Der Aktiv Edelstahl-Reiniger entfernt Schmutz, Kalkflecken, Flugrost, Fette, Öle und Harze von Edelstahl-, Aluminium-, Kupfer- und Messingoberflächen. Die Oberflächen erhalten ihren Glanz und gleichmässiges Aussehen zurück. Er wirkt antistatisch und hinterlässt einen pflegenden Schutzfilm. Die Oberflächen werden lange Zeit gegen Verschmutzen und Anlaufen geschützt. Für die Anwendung in Küchen zugelassen, da NSF zertifiziert. (DE).

Anwendung: Den Edelstahl-Reiniger sparsam aufsprühen oder in ein Tuch sprühen und auf der Fläche verteilen. Danach mit einem sauberen, trockenen Tuch (ev. Mikrofaser) abreiben. Auch geeignet für Alu-Felgen oder Carbon-Rahmen.

**3660 Caramba Speziallöser, Dose 500ml .....Fr. 36.50**

Dieser Spezial-Löser ist optimal zur Entfernung von Aufklebern, Baumharz, Farbnebeln. Anwendung auf Chrom, Glas und anderen glatten Flächen. Papieraufkleber ganzflächig und Kunststoffaufkleber vom Rand her einsprühen und zwei Minuten wirken lassen. Kleberückstände, Farbnebel oder Graffiti kurz einsprühen und nach wenigen Sekunden feucht abwischen. Allenfalls wiederholen. (DE).

Achtung: Bei Lack- und Kunststoffuntergründen die Verträglichkeit zunächst an unauffälliger Stelle testen! Vorsicht auf pulverbeschichteten Rahmen, weil sonst die Farbe beschädigt werden kann.

**3656 Caramba-Elektronikreiniger, Dose 500ml .....Fr. 29.50**

**E-Bike**

Der HighTec-Elektronik-Reiniger ist ein Spezialmittel für elektrische Anlagen. Er beseitigt zuverlässig und schnell verharzte Kontaktfette, Oxid- und Sulfidschichten. Hohe Übergangswiderstände werden schnell entfernt. Er ist ein Pflegemittel mit Korrosionsschutz. (DE).

Anwendung: Zur Reinigung der Elektronik und elektrischen Teile bei den E-Bikes.



Pflege- / Schmierm.



- 3664 Caramba Magic-Wonder, Dose 500ml..... Fr. 32.50**  
 Magic-Wonder Glanz-Veredelung ist eine Sprühpolitur, die in einem Arbeitsgang alle glatten Oberflächen reinigt, pflegt und schützt. Eine Vorreinigung ist nicht erforderlich. Es bietet ein optimales Glanz-Finish und eine monatelange Schutzwirkung. Tests zeigten, dass der Glanzgrad deutlich erhöht und verschmutzte Lackflächen schonend poliert werden. Wonder Glanz-Veredelung ist silikonhaltig. (DE).

Anwendung: Sparsam aufsprühen. Mit einem Mikrofasertuch verreiben und mit einem zweiten Mikrofasertuch nachpolieren.

- 3668 Caramba Aktiv-Felgenreiniger, Dose 400ml ..... Fr. 15.80**  
 Der Aktiv Felgen-Reiniger ist ein neuartiges Spezialprodukt für die Reinigung aller Felgenarten aus Stahl-, Alu-, Chrom- und lackierter Oberfläche. Er beseitigt auch hartnäckige Ablagerungen wie eingebrannten Bremsstaub, etc. schnell und materialschonend. Der Reinigungsfortschritt wird durch die Verfärbung von blau nach rot sichtbar. (DE).

Anwendung: Verschmutzte Stellen einsprühen, 8-10 Minuten einwirken lassen, Rotfärbung abwarten. Danach mit Wasser abwaschen.

- 3653 Caramba Synthese-Öl, Dose 500ml..... Fr. 22.50**  
 Das Synthese-Öl ist eine Weltneuheit. Es ist eine Kombination zwischen Silikon und Multi-Öl. Diese Vorteile zusammengeführt nennt man eine Synthese, deshalb «Synthese-Öl». Schmiert auf hochwertiger Basis auch bei stärkeren mechanischen Belastungen. Sehr hohe Wasserresistenz, verhindert Vereisen. Enthält keine Feststoffe, ist farblos und geruchsarm. Pflegt und schützt die Gummitteile wie ein Silikon-Öl (ist überlackierbar, was bei einem normalen Silikon-Öl nicht machbar ist). Das Synthese Öl ist ein hervorragender Kontaktspray für E-Bikes, es entstehen keine Verharzungen, temperaturbeständig von -30° C bis +200° C.

Anwendung: Ketten, Wechsler, Bremshebel, Schalthebel, Kabelhüllen, Dichtungen bei Naben und Federgabeln, Schliess-Zylinder, Fensterscharniere, Schiebedächer, Reisverschlüsse, Bürostühle, Rasenmäher und alles was knarrt und quietscht.

#### Rohloff - Serviceteile



3507



3506

- 3506 Rohloff Getriebeöl-Kit-25ml (Spül-/Getriebeöl 25 ml) ... Fr. 22.00**  
 Spül- und Ganzjahres-Getriebeöl, je 25 ml, für den jährlichen Ölwechsel. Das Ganzjahres-Getriebeöl für die Speedhub 5000/14 hat einen Anwendungsbereich von -15 bis +60° C. (56 g/ DE).

- 3507 Rohloff Getriebe-Service-Set (Spül-/Getriebeöl/Spritze) Fr. 32.50**  
 Spül- und Ganzjahres-Getriebeöl, je 25 ml, für den jährlichen Ölwechsel. Zum Service-Kit gehört die Ölspritze mit Schlauch und Anschlussnippel um das Getriebe befüllen, bzw. das Öl abziehen zu können. (DE).



3509



3508

- 3508 Rohloff Getriebeöl-Kit-250ml (Spül-/Getriebeöl 250 ml) Fr. 79.50**  
 Diese beiden Flaschen Spül- und Ganzjahres-Getriebeöl, je 250 ml, reichen für 10 Ölwechsel. So kostet der Ölwechsel nur noch knapp 40% gegenüber einem Einmalwechsel.

- 3509 Rohloff Ölablassschraube ..... Fr. 9.00**  
 Für alle Rohloff-Naben

- 3354 Rohloff Ritzelabnehmer ..... Fr. 64.50**  
 Viernockenabzieher um das Wenderitzel zu lösen. (52 g/ DE).

#### Schrauben und Kabelbinder

Kabelbinder  
 - nicht lösbar -

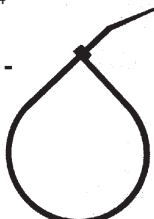
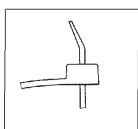

3354

- 4780 Kabelbinder klein, 2,5 x 100 mm (100 Stk.) ..... Fr. 13.50**  
**4781 Kabelbinder klein, 2,5 x 200 mm (100 Stk.) ..... Fr. 13.50**  
**4785 Kabelbinder mittel, 3,6 x 140 mm (100 Stk.)..... Fr. 13.50**  
**4787 Kabelbinder mittel, 4,8 x 200 mm (100 Stk.)..... Fr. 13.50**  
**4790 Kabelbinder lang, 4,8 x 290 mm (100 Stk.)..... Fr. 15.00**

Kabelbinder sind ein unentbehrliches Hilfsmittel, um Brems- und Lichtkabel sauber zu verlegen. Lange Kabelbinder eignen sich zum Befestigen von Körben, die hohen Belastungen und Scherkräften ausgesetzt sind. Lieferung Verpackung zu 100 Stück.

- 4905 Kleines Schraubenset M5/M6, rostfrei..... Fr. 8.90**  
 Eine Zusammenstellung der wichtigsten Schrauben und Muttern für kleine Reparaturen, Gepäckträger- und Scheinwerfermontage. (DE).

Inhalt: 4 Stk. M5x10 mm, 4 Stk. M5x16 mm, 2 Stk. M5x25 mm, 10 Stk. Nylonstopmuttern M5, 1 Stk. M6x45 mm, 1 Stk. Nylonstopmutter M6.



## Bidonhalter / Trinkflaschenhalter

- AD201 Spacer ONE, Flaschenhalter .....Fr. 19.80**  
**AD203S Spacer TWO S, Flaschenhalter (25 mm).....Fr. 23.90**  
**AD203L Spacer TWO L, Flaschenhalter (35 mm).....Fr. 23.90**

Viele Räder und speziell E-Bikes bieten oft nicht genug Platz, um das breite Angebot an Fahrradzubehör zu befestigen. Hier schafft ADDITIVE BIKES Abhilfe. Trinkflaschen, Geräte (Displays, Computer, GoPro-Kameras usw.), Akkulampen oder Schlösser werden je nach Modell am Lenker, dem Sattelrohr oder Sattelstütze montiert. Die Modelle am Lenker gibt es fein integriert als Ersatz für einen 10mm Ahead Spacer (ONE) oder als Klemmlösung (TWO) für Standardvorbauten in ein- oder beidseitiger Ausführung. Made in Germany! Weitere Modelle und technische Daten finden Sie auf Seite 71



- 5152 Bidonhalter, schwarz .....Fr. 7.00**  
 Dieser Bidonhalter zum Anschrauben an Bidonösen eignet sich besonders für die Alu-Flaschen. Sie klemmen gut, klappern und verkratzen nicht. Aus Polyethylen. (60 g/ TW).



- 5166 Bidonhalter Classic, schwarz-neongrün.....Fr. 1.95**  
 Solider leichter Bidonhalter für die Montage auf den Bidonösen, Ösenabstand 62 - 66 mm. Gute Klemmwirkung - somit kein Scheppern der Alu-Bidons. Aus Polyethylen. (52 g/ TW).

- 5153 SIGG Bottle Power-Cage, schwarz.....Fr. 8.00**  
 Dieser Flaschenhalter ist aus glasfaserverstärktem Kunststoff. Er besticht durch sein besonderes Design. Die Klemmwirkung ist sehr gut. Besonders geeignet für SIGG und andere Bottles. (50 g/ DE).



- 5160 Alubidonhalter, schwarz .....Fr. 9.00**  
**5163 Alubidonhalter, silber .....Fr. 8.50**  
**5164 Alubidonhalter, blau .....Fr. 8.50**

Die herkömmlichen, soliden und unverwüstlichen Alubidonhalter. Hergestellt aus 6 mm-Aludraht. Halter angeschweisst. Montage an die Bidonösen des Rahmens. (75 g/ TW).



- 5150 Flaschenhalter QUICK, schwarz.....Fr. 6.00**  
 Preiswerter Flaschenhalter aus Kunststoff, der schnell am Schrägrohr montiert werden kann. (84 g/ TW).

- 5158 Mouny-Side-Cage, schwarz.....Fr. 9.00**  
 Der Mouny Side-Cage ist die Lösung für alle kleinen Rahmen, bei denen der Platz zwischen Ober- und Schrägrohr nicht reicht um eine Flasche von oben einzuschieben. Mit dem Side-Cage wird die Trinkflasche seitlich eingesteckt. So gibt es nie mehr Probleme. (84 g/ TW).



- 5170 Flaschenhalter «Grosser Durst».....Fr. 15.90**  
 Mit diesem Halter, der jeder Getränkeflasche anpassbar ist, können bequem und sicher grosse 1.5 l-PET-Flaschen, ja sogar 1 l-Glasflaschen auf dem Velo befestigt werden. Die clevere Schiebemechanik löst sich auch bei holpriger Strasse nicht. Für Globetrotter ein Muss! (130 g/ TW).



- 5172 Bottle-Fix, schwarz .....Fr. 10.50**  
 Bei Velos ohne Gewindeösen können Bidonhalter nicht montiert werden. Klick-Fix hat dieses clevere Zubehör entwickelt. Der Bottle-Fix passt an Rahmen, Lenker oder Sattelstützen mit einem Durchmesser von 15 - 45 mm. Die Montage mit der rostfreien Schelle ist einfach. Je nach Montageort kann der Adapterkopf auch um 90° verdreht aufgeschraubt werden. (40 g/ DE).

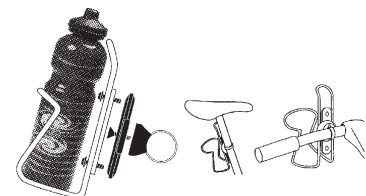

- 5173 BOTTLE-KLICK, schwarz .....Fr. 16.50**  
 Nun gibt es den bewährten Bottle-Fix auch mit KLICK-Fix Funktion. Bei Bedarf kann ein beliebiger Flaschenhalter blitzschnell angeklickt oder wieder abgenommen werden. Universelle Montage mit Miniadapter an Lenker, Vorbau, Rahmen oder Sattelstütze.

Geeignet: Für alle üblichen Flaschenhalter.  
 Montage: Rohr-Ø von 15 - 60 mm. Halter um 90° drehbar.

- 5169 Flaschenhalterbriden (2-er Set) .....Fr. 4.00**  
 Bei Velos ohne Gewindeösen können die Alu-Bidonhalter nicht montiert werden. Die 10 mm breiten, promatisierten Briden sind geeignet für Rahmenrohre mit ca. 27 mm Durchmesser. Nicht für alle Bidonhalter geeignet. (24 g/ TW).



**Montagetipp:** Vor dem Einschrauben eines neuen Tretlagers das Tretlagergewinde am Velo mit einer feinen Drahtbürste reinigen. Danach die Gewinde gut einfetten, sonst kann das Tretlager beim nächsten Wechsel nicht mehr gelöst werden. Besonders wichtig bei den Modellen mit Alu-Schalen («anfressen»).



## Tretlager

Bezeichnung	Typ	Zoll "	Metrisch mm	Gewinde	
BSA englisch	BSA	1.37" x 24	34.8 x 1.058	links/rechts	* FRG ist nicht mehr lieferbar. Lösung: FRA-Tretlager nehmen und im Tretlagergehäuse das Linksgewinde mit Rechtsgewinde überschneiden.
Französisch	FRA	1.378" x 25.4	35 x 1	rechts/rechts	
Italienisch	ITA	1.42" x 24	36 x 1.058	rechts/rechts	
Schweiz*	FRG	1.378" x 25.4	35 x 1	links/rechts	

### Ersatzteile für Tretlagerachsen:

2610	Kurbelmutter, Höhe 9 mm, ISO-Gewinde M10x1.25 mm (Stk.) ...Fr.	1.00
2611	Kurbelschraube, ISO Gewinde M8 x 1.0 mm (Stk.) .....	1.00
2618SW	Kurbeldeckeli für Vierkantkurbel, schwarz (Stk.) .....	1.50
2614	Kurbelkeil Ø 9.0 x 42 mm, kurze Fläche .....	2.50
2615	Kurbelkeil Ø 9.0 x 42 mm, lange Fläche .....	2.50
2616	Kurbelkeil Ø 9.5 x 43 mm, kurze Fläche .....	2.50
2617	Kurbelkeil Ø 9.5 x 43 mm, lange Fläche .....	2.50

<b>8291</b>	<b>Kugellring 5/32" x 16 Kugeln, 1" Steuersätze .....</b>	<b>Fr. 2.00</b>
<b>8295</b>	<b>Kugellring 1/4" x 9 Kugeln, BSA-Tretlager .....</b>	<b>Fr. 2.00</b>
<b>8296</b>	<b>Kugellring 1/4" x 9 Kugeln, Thompson Tretlager Ø 40mmFr.</b>	<b>2.00</b>
<b>8297</b>	<b>Kugellring 3/16" x 7 Kugeln, Vorderradnaben 3/8" .....</b>	<b>Fr. 2.00</b>
<b>8298</b>	<b>Kugellring 1/4" x 7 Kugeln, Hinterradnaben 3/8" .....</b>	<b>Fr. 2.00</b>

Kugellringe sorgen für eine gleichmässige Kugelverteilung und erleichtern die Reparaturen. (TW).

<b>2688</b>	<b>Tretlager-Schalen-Set BSA, verchromt .....</b>	<b>Fr. 9.50</b>
-------------	---	-----------------

Gedichtete Schalen mit Kugellringen für BSA-Tretlager, Gewinde 1.37" x 24TPI (34.8 x 1.058 mm). Links-/Rechtsgewinde. Kugellringe 1/4" mit 9 Kugeln. (125 g/ TW).

<b>2689</b>	<b>00.00erkant-Tretlagerachse 121 mm (32 x 54 x 35mm) ..Fr.</b>	<b>9.60</b>
-------------	---	-------------

Brünierte CrMo-Achse. Für die Reparatur von Velos, die noch keine Kompaktretlager haben oder wenn die rechte Tretlagerschale nicht mehr gelöst werden kann und dennoch das Tretlager ersetzt werden muss. (205 g/ TW).

<b>2690</b>	<b>Thompson Keil-Tretlager Ø 40 mm, verchromt .....</b>	<b>Fr. 29.90</b>
-------------	---	------------------

Das Thompson-Tretlager ist vor allem in Deutschland verbreitet. Komplettes Lager mit 148 mm langer Keilachse, Schalen, Konus und Lager. Ausser der Tretlagerachse passen die Teile auch für Reparaturen von Thompson-Lagern mit Vierkantachse. (410 g/ TW).

<b>2681</b>	<b>YST Klemmtretlager 113 mm .....</b>	<b>Fr. 25.00</b>
<b>2682</b>	<b>YST Klemmtretlager 116 mm .....</b>	<b>Fr. 25.00</b>
<b>2683</b>	<b>YST Klemmtretlager 122.5 mm .....</b>	<b>Fr. 25.00</b>

Wenn das Tretlagergewinde ausgerissen ist und nicht mehr nachgeschnitten werden kann ist dieses Tretlager mit Klemmgewinde die Lösung. Die Schalen sind so konstruiert, dass es in das Tretlagergehäuse geklemmt wird. De-/montiert wird es mit dem BB-Tool Art. 3290. Geeignet für BSA-Tretlager. (380 g/ TW).

Masse: Achslänge 113 oder 116 mm, für Tretlagerbreite 68 mm.

Art.	Artikel	Achslänge	Spitzenmass	T-Breite	Buchsen	Preis Fr.
<b>NECO Tretlager BSA</b>						
2641	NECO Tretlager BSA	V 127.5/31	JIS 12.73 mm	68 mm	Alu-Buchsen	26.00
2642	NECO Tretlager BSA	V 122.5/28.5	JIS 12.73 mm	68 mm	Alu-Buchsen	26.00
2643	NECO Tretlager BSA	V 119/25	JIS 12.73 mm	68 mm	Alu-Buchsen	26.00
2644	NECO Tretlager BSA	V 115/25	JIS 12.73 mm	68 mm	Alu-Buchsen	26.00
2645	NECO Tretlager BSA	V 113/25	JIS 12.73 mm	68 mm	Alu-Buchsen	26.00
2646	NECO Tretlager BSA	V 110.5/25	JIS 12.73 mm	68 mm	Alu-Buchsen	26.00
<b>NECO Tretlager FRA</b>						
2660	NECO Tretlager FRA	V 122.5/28.5	JIS 12.73 mm	68 mm	Alu-Buchsen	49.50
2661	NECO Tretlager FRA	V 127.5/29.5	JIS 12.73 mm	68 mm	Alu-Buchsen	49.50
2663	NECO Tretlager FRA	V 118/25	JIS 12.73 mm	68 mm	Alu-Buchsen	49.50
2664	NECO Tretlager FRA	V 115/23.5	JIS 12.73 mm	68 mm	Alu-Buchsen	49.50
2665	NECO Tretlager FRA	V 113.5/22.5	JIS 12.73 mm	68 mm	Alu-Buchsen	49.50
2666	NECO Tretlager FRA	V 110.5/21	JIS 12.73 mm	68 mm	Alu-Buchsen	49.50

<b>3290</b>	<b>BB-Tool für Shimano-Kompaktretlager .....</b>	<b>Fr. 16.80</b>
-------------	--	------------------

Mit diesem Werkzeug, das dem Original-Shimano-Werkzeug in nichts nachsteht, können auch die NECO-Kompaktretlager de-/montiert werden. Das Spezialwerkzeug kann mit einer 1/2"-Rätsche, mit einem 19-er Gabelschlüssel oder mit einem 24 mm Ringschlüssel verwendet werden. (TW).

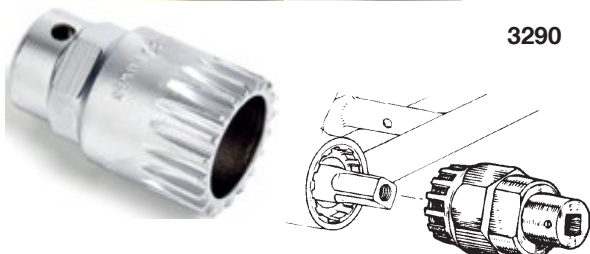
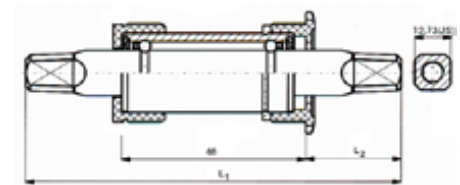

**Ketten**

- 2552 YABAN-Kette S12E, 12-fach, ganz vernickelt.....Fr. 54.50**  
**E-Bike** YABAN-Kette für 12-fach Kassetten (320g/TW).  
 Kompatibel: Shimano, Campagnolo und SRAM 9  
 Geeignet: E-Bike  
 Qualität: 1/2 x 11/128", 136 Glieder, Bolzenlänge 5.9 mm, Zugfestigkeit 1000 kgf.
- 2551 YABAN-Kette S11E, 11-fach, ganz vernickelt.....Fr. 47.50**  
**E-Bike** YABAN-Kette für 11-fach Kassetten (320g/TW).  
 Kompatibel: Shimano, Campagnolo und SRAM 9  
 Geeignet: E-Bike  
 Qualität: 1/2 x 11/128", 136 Glieder, Bolzenlänge 5.9 mm, Zugfestigkeit 1000 kgf.
- 2550 YABAN-Kette S10E, 10-fach, ganz vernickelt.....Fr. 37.50**  
**E-Bike** YABAN-Kette für 10-fach Kassetten (340g/TW).  
 Kompatibel: Shimano, Campagnolo und SRAM 9  
 Geeignet: E-Bike  
 Qualität: 1/2 x 11/128", 136 Glieder, Bolzenlänge 5.9 mm, Zugfestigkeit 1000 kgf.
- 2549 YABAN-Kette S9CR, 9 fach, ganz vernickelt .....Fr. 29.50**  
 Superschmale YABAN-Kette für 9-fach Kassetten (300/300 g/TW).  
 Kompatibel: Shimano Dura-Ace, XTR und Campagnolo.  
 Geeignet: Index-Schaltungen 18 - 27 Gänge.  
 S9C/S9CR: vergleichbar mit HG7701, HG93, HG73, HG53, PC-971, PC-991XS, X9, C9-Xenon, Mirage PC-971.  
 Qualität: 1/2 x 11/128", Bolzenlänge 6.6 mm, Bolzenfestigkeit 200 kg, Kettenreissfestigkeit 1050 kg.
- 2547 YABAN-Kette S8C, 7-8-fach, aussen vernickelt .....Fr. 17.50**  
**2548 YABAN-Kette S8CR, 7-8-fach, vernickelt.....Fr. 21.00**  
 Die klassische schmale, vernickelte Kette für 7-8-fach Freiläufe/Kassetten.  
 Geeignet: Index-Schaltungen 21-24 Gänge. Sehr gute Kette.  
 Vergleichbar: mit HG7401, HG90, HG50, HG40, CN91, PC48, PC58, PC68, Z72, Z82, Z92.  
 Qualität: 1/2 x 3/32", Bolzenlänge 7.3 mm, Bolzenfestigkeit 180 kg, Kettenreissfestigkeit 1050 kg.  
 Kettenglieder: 116, ganz oder nur aussen vernickelt. (310/318 g/ TW).
- 2572 YABAN-Kette S20, 6-fach, 1/2 x 3/32", schwarz.....Fr. 9.00**  
 Geeignet: geeignet für 6-/12-Gänger oder Single-Speed 3/32".  
 Vergleichbar: mit Z30.  
 Qualität: 1/2 x 3/32", Bolzenlänge 7.8 mm, Bolzenfestigkeit 150 kg, Kettenreissfestigkeit 950 kg.  
 Kettenglieder: 114, innen und aussen brüniert. (345 g/ TW).
- 2570 YABAN-Kette S410HS2, «3-Gang», 1/2 x 1/8", vernickeltFr. 11.00**  
**2571 YABAN-Kette S410, «3-Gang», 1/2 x 1/8", schwarz.....Fr. 8.50**  
 Die seit Jahrzehnten bekannte 3-Gang-Kette.  
 Geeignet: Velos mit 3-Gang-Nabenschaltungen.  
 Vergleichbar: mit Z410.  
 Qualität: 1/2 x 1/8", Bolzenlänge 8.6 mm, Bolzenfestigkeit 150 kg, Kettenreissfestigkeit 1050 kg.  
 Kettenglieder: 114, innen und aussen vernickelt. (360 g/ TW).
- 2569 YABAN-Kette BF410, Single-Speed 1/2"x 1/8", nickel...Fr. 22.00**  
 Die starke und breite Kette für Nabenschaltungen und Single-Speed.  
 Geeignet: für Velo mit Nabenschaltungen oder BMX.  
 Qualität: 1/2 x 1/8", Bolzenlänge 11.6 mm, Reissfestigkeit 1500 kg.  
 Kettenglieder: 116, innen und aussen vernickelt. (520 g/ TW).
- 2558 YABAN Kettenschloss für 1/8"-Ketten (13.0 mm breit) ..Fr. 2.00**  
 Ersatzkettenschloss für Militärvelokette Art. 2565. (2 g/ TW).
- 2554 YABAN Kettenschloss für 1/8"-Ketten (8.6 mm breit) ... Fr. 1.50**  
**2555 YABAN Kettenschloss für 3/32"-Ketten (6.65 mm breit) Fr. 3.00**  
**2557 YABAN Kettenschloss für 3/32"-Ketten (7.3 mm breit) ..Fr. 3.00**  
 Ersatzkettenschlösser. (2 g/ TW).



**2562 Militärvelokette Wippermann 1/2 x 3/16", 114 Glieder... Fr. 32.50**

Die Wippermann 1-Gang Kette mit Kettenschloss eignet sich für Militärvelos und Militär-Imitationsvelos mit Kettenschutz. Kettenschloss nach innen montieren (11.6 mm), so dass es nicht streift.

Masse: 1/2 x 3/16", 114 Glieder, Bolzenlänge 9.0 mm. (475 g/ DE).

**2574 KMC Z-8S, 1/2"x 3/32", 8-fach HG-Kette, 7.3 mm ..... Fr. 18.50**

Hülsenlose Kette mit Z-förmiger Aussenlasche. Diese patentierte Kette ergibt ein sicheres und geräuschloses Schalten. Verschlossen wird auch diese Kette mit dem Missing-Link.

Qualität: 1/2 x 3/32", Reissfestigkeit 1020 kg.

Kettenglieder: 116, aussen vernickelt und innen schwarz. (320 g/ TW).

**2575 KMC X-8-93, 1/2"x 3/32", 7/8-fach HG-Kette, 7.1 mm... Fr. 27.50**

Die KMC-Ketten sind Shimano-kompatibel. Sie schalten ruhig und lassen sich auf 7/8-fach Kassetten montieren. Die X-förmige Aussenlasche erleichtert das rauf- und runterschalten. Zur Verschleissminderung ist sie vorgestretcht. Der «Bulls-Eye»-Bolzen ist extrastark und pilzförmig vernietet. Die Kette wird werkzeuglos (Missing-Link) verschlossen. Die Kette ist bei 7-fach Kassetten HG und IG-kompatibel, bei 8-fach Kassetten HG-kompatibel.

Qualität: 1/2 x 3/32", Reissfestigkeit 1020 kg.

Kettenglieder: 116, aussen vernickelt und innen schwarz. (320 g/ TW).

**2576 KMC X-9-93, 1/2"x 3/32", 9-fach HG-Kette, 6.6 mm ..... Fr. 39.50**

Wie X-8-93, jedoch schmaler, 6.6 mm, für 9-fach Kassetten.

Qualität: 1/2 x 3/32", Reissfestigkeit 1020 kg.

Kettenglieder: 114, aussen vernickelt und innen schwarz. (320 g/ TW).

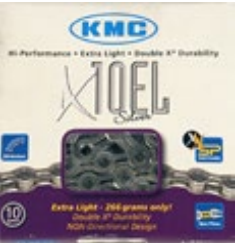
**2577 KMC X-10-EL, 1/2"x 11/128", 10-fach HG-Kette, silber Fr. 49.50**

Hochwertige 10-fach Kette mit der XL-Technologie. Leicht, hohe Haltbarkeit und verstärkte 5.88 mm Bolzen. Shimano, SRAM und Campagnolo kompatibel.

Qualität: 1/2 x 11/128", Reissfestigkeit 1020 kg.

Kettenglieder: 114, aussen und innen vernickelt. (262 g/ TW).

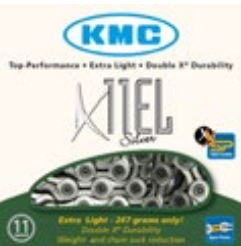
**2578 KMC X-11-EL, 1/2"x11/128", 11-fach HG-Kette, silber.. Fr. 59.50**

**E-Bike** Gleich wie Artikel 2577. Beide Ketten sind Shimano, Sram und Campagnolo kompatibel.

Qualität: 1/2 x 11/128", Reissfestigkeit 1020 kg.

Kettenglieder: 114, aussen und innen vernickelt. (239 g/ TW).

**2566 KMC X-10-E, 1/2"x11/128", 10-fach, 122 Glieder, silber Fr. 54.50**
**2567 KMC X-10-E-EPT, 1/2"x11/128", 10-fach, 136 Glieder, silFr. 69.50**
**2568 KMC X-11 E, 1/2"x11/128", 11fach, 122 Glieder, silber..Fr. 56.50**
**2565 KMC X-12 E-EPT, 1/2"x11/128", 12-f, 136 Glieder, silberFr. 58.50**

Speziell für E-Bikes. konzipierte Kette von KMC mit hoher Haltbarkeit durch verstärkte Vernietung, erhöhte Torsionfestigkeit und minimalisierte Toleranzen. Shimano/Sram kompatibel. Bis zu 136 Glieder für Elektrofahrräder. MessingLink Verschlussglied.

**2556.10 KMC Kettenschloss 5.88, 10-fach (2 Stk.)..... Fr. 13.50**
**2556.11 KMC Kettenschloss, 11-fach (2 Stk.)..... Fr. 17.90**
**2556.12 KMC Kettenschloss, 12-fach (2 Stk.)..... Fr. 17.90**

Kettenschloss von KMC im 2-er Blisterverpackung. 2556.10 ist wiederverwendbar.

Kompatibel: 2556.10 Shimano, und Sram.

2556.11-12 Shimano, Campagnolo und Sram.

**2559 Shimano-Kettennietstift für 7+8-fach HG+IG Kette ..... Fr. 4.00**

Die Spitze wird nach dem Einpressen vorne abgebrochen.

Geeignet: für HG50+IG51, 7+8 fach, brüniert. (1 g/ TW).

**EL2017BOX ELVEDES Wechslerrollen Werkstattbox ( 10 Sets) ..... Fr. 129.00**

Elvedes Wechslerrollen mit 2x 11 Zähnen, ausgestattet mit rostfreie gedichteten Standardlagern.

inkl. Spacers: - für Shimano® 8/9/10/11 Gang

- für Shimano® 7-Gang, Campagnolo® 8-Gang

- für Campagnolo® 9/10 Gang

- für Sram® 7.0/9.0 97 -99

Geeignet: u.a. für Shimano, Campagnolo und Sram.





- 6490 NITROL-Wechlerrädchen 2 x 11 Zähne, Standard .....Fr. 19.50**  
2 x 11 Zähne, Ø 42 mm, Industrielager, mit Spacer für unterschiedliche ø.  
Geeignet: Shimano 8/9/10/11-G & 7-G, Campagnolo 8-G & 9/10-G, SRAM 7.0/9.0.
- 6492 ELVEDES Wechlerrädchen 2 x 11 Zähne, schwarz.....Fr. 28.00**  
11-er Zahnung spitz & stumpf, Industrielager, mit Reduzierbuchsen.  
Geeignet: Shimano 9/10/11-G MTB&Road, SRAM X0/X9/X7 9-G MTB 2011, SRAM X0/X9/X7 10-G MTB, SRAM Apex/Rival/Force 10-G Road, Campagnolo 11-G Road.
- 6494 ELVEDES Wechlerrädchen 2 x 12 Zähne, schwarz.....Fr. 34.00**  
12-er Zahnung, schmale Ausführung, Industrielager.  
Geeignet: SRAM 1x11-G, SRAM X01/XX1/X1/GX, 1x11 Rival 1 Force 1 MTB&Road.
- 6496 ELVEDES Wechlerrädchen 1 x 12 & 1 x 14 Zähne.....Fr. 38.00**  
Spitze Zahnung 1 x 12 & 1 x 14, schmale Ausführung, Industrielager.  
Geeignet: SRAM 1x12-G, SRAM 2x11-G, EAGLE XX1/X01/GX (1x12-G) MTB.
- 2579 Kettenstrebenschutz «Shimano», schwarz .....Fr. 2.50**  
An der rechten Kettenstrebe entstehen oft Lackschäden. Diese selbstklebenden Kettenstrebenschützer sind schnell montiert. Der Kettenschutz ist aus biegsamer Nylonfolie und mit «Shimano» beschriftet.**Pedale**
- 2584 Pedalreflektoren (4-er Set) .....Fr. 5.00**  
Diese Pedalreflektoren eignen sich für die meisten Pedale, an denen Reflektoren fehlen. (32 g/ TW).
- 2604 Wellgo-Kindervelo-Pedal 1/2", schwarz (Paar) .....Fr. 11.00**  
Kindervelo- und BMX-Pedal mit 1/2"-Achse Cr-Mo. Das kugelgelagerte Nylon-Pedal hat gelbe Sicherheitsreflektoren.  
Pedalfläche: (B/L) 94 x 107 mm. (291 g/paar TW).
- 2582 Wellgo-Noppenpedal Ø 9/16", grau-schwarz (Paar) .....Fr. 9.90**  
Ein formschönes und solides Pedal aus Kunststoff. Die Gumminoppen gewährleisten sicheren Halt, besonders wenn Schuhe mit profillosen Sohlen getragen werden. Wir rüsten einen grossen Teil unserer Einräder mit diesem Pedal aus. Dieses Pedal eignet sich aber auch für Alltags- und Tourenräder und Einräder.  
Pedalfläche: 95 x 80 mm. (244 g/ TW).
- 2585 Wellgo-Noppenpedal Ø 9/16", schwarz (Paar) .....Fr. 12.00**  
Ein formschönes und solides Pedal aus Kunststoff. Die Gumminoppen gewährleisten sicheren Halt, besonders wenn Schuhe mit profillosen Sohlen getragen werden. Wir rüsten einen grossen Teil unserer Einräder mit diesem Pedal aus. Dieses Pedal eignet sich aber auch für Alltags- und Tourenräder. Geeignet für Einräder.  
Pedalfläche: 95 x 70 mm. (400 g/ TW).
- 2586 M-Wave Pedale Ø 9/16", schwarz (Paar) .....Fr. 11.00**  
Günstige Pedale mit CrMo-Achse und Antirutschaufage.  
Reflektoren: integriert.  
Pedalfläche: rechteckig, 95 x 78 mm.(259 g/ CN).
- 2588 Wellgo Kindervelopedal Ø 9/16", grau (Paar) .....Fr. 9.50**  
Ein schönes und gutes Pedal aus Kunststoff geeignet, für Kindervelos. Die auf der Oberfläche eingelassenen Gumminoppen gewährleisten sicheren Halt. Die Pedalachse aus Stahl ist kugelgelagert. Aussen ist die Pedalachse wasserdicht abgeschlossen. Geeignet für Einräder.  
Reflektoren: integriert.  
Pedalfläche: rechteckig, 90 x 65 mm.(260 g/ TW).
- 2583 Wellgo City-Comfort-Pedal, schwarz (Paar) .....Fr. 12.00**  
Günstiges und bequemes Pedal für City-Bikes, Kindervelos, Einräder und Giraffeneinräder. Die griffigen Gummiauflagen geben guten Halt.  
Material: Pedalkörper aus verstärktem Kunststoff mit griffigen Gummiauflagen, Cr-Mo-Achse.  
Masse: (B/L) 80 x 93 mm. (248 g/ TW).
- 2599 Militärvelopedal, Ordonanzpedal (Paar).....Fr. 145.00**  
Normale Pedale können nicht ans Militärvelo geschraubt werden, weil das Achsgewinde eine andere Norm hat. Wir haben dieses seltene Pedal in guter revidierter Qualität beschaffen können. (1000 g/ FR).

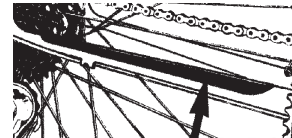
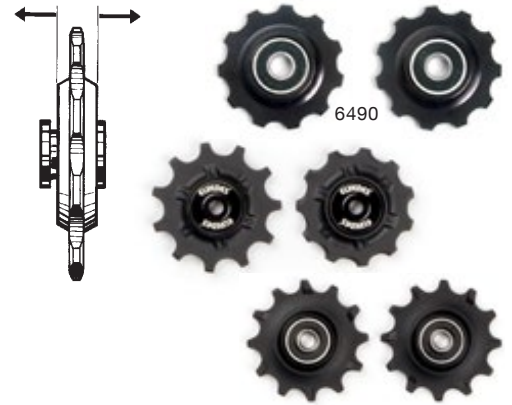

**2587 Wellgo-Alu-Pedal Ø 9/16", silber (Paar) ..... Fr. 22.00**

Ein Alu-Pedal von guter Qualität zu einem günstigen Preis. Das Pedal hat einen massiven Druckgusskäfig. 14 aufgegossene 2.5 mm Stifte geben dem Velofahrer und der Velofahrerin einen sicheren Halt. Die Pedalachse aus Stahl ist kugelgelagert und nachstellbar. Aussen ist die Pedalachse wasserdicht abgeschlossen. Auf der Innenseite hat es eine Nylon-Staubdichtung.

Reflektoren: werden mitgeliefert. Befestigungspunkte dienen auch der Montage von Pedalhaken.

Pedalfläche: rautenförmig, 85 x 85 mm. (565 g/ TW).

**2580 Alien II Down-Hill Pedal Ø 9/16", alu-silber (Paar) ..... Fr. 29.50**

Der Pedalkörper des Alien II ist aus Alu CNC-gefräst. Der umlaufende Käfig mit brachialen 6 mm hohen Spitzen gibt den Schuhen einen ausgezeichneten Grip. Auf dem Pedalkörper hat es zudem auf jeder Pedalseite 4 Spikes, die den Halt unter den Fussballen verbessern. Die Chromo-Pedalachse ist konusgelagert und nach aussen gedichtet. Ein Pedal, das an jedes Down-Hill-Bike gehört.

Pedalfläche: 93 x 88 mm. (542 g/ TW).

**2590 Biker Alu-Pedal Ø 9/16", alu-schwarz (Paar) ..... Fr. 26.00**

Das Pedal hat einen massiven, polierten Alu-Körper. Die 9/16" Pedalachse aus Chrom-Molybdän-Stahl ist kugelgelagert und nachstellbar. Aussen ist die Pedalachse wasserdicht abgeschlossen. Auf dem umlaufenden Stahl-Zackenprofil, das mit Inbusschrauben auf den Pedalkörper geschraubt ist, haben die Füsse einen sicheren Halt. Ein dauerhaftes Bike-Pedal.

Reflektoren: werden mitgeliefert. Die Befestigungspunkte dienen auch der Montage von Pedalhaken.

Pedalfläche: trapezförmig, (B/L) 70 x 95 mm. Pedalachse Ø-9/16". (480 g/ TW).

**2592 MTB Cro-Mo-Pedal Ø 9/16", alu-schwarz (Paar) ..... Fr. 32.00**

Das Pedal hat einen massiven, polierten Alu-Körper. Die 9/16"-Pedalachse aus Chrom-Molybdän-Stahl ist kugelgelagert und nachstellbar. Aussen ist die Pedalachse wasserdicht abgeschlossen. Auf dem mit Inbusschrauben montierten Stahl-Zackenprofil haben die Füsse sicheren Halt. Ein dauerhaftes Bike-Pedal.

Reflektoren: inbegriffen. An den Befestigungspunkten können Pedalhaken montiert werden.

Pedalfläche: rautenförmig, (B/L) 70 x 95 mm. (400 g/ TW).

**2602 Wellgo-Sportpedal 9/16", schwarz (Paar) ..... Fr. 24.00**

Ein sehr leichtes und feines Sportpedal für Stadt- und Tourenvelos. An diesem Pedal können Pedalhaken und Pedalriemchen montiert werden. Der Pedalkörper ist aus Aluguss, die Querstege Alu-Vollmaterial. Für die Sicherheit werden Pedalreflektoren mitgeliefert.

Pedalfläche: (B/L) 60 x 85 mm. (243 g/ TW).

**2593 Trekking-Pedal Ø 9/16", alu (Paar) ..... Fr. 19.00**

2593.10 Trekking-Pedal, Achs-Deckeli (Ersatzteil) ..... Fr. 1.00

Dieses Pedal, geeignet für Stadt- und Tourenvelos, hat einen starken Alu-Körper. Die Trittfläche hat einen griffigen Gummibelag. Rundum ist es ebenfalls gummigeschützt. Die Pedalreflektoren sind in den Alu-Käfig eingelassen und können nicht beschädigt werden. Die Pedalachse ist kugelgelagert, nachstellbar und beidseitig gedichtet.

Reflektoren: integriert in den Alu-Körper. Pedalachse Ø 9/16".

Pedalfläche: rechteckig, (B/L) 70 x 100 mm. (505 g/ TW).

**2594 City-Touring-Pedal Ø 9/16", alu (Paar) ..... Fr. 18.00**

Dieses solide und formschöne Pedal ist eine Augenweide. Der Alu-Körper und der Käfig, auf dem die Füsse ruhen, sind aus einem Guss. Gegen das Ausrutschen sind beidseitig 5 mm hohe Gummiprofile eingelassen. Die Pedalreflektoren sind in den Alu-Käfig eingelassen und können so beim Umfallen des Velos nicht beschädigt werden. Die Pedalachse ist kugelgelagert, nachstellbar und beidseitig gedichtet. Ein ideales Pedal für Alltags- und Tourenvelos.

Reflektoren: integriert in den Alu-Körper. Pedalachse Ø 9/16".

Pedalfläche: rechteckig, (B/L) 70 x 95 mm. (455 g/ TW).

**2597** **Falt-Pedal Ø 9/16", schwarz (Paar).....Fr. 19.00**

Günstiger Faltpedal mit integriertem Reflektor, CrMo-Achse und Anti-rutschauflege.

Reflektoren: integriert im Pedal. Pedalachse Ø 9/16".

Pedalfläche: (B/L) 65 x 98 mm. (440 g/ CN).

**2598** **WELLGO-Falt-Pedal Ø 9/16", schwarz (Paar).....Fr. 24.00**

Faltvelos haben vielfach keine oder schlecht faltbare Pedale. Die Mitnahme des Velos mit der Tragtasche im Zug wird zur mühsamen Prozedur weil die Pedale ab- und angeschraubt werden müssen. Beim WELLGO-Faltpedal wird die Breite halbiert. Das in einem Alu-Körper gelagerte Kunststoffpedal kann unter Überwindung des Federdrucks rasch hochgeklappt werden. Dies spart Platz beim Verladen. Die kugelgelagerte Pedalachse ist nachstellbar.

Reflektoren: integriert im Pedal. Pedalachse Ø 9/16".

Pedalfläche: (B/L) 70 x 94 mm. (440 g/ TW).



### Kurbelgarnituren 1-fach

**11510** **Kurbelgarnitur, Kurbelkeil, 1-fach 3/32" 46 Zähne .....Fr. 35.50****11546** **Kurbelgarnitur, Vierkant, 1-fach 3/32" 46 Zähne .....Fr. 37.50**

Kurbelgarnitur für 3- und 5-Gänger. (880 g/ TW).

Qualität: 1-fach, Kurbellänge 170 mm, 3/32", Stahl/Stahl.

Kettenblatt: für 3/32"-Ketten, ohne Hosenschutzscheibe.

Material: Stahl-Kurbeln, Kettenblatt Stahl verchromt.

**11544** **Tracer Nacre Kurbelgarnitur 44 Zähne, 3/32", silber .....Fr. 38.00**  
**1-fach, 44 Zähne, Kurbellänge 170 mm. Alu/Alu.**

Kaltgeschmiedete Kurbelgarnitur für Um-, Nachrüstung und Ersatz. Saubere Verarbeitung und schönes Design. Kettenblatt für 3/32"-Ketten. Mit aufgeschraubter Kettenschutzscheibe. (580 bzw. 610 g/ TW).

Kettenlinie: 44.5 mm bei Tretlagerlänge 116 mm.

**11533** **Kurbelgarnitur, 1-fach 33 Zähne, SunRace .....Fr. 26.00****11536** **Kurbelgarnitur, 1-fach 36 Zähne .....Fr. 26.50****11538** **Kurbelgarnitur, 1-fach 38 Zähne .....Fr. 28.00**

Schöne und saubere verarbeitete Kurbelgarnitur für Micro-Drive-Antriebe wie Shimano-Nexus. (658, 580, 697 g/ TW).

Qualität: 1-fach, Kurbellänge 170 mm, Alu/Stahl.

Kettenblatt: für 1/8"-Ketten, ohne Hosenschutzscheibe.

Kettenlinie: 45 mm, bei Tretlagerlänge 122 mm.

Material: Alu-Kurbeln A356, Kettenblatt Stahl SS400 schwarz.

**3169** **Kurgelgarnitur 1-fach, für Giraffeneinräder, Länge 4" ...Fr. 29.80**  
**1-fach, 28-Zähne, Länge 4" (101.6 mm), Stahl. (660 g/ TW).****3170** **Kurgelgarnitur 1-fach, für Giraffeneinräder, 4-1/2" .....Fr. 29.80**  
**1-fach, 28-Zähne, Länge 4-1/2" (114.5 mm), Stahl. (705 g/ TW).****11642** **Sturmey Archer Kurbelgarnitur 42 Zähne, 3/32" .....Fr. 49.50**  
**1-fach, 42 Zähne, Kurbellänge 170 mm. Alu/Stahl, FCS 71.****11644** **Sturmey Archer Kurbelgarnitur 44 Zähne, 3/32" .....Fr. 57.50**  
**1-fach, 44 Zähne, Kurbellänge 170 mm. Alu/Alu, FCS 75.****11645** **Sturmey Archer Kurbelgarnitur 44 Zähne, 3/32" .....Fr. 44.00**  
**Gleich wie Art. 11644 aber ohne Hosenschutzscheibe.**

Die FCS-Kurbelgarnituren mit doppelter Hosenschutzscheibe (11642/44) und ohne Hosenschutzscheibe (Art. 11645) passen stilgerecht auf Single-Speed-Velos, die vorzugsweise mit Sturmey Archer Naben bestückt werden. (723 g/ 846 g/ TW).

Qualität: 4-Arm Alu-Kurbeln A356.2, Kurbellänge 170 mm.

Kettenblatt: 3/32" (42 Zähne Stahl, 44 Zähne Alu), doppelte Alu-Hosenschutzscheibe. Lochabstand 104 mm.

Kettenlinie: 45 mm, bei Tretlagerlänge 68/111 mm.

**11662** **Sturmey Archer Kurbelgarnitur 42 Zähne, 1/8" .....Fr. 94.50**  
**1-fach, 42 Zähne, Kurbellänge 170 mm. Alu/Alu, FCT 62.****11666** **Sturmey Archer Kurbelgarnitur 46 Zähne, 1/8" .....Fr. 94.50**  
**1-fach, 46 Zähne, Kurbellänge 170 mm. Alu/Alu, FCT 66.**

Die schlichten FCT-Kurbelgarnituren ohne Hosenschutzscheibe passen stilgerecht auf die puristischen Single-Speed-Velos, welche vorzugsweise mit Sturmey Archer Naben bestückt werden. (661 g/ 678 g/ TW).

Qualität: 5-Arm Alu-Kurbeln, Kurbellänge 170 mm.

Kettenblatt: 1/8" Alu 7075, Lochabstand 144 mm.

Kettenlinie: 43.5 mm, bei Tretlagerlänge 68/107 mm.



## Kurbelgarnituren 3-fach

**11754 Kurbelgarnitur 3-fach, 52-42-30 Zähne, silber ..... Fr. 49.50**

Kurbelgarnitur als Ersatzteil für ältere Velos mit grossen Kettenblättern.

Qualität: 3-fach, 30-42-52 Zähne, Kurbellänge 170 mm. Stahl/Stahl, silber.

Kettenblatt: verschraubt für 3/32"-Ketten, ohne Hosenschutzscheibe.

Lochkreis-Ø: 110 / 74 mm. 5-Arm Kurbel.

Kettenlinie: 48/50 mm, bei Tretlagerlänge 113 mm.

Material: Alu-Kurbeln, Kettenblätter: alle in Stahl silber. (995 g/ TW).

**11740 Lasco Kurbelgarnitur 3-fach, 42-34-24 Zähne, schwarzFr. 34.00**

Saubere verarbeitete Kurbelgarnitur für Velos mit 9-fach Kassetten. (884 g/ TW).

Qualität: 3-fach, 42-34-24 Zähne, Kurbellänge 170 mm. Alu/Stahl, schwarz.

Kettenblätter: vernietet für 3/32"-Ketten, mit Hosenschutzscheibe.

Lochkreis-Ø: 64 mm. 4-Arm Kurbel.

Kettenlinie: 48/50 mm, bei Tretlagerlänge 110/114 mm.

Material: Alu-Kurbeln 6061, Kettenblätter: Stahl silber/schwarz.

**11742 SUNRACE M63 Kurbelgarnitur, 3-fach 42-32-22 Zähne Fr. 36.00**

Schöne und saubere verarbeitete Kurbelgarnitur für Velos mit 8-/9-fach Kassetten. (900 g/ TW).

Qualität: 3-fach, 42-32-22 Zähne, Kurbellänge 170 mm. Alu/Stahl.

Kettenblätter: vernietet für 3/32"-Ketten, mit Hosenschutzscheibe.

Kettenlinie: rechtes Tretlagerachsende bis Kettenlinie 13 mm, 4-Arm Kurbel.

Material: Alu-Kurbeln 6061, Kettenblätter Stahl SS400 schwarz/titan.

**11752 SUNRACE FCM914 Kurbelgarnitur, 3-fach 44-32-22 ..... Fr. 68.00**

Schöne und saubere verarbeitete Kurbelgarnitur für Velos mit 8-/9-fach Kassetten. (813 g/ TW).

Qualität: 3-fach, 44-32-22 Zähne, Kurbellänge 170 mm. Alu/Stahl.

Kettenblätter: verschraubt für 3/32"-Ketten, mit Hosenschutzscheibe.

Lochkreis-Ø: 104 / 64 mm. 4-Arm Kurbel.

Kettenlinie: 48/50 mm, bei Tretlagerlänge 110/114 mm.

Material: Alu-Kurbeln 6061, Kettenblätter Stahl SS400 schwarz/anthrazit.

**11753 Lasco Kurbelgarnitur 3-fach, 44-32-22 Zähne, schwarzFr. 59.00**

Schöne und saubere verarbeitete Kurbelgarnitur für Velos mit 8-/9-fach Kassetten. (760 g/ TW).

Qualität: 3-fach, 44-32-22 Zähne, Kurbellänge 170 mm. Alu/Stahl, schwarz.

Kettenblätter: verschraubt für 3/32"-Ketten, ohne Hosenschutzscheibe.

Lochkreis-Ø: 104 / 64 mm. 4-Arm Kurbel.

Kettenlinie: 48/50 mm, bei Tretlagerlänge 110/114 mm.

Material: Alu-Kurbeln 6061, Kettenblätter: 22-Z Stahl SS400 silber / 32-Z Alu schwarz / 44-Z Alu schwarz.

**11490 Kettenblattschrauben 1-fach, L 6.5 mm (5-er Set) ..... Fr. 9.00**

1-fach Kettenblätter CrMo: M8 x 0.75 mm, Länge 6.5 mm. (20 g/ TW).

**11491 Kettenblattschrauben 1-fach, L 8.5 mm (5-er Set) ..... Fr. 10.00**

1-fach Kettenblätter CrMo: M8 x 0.75 mm, Länge 8.5 mm. (20 g/ TW).

**11492 Kettenblattschrauben 2-fach, L 10.5 mm (5-er Set) ..... Fr. 19.00**

2-fach Kettenblätter CrMo: M8 x 0.75 mm, Länge 10.5 mm. (24 g/ TW).  
Bolzenlänge/Hülsenlänge/Klemmbreite: 9.6/8.8/9.0 mm, aussen 12.5 mm.

**11493 Kettenblattschrauben 2-fach, L 14.0 mm (5-er Set) ..... Fr. 20.00**

3-fach Kettenblätter CrMo M8 x 0.75 mm, Länge 14.0 mm. (24 g/ TW).  
Bolzenlänge/Hülsenlänge/Klemmbreite: 13.4/12.4/12.6 mm, aussen 15.9.

**11494 Kettenblattschrauben 2-fach, L 15.0 mm (5-er Set) ..... Fr. 22.00**

3-fach Kettenblätter CrMo: M8 x 0.75 mm, Länge 15.0 mm. (25 g/ TW).  
Bolzenlänge/Hülsenlänge/Klemmbreite: 15.8/15.8/16.2 mm, aussen 19.5.



## Steuersätze

- 6408 FIRST-Steuersatz 1" BSA (30.2/26.4 mm), verchromt ....Fr. 16.00**  
**6409 FIRST-Steuersatz 1" BSA (30.2/26.4 mm), schwarz .....Fr. 12.00**  
 Schöner gedichteter 8-teiliger Steuersatz mit Kugellringen.  
 Dimension: BSA 1" (Gewinde 25.4 x 24), Kugellringe 5/32"x16.  
 Masse: Steuerrohr-Ø 30.2 mm, Gabelsitz-Ø 26.4 mm. (TW).
- 6406 FIRST-Steuersatz 1" BSA (30.0/27.0 mm), verchromt ....Fr. 8.50**  
 Dieser klassische 8-teilige Stahl-Steuersatz ist sauber verarbeitet.  
 Dimension: BSA (Gewinde 25.4 x 24), Kugeln 5/32"x16.  
 Masse: Steuerrohr-Ø 30.0 mm, Gabelsitz-Ø 27.0 mm. (150 g/ TW).
- 6423 Oversize-Steuersatz 1-1/8" BSA, Stahl, chrom .....Fr. 15.00**  
 Gedichteter Stahl-Steuersatz, 8-teilig, Kugellringe. Gute Qualität.  
 Masse: BSA 1-1/8". Steuerrohr-Ø 34.0 mm, Gabelsitz-Ø 30.0 mm. (120 g/ TW).



## Teile zur Lenkung

- EL2019096 Elvedes Steuersatzlager Werkstatt-Box.....Fr. 239.00**  
 Sortimentsbox mit 34 abgedichteten Steuersatzlagern und 2 Stück von jedem Headset-Typ mit 10 Stk. Mikro-Abstandshaltern.  
 Inhalt: Je 2x: MR170; MR121; MR127; MR171; MR122; MR168; MR019; MR043; MR151; MR006; MR137; MR155; MR136; 1-1/8 Ø41xØ30.15x7 36°x45°; 1-1/8 Ø41xØ30.15x7 36°x45°; 1-1/4 Ø46xØ34.1x7 45°x45°; 1-1/8" Ø41xØ30.15x7.7 36°x45°
- 5979 Vorbau HS-625 22.2mm .....Fr. 15.00**  
 Masse: 80mm / 22.2mm / 150mm lang/ 25.4 Klemme
- 5984 A-Head-Vorbauadapter, alu.....Fr. 22.50**  
 Dieser Vorbauadapter kann in einen konventionellen Steuersatz 1" oder 1-1/8" gesteckt werden. Daran kann ein A-Head Vorbau mit Ø 25.4 oder 28.6 mm befestigt werden. (188 g/ TW).  
 Masse: Schaftlänge 65 mm. Schaft 1" (22.2 mm), mit Kalibrierhülse für 1-1/8" (25.4 mm).  
 Geeignet: Für A-Head-Vorbau mit Ø 25.4 oder 28.6 mm.
- 5980 Vorbau-Reduzierhülse, Alu 1-1/8" > 1", L = 90 mm .....Fr. 11.80**  
 Passgenaue Reduktion um einen 1" Vorbau in einen 1-1/8" Steuersatz stecken zu können.  
 Hüslenlänge 90 mm, Ø Aussen/Innen 25.4 x 22.0 mm. (28 g/ TW).
- 5981 Vorbau-Reduzierhülse, Alu 1-1/4" > 1-1/8", L = 60 mm .Fr. 8.30**  
 Passgenaue Reduktion um einen 1-1/8" Vorbau in einen 1-1/4" Steuersatz stecken zu können.  
 Hüslenlänge 60 mm, Ø Aussen/Innen 28.6 x 25.4 mm. (22 g/ TW).
- 5982 Vorbau-Reduzierhülse, Alu 1-1/4" > 1-1/8", L = 80 mm .Fr. 13.00**  
 Passgenaue Reduktion um einen 1-1/8" Vorbau in einen 1-1/4" Steuersatz stecken zu können.  
 Hüslenlänge 80 mm, Ø Aussen/Innen 28.6 x 25.4 mm. (30 g/ TW).  
 Mit diesen Reduzierhülsen können dünnere Vorbauten in Oversize-Steuersätze montiert werden.
- Achtung: Der Vorbau muss genau auf die Länge der Reduzierhülse eingesteckt werden, sonst klemmt dieser nicht richtig und der Vorbau kann sich während der Fahrt verdrehen (Unfallgefahr!).
- 6425 Steuerrohr-Reduzierhülsen 1-1/8">1" silber (2-er Set) ..Fr. 17.00**  
 Mit diesen Reduzierhülsen aus promatisiertem Stahl kann ein kleinerer Steuersatz und somit eine dünnere Gabel in das betreffende Steuerrohr eingebaut werden. (30 g/ TW).



## Spezial-Bremsgriffe

- 3141.62 3-Rad Feststellbremsgriff.....Fr. 49.50**  
 Feststell-Bremsgriff aus Kunststoff. Montage links und rechts möglich. Für Erwachsenen-3-Räder Kynast, BIRIA, Pfau-Tec.  
 Masse: Hebellänge 110 mm, Hebelabstand Lenker - Hebel aussen 90 mm.  
 Geeignet: Für Lenker Ø 22 mm. (155 g/ TW).



**6220 Tandem-Brmshebel für Doppelbremsen ..... Fr. 24.00**

Der 3-Finger Alu-Brmshebel ist clever konstruiert. An ihn können zwei Brmszüge angehängt werden. Die «Waage» am Brmshebel sorgt für gleichmässige Zugkraft der vorderen und hinteren Brmse. Mit den Stellschrauben können die Brmszüge synchronisiert und fein reguliert werden. Wenn eine Brmse ausfällt funktioniert die andere trotzdem. Der Brmshebel hat eine Rückholfeder, der ihn in die Grundstellung bringt. So wird das Brmsen bequemer. Geeignet für Rechtsmontage und Lenker Ø 22 mm. Anwendung: für Tandems oder Velos bei denen die FahrerIn oder der Fahrer mit nur einer Hand brmsen kann.

Geeignet: Für V-Brakes. (131 g/ TW).

**2818.30 BOB-Stroller Feststell-Brmsgriff..... Fr. 23.50**

Feststellbrmsgriff für die Vorderradbremse des Kinderlaufwagens.

Masse: Hebellänge 85 mm, Hebelabstand Lenker - Hebel aussen 65 mm.

Geeignet: Für Linksmontage an Lenker Ø 22 mm. (110 g/ TW).

### Brmsgriffe

**EL2017131 Scheibenbrmshebel, mechanisch, 2.5 Finger (Paar) Fr. 19.00**

Formschöne und ergonomische Brmshebel von Elvedes. Geeignet für mechanische Scheibenbrmssysteme.

Material: Aluminium

Masse: Hebellänge 80 mm.

Abstand kann mit Madenschraube reguliert werden (10 mm).

Geeignet: Mechanische Scheibenbrmsen.

Montage: An Lenker Ø 22.2 mm. (220 g/ CN).

**6201 Brmshebel Seitenzugbrmsen 3-Finger (Paar)..... Fr. 19.80**

Ergonomisch schöne Tektro-Brmshebel mit schwarzem Alu-Körper und kaltgeformten silbrigen 3-Finger Aluhebeln. Gripeinlagen am Hebel verhindern ein Abrutschen. Eine Rückholfeder bringt den Brmshebel in die Ausgangsposition. Die bewegliche Fixierung des Trommelnippels am Brmshebel verhindert ein Scheuern der Litze am Brmskörper. Griffposition einstellbar mittels Stellschraube.

Brmslitze: Walzennippel, einfache Montage.

Masse: Hebellänge 100 mm, Hebelabstand aussen vom Griff 85 mm.

Abstand kann mit Madenschraube reguliert werden (10 mm).

Geeignet: Für Cantilever- und Seitenzugbrmsen.

Montage: An Lenker Ø 22 mm, auch mit Rapidfire-Schalter. (220 g/ TW).

**6202 Brmshebel Cantilever 2-Finger, silber-schwarz (Paar) Fr. 25.00**

3-Finger-Brmshebel mit schwarzem Alu-Körper und silbernem Brmshebel. Eine Rückholfeder bringt den Brmshebel in die Ausgangsposition.

Brmslitze: Birnennippel, einfache Montage.

Masse: Hebellänge 100 mm, Hebelabstand zum Lenker 85 mm.

Kompatibel: Rapid-Fire-Schalter.

Geeignet: Für Cantilever- und Seitenzugbrmsen.

Montage: Lenker Ø 22 mm. (220 g/ TW).

**6211 Brmshebel Bambino 12-18" (Paar) ..... Fr. 9.80**

Brmshebel für Kindervelos und Trottinette. Für Lenker-Ø 22 mm. Eine Rückholfeder bringt den Brmshebel in die Ausgangsposition.

Brmslitze: Walzennippel, einfache Montage.

Masse: Hebellänge 75 mm, Hebelabstand zum Lenker 60 mm.

Abstand kann mit Madenschraube reguliert werden (10 mm).

Geeignet: Für Seitenzugbrmsen.

Montage: Lenker Ø 22 mm. (130 g/ TW).

### ELVEDES Brmssteiler und Brmswerkzeuge

**EL3228 ELVEDES Cable-Pricker ..... Fr. 48.50**

Nach dem Ablängen von Brms- oder Schalhhüllen ist das Hüllende vielfach leicht gequetscht wenn nicht sauber geschnitten wird oder die Kabelschere nicht mehr scharf genug ist. Hier hilft der Cable-Pricker von ELVEDES. Mit diesem cleveren Werkzeug kann das Hüllende entgratet und rund geformt werden, so dass Kabelendhüllen drauf passen und die Litzen gut eingezogen werden können. (NL).

Geeignet: Für Schalhhüllen 4.1 mm und Brmschüllen 4.9 mm

**EL6622 ELVEDES Brmssteiler-Set ..... Fr. 54.00**

Handicaperte Personen können vielfach nur mit einer Hand die Brmse bedienen. Oder bei Dreirädern müssen die auf der gleichen Achse liegenden Räder synchron gebremst werden. Der ELVEDES-Brmssteiler ist die Lösung dafür. Mit einem Brmshebel können beide Brmsen bedient werden.

Masse: Brmsseillänge 135 cm mit Birnen-Nippel 10x6 mm und Trommelnippel 7x6mm, Ab dem Brmssteiler 2 Brmslitzen 300 cm mit Zylindernippel 4 x 4.5 mm. (NL).

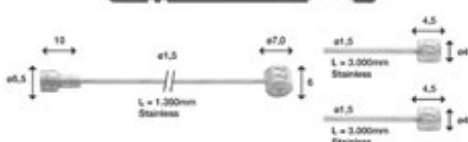

**EL3224 ELVEDES Crimpzange** ..... Fr. 47.00  
Mit dieser durchdachten Crimpzange können Endhülsen auf Bremslitzen sauber und schnell montiert werden.

Geeignet: Für die saubere Montage von Endhülsen auf Litzen.

**EL3227 ELVEDES Crimpzange** ..... Fr. 63.50  
Diese Kniehebel Crimpzange ermöglicht mit einem Handgriff und in sekundenchnelle Kabelendhülsen und Endhülsen auf Bremslitzen sauber zu montieren, so dass diese fest montiert sind. Wer einmal damit gearbeitet hat gibt sie nicht mehr aus der Hand.

Geeignet: Für Endhülsen auf Kabelhüllen und Litzen.



## Bremsen

**6019 Dia-Compe Bremse «Nexus» 39-49 mm (Paar)** ..... Fr. 49.50  
Bremszangenmasse je 39-49 mm, Bolzenlänge VR 30 mm, HR 15 mm.

**6020 Dia-Compe Bremse «Nexus» 43-67 mm (Paar)** ..... Fr. 49.50  
VR-Bremse 43-63 mm, HR-Bremse 47-67 mm, Bolzenlänge 30mm/15mm.

**6021 Dia-Compe Bremse «Nexus» 57-75 mm (Paar)** ..... Fr. 54.50  
Bremszangenmasse je 57-75 mm, Bolzenlänge VR 50 mm, HR 35 mm.

**6022 Dia-Compe Bremse «Nexus» 57-75 mm nur vorne (Stk) Fr. 29.00**  
Bremszangenmasse je 57-75 mm, Bolzenlänge VR 50 mm.

Shimano stellt die Nexus-Bremsen nicht mehr her. Der führende Bremsenhersteller Dia-Compe baut weiterhin eine gleichwertige Bremse mit guter Bremswirkung. Die Rennbremse mit den kürzeren Schenkeln ist edler gefertigt, hat Auslösehebel für den schnellen Radwechsel und Inbusmuttern für die Befestigung am Gabelkopf oder Bremssteg hinten. Das Modell mit den längeren Schenkeln wird vorwiegend für ältere Stadtvelos verwendet, bei denen die Bremswirkung verbessert werden soll. Bei beiden Modellen kann der Bremschenkel mit einer Inbusmutter justiert werden.

Montage: Vorne auf den Gabelkopf, hinten auf den Bremssteg oder Pletscherplatte. (368 g/ 394 g/ 200 g/ TW).

**6026 Dia-Compe Cantilever-Bremse (Paar)** ..... Fr. 12.00  
Nach dem Siegeszug der V-Brakes werden Cantibremsen nicht mehr an Neuvelos montiert. Doch es gibt immer noch viele Velos, bei denen diese Bremsen montiert sind. Für Reparaturen oder als günstige Variante zur V-Brake ist diese Dia-Compe-Bremse die Lösung.

Montage: Auf Cantilevernocken vorne oder hinten. (175 g/ TW).

**6030 V-Brake TEKTRO 920AL, silber (Paar)** ..... Fr. 14.00  
Alu-V-Brake guter Qualität. Geeignet für Bikes und Stadtvelos. Lieferung mit V-Pipe, Faltenbalg und Pivot-Schrauben.

Masse: Schenkellänge 95 mm.

Justierung: Verstellbereich der Bremsbeläge in der Höhe 18 mm (20.5 - 38.5 mm).

Bremsbeläge: 55 mm lang, Belagshöhe 5 mm. (200 g/ TW).

**6032 V-Brake TEKTRO 832, silber (Paar)** ..... Fr. 19.50  
Schön verarbeitete Alu-V-Brake guter Qualität. Geeignet für Bikes und Stadtvelos. Lieferung mit V-Pipe, Faltenbalg und Pivot-Schrauben. Die Bremsarme können beidseitig fein reguliert werden.

Masse: Schenkellänge 102 mm.

Justierung: Verstellbereich der Bremsbeläge in der Höhe 16 mm (20.5 - 36.5 mm).

Bremsbeläge: 55 mm lang, Belagshöhe 5 mm. (188 g/ TW).

**6035 V-Brake TEKTRO 857, schwarz (Paar)** ..... Fr. 25.00  
Schön verarbeitete Alu-V-Brake guter Qualität. Geeignet für Bikes und Stadtvelos. Lieferung mit V-Pipe, Faltenbalg und Pivot-Schrauben. Die Bremsarme können beidseitig fein justiert werden.

Masse: Schenkellänge 110 mm.

Justierung: Verstellbereich der Bremsbeläge in der Höhe 16 mm (20.5 - 36.5 mm).

Bremsbeläge: 60 mm lang, Belagshöhe 5 mm. (182 g/ TW).

**6034 V-Brake, blau (Paar)** ..... Fr. 12.00  
Standard-V-Brake für Kindervelos.

Masse: Schenkellänge 105 mm.

Justierung: Verstellbereich der Bremsbeläge in der Höhe 16 mm (24 - 38 mm).

Bremsbeläge: 70 mm lang, Belagshöhe 4 mm. (215 g/ TW).

**6018 Bremsschraube Seitenzugbremse** ..... Fr. 2.00  
Die M5 Bremslitzenklemmschraube für die Seitenzugbremsen.

Masse: M5, 9.9 x 14.7 mm, Loch-Ø 2.2 mm. (5 g/ DE).

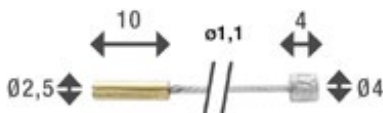
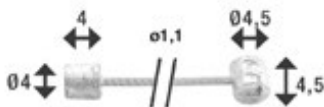
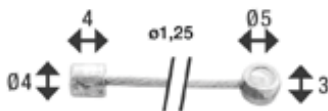
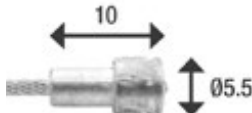
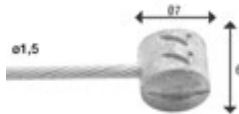
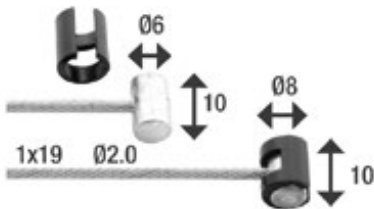
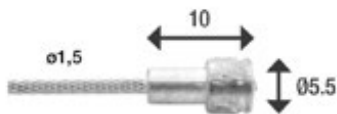
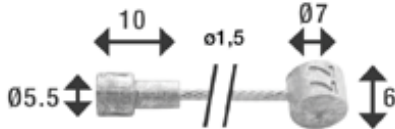
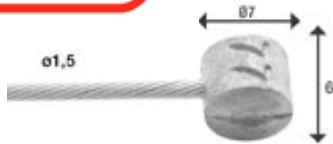

### ELVEDES Bremslitzen

**EL6427 Bremslitze Ø 1.5 x 2000 mm Walzennippel S19 ..... Fr. 3.80**  
**EL6428 Bremslitze Ø 1.5 x 2250 mm Walzennippel 49 ..... Fr. 3.70**  
 Masse: *Walzennippel 7 x 6 mm. Litze Ø 1.5 mm, Länge = 200/225 cm.*  
 Qualität: S19 = 19 feine INOX-Litzen, rund geschliffen.  
 49 = 49 feine INOX-Litzen (7x7, sehr flexibel).  
**Shimano-Standard.**

**EL6415 Bremslitze Ø 1.5 x 2350 mm Walzen-/Birnenippel S19 Fr. 5.00**  
**EL6416 Bremslitze Ø 1.5 x 2250 mm Walzen-/Birnenippel 49 .. Fr. 3.90**  
**EL6417 Bremslitze Ø 1.5 x 3000 mm Walzen-/Birnenippel 19 .. Fr. 4.90**  
 Masse: *Walzennippel 7 x 6 mm und Birnenippel 5.5 x 10 mm.*  
 Litze Ø 1.5 mm, Länge = 235 cm bzw. 225 cm bzw. 400 cm.  
 Qualität: S19 = 19 feine INOX-Litzen, rund geschliffen.  
 49 = 49 feine INOX-Litzen (7x7, sehr flexibel).  
 19 = 19 feine INOX-Litzen.  
 Geeignet für alle gebräuchlichen Bremsen.

**EL6410 Bremslitze Ø 1.5 x 2250 mm Birnenippel S19 ..... Fr. 4.50**  
**EL6411 Bremslitze Ø 1.5 x 2250 mm Birnenippel 49 ..... Fr. 4.00**  
 Masse: *Birnenippel 5.5 x 10 mm. Litze Ø 1.5 mm, Länge = 225 cm.*  
 Qualität: S19 = INOX-Litze 19 feine Litzen, rund geschliffen.  
 49 = 49 feine INOX-Litzen (7x7, sehr flexibel).  
 Geeignet für alle gebräuchlichen Bremsen.

**EL6463 Bremslitze Ø 2.0 x 2000 mm Walzennippel G19..... Fr. 4.00**  
 Masse: *Walzennippel 10 x 8 mm ohne Reduzierhülse 10 x 6 mm.*  
 Litze Ø 2.0 mm, Länge = 200 cm.  
 Qualität: G19 = Litze 19 feine Litzen, Oberfläche galvanisiert.  
 Geeignet für spezielle Bremsen und Mofas.

**EL6426 Bremslitze Ø 1.5 x 2250 mm Walzennippel S19 Box 100 .Fr. 289.00**  
**EL6429 Bremslitze Ø 1.5 x 2250 mm Walzennippel 49 Box 100 .Fr. 265.00**  
 Masse: *Walzennippel 7 x 6 mm. Litze Ø 1.5 mm, Länge = 225 cm.*  
**100-er Box, Werkstattverpackung.**  
 Qualität: S19 = INOX-Litze 19 feine Litzen, rund geschliffen.  
 49 = 49 feine INOX-Litzen (7x7, sehr flexibel).  
**Shimano-Standard.**

**EL6409 Bremslitze Ø 1.5 x 2250 mm Birnenippel S19 Box 100 . Fr. 269.00**  
**EL6412 Bremslitze Ø 1.5 x 2250 mm Birnenippel 49 Box 100 ..Fr. 265.00**  
 Masse: *Birnenippel 5.5 x 10 mm. Litze Ø 1.5 mm, Länge = 225 cm.*  
**100-er Box, Werkstattverpackung.**  
 Qualität: S19 = INOX-Litze 19 feine Litzen, rund geschliffen.  
 49 = 49 feine INOX-Litzen (7x7, sehr flexibel).  
 Geeignet für alle gebräuchlichen Bremsen.

### Elvedes Schaltlitzen

**6748 Schaltlitze Ø 1.2 x 2000 mm INOX ..... Fr. 3.00**  
**Zylindernippel 3.0 x 4.0 mm.**  
 Masse: L = 200 cm, Ø 1.2 mm. (16 g/ TW).  
 Qualität: Rostfreie Schaltlitze vorgestreckt.  
 Geeignet: Simplex-Schaltungen, Gasseil für Mofas, Sturmey-Archer 3-Gang-Nabenschaltungen.

**EL6446 Schaltlitze Ø 1.25 x 2250 mm INOX19 ..... Fr. 3.50**  
**Zylindernippel Ø 4.0 x 4.0 mm und Trommelnippel Ø 5.0 x 3.0 mm.**  
 Masse: Litze Ø 1.25 mm, L = 225 cm, 2 Nippel.  
 Qualität: INOX19 = 19 feine INOX-Litzen.

**EL6400 Schaltlitze Ø 1.1 x 2250 mm INOX19 ..... Fr. 3.50**  
**EL6403 Schaltlitze Ø 1.1 x 3000 mm INOX19 ..... Fr. 4.00**  
**EL6472.5M Schaltlitze Ø 1.1 x 5000 mm INOX19..... Fr. 6.50**  
**Zylindernippel Ø 4.0 x 4.0 mm Walzennippel Ø 4.5 x 4.5 mm.**  
 Masse: Litze Ø 1.1 mm, L = 250 cm resp. 300 cm, 2 Nippel.  
 Qualität: INOX19 = 19 feine INOX-Litzen.

**EL6451 Schaltlitze Ø 1.1 x 3000 mm INOX19 ..... Fr. 4.90**  
**Zylindernippel Ø 4.0 x 4.0 mm Walzennippel Ø 10 x 2.5 mm.**  
 Masse: Litze Ø 1.1 mm, L = 300 cm, 2 Nippel.  
 Qualität: INOX19 = 19 feine INOX-Litzen.



**EL6472 Schaltlitze Ø 1.1 x 2250 mm S19, Box 100 Stk.....Fr. 149.00**  
*Zylindernippel Ø 4.0 x 4.0 mm.*  
 Masse: Litze Ø 1.1 mm, L = 225 cm.  
 Qualität: S19 = 19 feine INOX-Litzen, rund geschliffen.

**EL6472S Schaltlitze Ø 1.1 x 2250 mm INOX19, .....Fr. 4.50**  
**EL6475 Schaltlitze Ø 1.1 x 2250 mm INOX19, Box 100 Stk. ....Fr. 149.00**  
*Zylindernippel Ø 4.5 x 4.5 mm, Shimano kompatibel.*  
 Masse: Litze Ø 1.1 mm, L = 225 cm.  
 Qualität: INOX19 = 19 feine INOX-Litzen.

**EL6472SL Schaltlitze Ø 1.1 x 2250 mm Edelstahl 49 7x7, 50 Stk.Fr. 198.00**  
**Neu!** *Zylindernippel Ø 4.0 x 4.0 mm. z.B. Rohloff, absenkbaaren Sattel,....*  
 Masse: Litze Ø 1.1 mm, L = 225 cm.  
 Qualität: Edelstahl 49 (7X7) Slick Extra Glatt, rund geschliffen.

**ELVEDES Bremshüllen**

**EL1125 ELVEDES-Bremshülle Ø 5 mm, schwarz (pro m).....Fr. 2.50**  
**EL1126 ELVEDES-Bremshülle Ø 5 mm, schwarz (10 m Rolle)....Fr. 25.00**  
**EL1127 ELVEDES-Bremshülle Ø 5 mm, schwarz (30 m Box) .....Fr. 52.00**  
 Viele Bremsen haben einen schlechten Wirkungsgrad, weil die Bremshüllen und -seile von schlechter Qualität sind. Oft mehr als die Hälfte der eingesetzten Kraft muss dazu verwendet werden, die Reibung der Züge zu überwinden. ELVEDES als führender Hersteller von Schalt- und Bremshüllen, hat seine Produkte kontinuierlich weiterentwickelt. Das Resultat ist bemerkenswert. Die Bremshüllen haben innen einen Polymerinliner (MOS2 beschichtet) welcher für geringste Reibung sorgt. Aussen ist die Stahlspirale mit Kunststoff ummantelt. Die ELVEDES-Hüllen sind also genau das Richtige um den Wirkungsgrad der Bremsen zu verbessern. Achtung, diese Bremshüllen nicht ölen, da sonst das Öl innen verharzen kann. (NL).

**ELVEDES Schalthüllen**

**EL1120 ELVEDES-Schalthülle Ø 4.2 mm, schwarz (pro m) .....Fr. 3.60**  
**EL1121 ELVEDES-Schalthülle Ø 4.2 mm, schwarz (10 m Rolle) .Fr. 36.00**  
**EL1122 ELVEDES-Schalthülle Ø 4.2 mm, schwarz (30 m Box) ...Fr. 66.00**  
 Die stabile und verwindungsteife Schalthülle ist für alle Schaltssysteme geeignet. Innen liegt eine Polymerhülle für geringste Reibung. Anliegend hat es die längs angeordneten Stahldrähte mit einer Dicke von Ø 0.5 mm. Um diese Stahldrähte herum hat es eine weitere Kunststoffummantelung, die wie ein Korsett zur Steifigkeit der Hülle beiträgt. Als Schutz gegen Witte- rung und Nässe ist sie nochmals ummantelt. Die Schalthülle staucht auch unter extremen Schaltbedingungen nicht zusammen. Achtung: Diese Hülle ist so stabil, dass sie mit einem normalen Seitenschneider nicht geschnitten werden kann - eine qualitativ gute Kabelschere (Art.3221) ist ein Muss! Die Polymerinnenhülle darf nicht geölt werden. (NL).

**ELVEDES Carbon-Brems-/Schalthülle**

**EL2014 ELVEDES-Carbonhülle Ø 5.0 mm, schwarz (pro m) .....Fr. 4.60**  
**EL2015 ELVEDES-Carbonhülle Ø 5.0 mm, schwarz (10 m Rolle)Fr. 46.00**  
**EL2016 ELVEDES-Carbonhülle Ø 5.0 mm, schwarz (30 m Box) .Fr. 139.00**  
 Diese spezielle Schalt- und Bremshülle ist aufgebaut wie die Schalthülle mit den längs liegenden Stahldrähten, die ihr die hohe Steifigkeit verleihen. Bei Tandems und Cargo-Bikes werden extrem lange Schalt- und Bremszüge benötigt. Um das Stauchen bei diesen Längen aufs Minimalste zu reduzieren ist diese Hülle zusätzlich aussen mit Carbon umflochten. So kann der Schalt- und Bremskomfort gewährleistet werden. (NL).

**diverse Bremslitzen**

**6786 Bremslitze Ø 1.6 x 1700 mm INOX, Walzen-/Birnen-nippelFr. 3.80**  
*Walzen-nippel 7 x 6 mm und Birnen-nippel 6 x 11 mm.*  
 Masse: L = 170 cm bzw. 205 cm, Ø 1.6 mm.  
 Qualität: Rostfreie Schaltlitze vorgestreckt. Die Oberfläche der Litze wurde für optimales Gleiten rundgeschliffen.  
 Geeignet für alle gebräuchlichen Bremsen.

**6798 Bremslitze Ø 1.6 x 1700 mm INOX, Birnen-nippel .....Fr. 3.80**  
**6798.100 Bremslitze Ø 1.6 x 1700 mm INOX, Birnen-nippel, Box...Fr. 190.00**  
*Birnen-nippel 6 x 10 mm. (6798.100 = Werkstattbox 100 Stk. lose).*  
 Masse: L = 170 cm, Ø 1.6 mm.  
 Qualität: 6798, INOX geschliffen.  
 Shimano-Standard. (16 g/ TW).

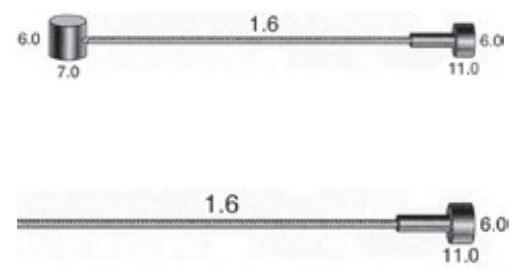

Brems- zubehör

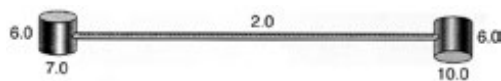

**6794 Bremslitze Ø 2.0 x 2050 mm INOX, Doppel-WalzennippelFr. 3.80**  
Walzennippel 7 x 6 mm und Walzennippel 7 x 10 mm.

Masse: L = 205 cm, Ø 2.0 mm.  
Qualität: Rostfreie Stahllitze. Geeignet für Down-Hill Bikes mit verstärkten Bremsen.



**6751 Schaltlitze Ø 1.2 x 2000 mm INOX .....Fr. 3.90**

Masse: L = 200 cm, Ø 1.2 mm, 1 Nippel.  
Qualität: Rostfreie Schaltlitze vorgestreckt. Die Oberfläche ist für optimales Gleiten rundumgeschliffen.

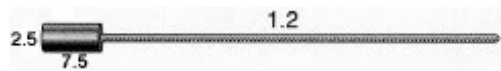

**6764 Schaltlitze Ø 1.2 x 1650 mm, Stahl, SA 3-Gang .....Fr. 4.50**  
Zylindernippel Ø 2.5 x 7.5 mm, mit Befestigungsglasche.

Masse: L = 165 cm, Ø 1.2 mm. (18 g/ TW).  
Qualität: Rostfreie Stahllitze.  
Geeignet: Sturmey-Archer 3-Gang-Nabenschaltungen.

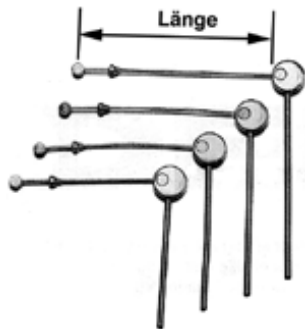

EL1162  
EL2018061

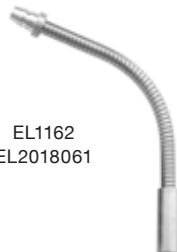

### Teile für Brems- und Schaltzüge

**6706 Cantilever Y-Link, A 73 mm Seillänge.....Fr. 4.50**

**6707 Cantilever Y-Link, B 82 mm Seillänge.....Fr. 4.50**

**6708 Cantilever Y-Link, C 106 mm Seillänge .....Fr. 4.50**

**6709 Cantilever Y-Link, D 93 mm Seillänge .....Fr. 4.50**

Mit dem Y-Link kann das Einstellen der Cantileverbremsen ohne Lehre erfolgen. Die Dreiecksform stimmt immer. Mit dem Y-Link können auch ältere Bremsen nachgerüstet werden, wenn das Verbindungs- oder Bremsseil ersetzt werden muss. (12 g/ TW).

**EL1162 Kabelführung V-Brake, flexibel silber inox 10er Dose ...Fr. 15.00**

**EL2018061 Kabelführung V-Brake, 90° schwarz inox 10er Dose ..Fr. 17.60**

Bei den V-Brakes ist die Kabelführung durch die Zugkräfte des Bremsseils der Abnutzung unterworfen. Bei geringer «Pipe»-Qualität dringt Wasser ein. Wir haben gedichtete Pipes, die geringe Reibung aufweisen und somit einen hohen Bremswirkungsgrad über längere Zeit garantieren. (4 g/ TW).

**6715 Power-Modulator 110°, silber .....Fr. 5.20**

Mit dem Power-Modulator haben Sie an den V-Brakes vorne einen ABS-Effekt. Die heutigen V-Brakes sind teils so griffig, dass sie blockieren und zu Stürzen führen können. Mit dem Power-Modulator wird dies vermieden. Für die besseren Gleiteigenschaften hat es in der Pipe einen Inliner. (6 g/ TW).

**EL2012020 Elvedes Endhülsen Werkstattbox.....Fr. 240.00**

Werkstattbox mit Endhülsen für Brems- und Schalthüllen in 6 Farben. Einfach jeweils die verbrauchten Endhülsen nachbestellen. Diese finden Sie direkt in unserem Online-Shop. (EL20120....)

Masse: Endhülsen Ø4.3 und Ø5.0mm, Endkappen Ø2.3mm

Farben: Silber, schwarz, rot, blau, orange und grün

Inhalt: 25x Endhülse je Farbe und Grösse

100x Endkappen je Farbe



EL2012020

**6720 Bremskabelanschlag Weinmann, Alu (Stk.) .....Fr. 1.50**

**6720B Bremskabelanschlag Weinmann, Box à 100Stk. ....Fr. 27.00**

Anschlaghülse für Bremshülle beim Bremshebel. (3 g/ TW).

**6722 Bremskabelanschlag Raleigh .....Fr. 1.50**

Zur Fixierung am Bremshebel hat die Messinghülse eine Nase.

Masse: Ø 7x4 und 5.4 x 10 mm, Loch-Ø 2.4 mm. (3 g/ DE).

**6824 Endhülsen für Schaltkabelhüllen Ø 4 mm (Stk.) .....Fr. 0.20**

**EL2007 Aluminium Endhülsen Ø 4.2 mm silber (50er Dose) .....Fr. 45.50**

**EL2008 Aluminium Endhülsen Ø 4.2 mm schwarz (50er Dose) ..Fr. 45.50**

Diese Kunststoffendhülsen können für alle Schaltkabelhüllen mit einem Aussendurchmesser von Ø 4 mm verwendet werden. Innen-Ø 4.3 mm.

Masse: Loch-Ø für Schaltlitze 1.3 mm. Länge 15 mm. Dispenser 150 Stück. (TW).

**6825 Messing Endhülsen für Bremshüllen Ø 5 mm (Stk.).....Fr. 0.15**

**EL2001 Aluminium End. für Brems. Ø 5 mm, silber (50er Dose).Fr. 45.50**

**EL2002 Aluminium End. für Brems. Ø 5 mm, schwarz(50er Dose)Fr. 44.00**

Für Bremshüllen Art. 6680 und ebenso andere Bremshüllen verwendbar. Innen-Ø 5 mm, Aussen-Ø 5.7 mm, Ø für Bremslitze 2.5 mm. Länge 12 mm. Dispenser zu 200 Stück(6825) / zu 50 Stück (EL2001/2). (TW).



EL2001/7



EL2002/8



6825

**6823 Endhülsen für Schaltkabelhüllen Ø 5 mm schwarz (Set)Fr. 4.50**  
 Diese Kunststoffendhülsen aus Delrin können für alle Schaltkabelhüllen mit einem Aussendurchmesser bis Ø 5 mm verwendet werden. Innen-Ø 5 mm.  
 Masse: Loch-Ø für Schaltlitze 2.5 mm. Länge 15 mm. Set mit 10 Stück. (2 g/ TW).



**EL1172.10 Alu-Endkappen für Schaltlitzen Ø 1.6 mm (10 Stk.).....Fr. 3.00**  
**EL1172.500 Alu-Endkappen für Schaltlitzen Ø 1.6 mm (500 Stk.)..Fr. 33.00**  
 Damit die Schaltlitzen nicht ausfransen.  
 Masse: Innen-Ø 1.6 mm, Länge 10 mm. Dispenser zu 500 Stück. (TW).



**EL1171.10 Alu-Endkappen für Bremslitzen Ø 2.3 mm (10 Stk.)....Fr. 3.00**  
**EL1171.500 Alu-Endkappen für Bremslitzen Ø 2.3 mm (500 Stk.)..Fr. 33.00**  
 Damit die Bremslitzen nicht ausfransen.  
 Masse: Innen-Ø 2.3 mm, Länge 10 mm. Dispenser zu 500 Stück. (TW).



**EL1141 Schraubnippel aus Messing 5mm x 7mm (50Stk.) .....Fr. 45.00**  
 Klemmschrauben aus Messing in einer Werkstattbox à 50Stk.



**6841 Gummibalg V-Brake, schwarz.....Fr. 0.50**  
 Der Gummibalg dichtet unten bei der Bremszange den Bowdenzug ab. Dies verhindert das Eindringen von Wasser und Feuchtigkeit. Auch anwendbar für die Abdichtung der hinteren Bremszange bei Damenvelos. (2 g/ TW).



**EL2020104 Kabelklemmen Elvedes Duo PVC, schwarz (50 Stk.)..Fr. 24.00**  
 Kabelklemmen von Elvedes in der Werkstatt-Box à 50 Stk. .  
 Masse: 5,0 mm + 5,0 mm



**EL2015142 Elvedes Rahmenklemme PVC, schwarz (50 Stk.) .....Fr. 20.00**  
 Rahmenklemme von Elvedes in der Werkstatt-Box à 50 Stk.  
 Masse: Ø 5,0 mm



**EL8057 ELVEDES Montageset für interne Kabelführung .....Fr. 69.50**  
 Das Montageset vereinfacht die Installation von intern geführten elektrischen Kabeln, Bowdenzügen und -hüllen sowie hydraulischen Bremsleitungen im Rahmen. Das Set besteht aus einem Führungsmagneten sowie zwei langen Montagekabel, die jeweils mit Magneten versehen sind. Verschiedene Führungsspitzen können angebracht werden um die zu verlegenden Kabel leicht durch die Rahmenöffnungen einzufädeln.  
 Masse: Klapp-Werkzeug 85 x 33 x 19 mm, Box mit Zubehör 185x130x63 mm  
 Inhalt: Klappwerkzeug mit Hauptmagnet, Magnet für Adapter-Kabel, Adapter gross und klein, Di2-Adapter, 2x Montagekabel und 1x Führungskabel.



**Ersatzteil:**  
 EL2019270 Ersatzteil-Set zu Art. EL8057 .....Fr. 32.50

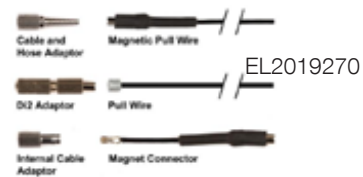

## Bremsschuhe



- 6923 Kool-Stop Eagle Claw 2 Cantilever (Paar) ..... Fr. 17.50**  
Die Eagle Claw2 sind der Klassiker unter den Bremsschuhen. Die Bremsbeläge sind am Ende leicht erhöht und können so ohne Lehre montiert werden. Das lästige Quietschen gehört der Vergangenheit an. Der Bremsbelag ist auf der Höhe des Befestigungsbolzens pfeilförmig unterbrochen. Diese Vertiefung zerreit den Wasserfilm. Im hinteren Teil zeigt eine Kerbe den Verschleiss des Bremsbelags an. (40 g/ US).  
Masse: (L/B) 64 x 10 mm. Belagshöhe: 7 mm, schwarz.
- 6932 Kool-Stop SUPRA-2 für V-Brakes, schwarz (Paar) ..... Fr. 22.50**  
Der Supra-2 ist vom Aufbau her gleich wie die Eagle Claw2, jedoch für die V-Brakes konzipiert. (56 g/ US).  
Masse: (L/B) 64 x 10 mm. Belagshöhe: 6 mm, schwarz.
- 6931 Kool-Stop SUPRA-2E für E-Bikes, schwarz (Paar) ..... Fr. 21.50**  
**E-Bike** Beim Bremsen mit höheren Geschwindigkeiten entsteht grössere Wärme und die Felge wird stärker abgenutzt. Der Supra-2E wurden extra für E-Bikes weiterentwickelt. Die Griffigkeit bleibt erhalten und die Felge wird geschont. (56 g/ US).  
Masse: (L/B) 64 x 10 mm. Belagshöhe: 6 mm, schwarz.
- 6937 Kool-Stop Thine-Line Schraubgewinde OEM (Paar)..... Fr. 16.50**  
Die Thine-Line Bremsschuhe für V-Brakes sind nun mit Muttern und Distanzscheiben erhältlich. Meistens können die demontierten Teile weiterverwendet werden. (50 g/ US).  
Masse: (L/B) 72 x 10 mm. Belagshöhe: 3.5 mm, schwarz.  
Lieferung: ohne Schrauben und Distanzscheiben.
- 6929SW Kool-Stop Liner Pull Ersatz-V-Brake, schwarz (Paar).... Fr. 17.50**  
Die niedrigeren V-Brake-Bremsgummis nutzen sich schneller ab als die der herkömmlichen Bremsen. Sinnvollerweise hat man die Bremsschuhe so konstruiert, dass deren Bremsbeläge ausgewechselt werden können. Kool Stop bietet in der bewährten Art Ersatzbremsgummis an. Die rote Gummimischung ist weicher und ergibt somit eine bessere Bremswirkung bei Schlamm und Nässe. (56 g/ US).  
Masse: (L/B) 72 x 10 mm. Belagshöhe: 3.5 mm, schwarz.
- 6941 Barradine X-Bremsschuh, Alu (Paar)..... Fr. 4.00**  
Der X-Bremsschuh für die alten Velos und Retro-Velos mit klassischen Seitenzugbremsen. Bremsschuh mit gutem Preis-/Leistungsverhältnis für Alu-Felgen.  
Masse: (L/B) 40 x 10 mm. Belagshöhe: 8 mm. (46 g/ TW).
- 6960 BARADINE-Road-Bremsschuhe, schwarz (Paar)..... Fr. 5.00**  
Diese kompakten Bremsschuhe eignen sich für Seitenzugbremsen von Stadt-, Touren- und Rennvelos. Die mittelweiche Mischung sorgt für gute Bremsleistung. Der angegossene «Flügel» erleichtert die Einstellung der Seitenzugbremse. (52 g/ TW).  
Bremsen: Für Shimano Ultegra 600, 105SC, RX 100, Exage 500-400-300 und andere Seitenzugbremsen.  
Masse: (L/B) 49 x 13 mm. Belagshöhe: 5 mm.  
Geeignet: Für polierte und eloxierte Alu-Felgen.
- 6942 Militärvelobremsklotz, schwarz ..... Fr. 9.80**  
Bremsklotz mit Kerbe in der Mitte für die Pneubremse der Militärvelos, auch «Rossbollenschaber» genannt. (36 g/ CH).  
Masse: (L/B) 38 x 44 mm. Belagshöhe: 13 mm.
- 6944 Trottinett-Bremsklotz, schwarz ..... Fr. 8.00**  
Geeignet für Trottinett mit Stangenbremse vorne oder alte Velos. Bitte Masse beachten. (24 g/ CH).  
Masse: (B/L/Belagshöhe) 32.5 x 40 x 7 mm.
- 6962 BARADINE-Racing-Bremsschuhe, schwarz (Paar)..... Fr. 14.00**  
Diese formschönen Bremsschuhe sind für Rennvelobremsen geeignet. Die mittelweiche Mischung sorgt für gute Bremsleistung. Die Bremsbeläge können ausgetauscht werden. Der angegossene «Flügel» erleichtert die Einstellung der Seitenzugbremse beim Radwechsel. (40 g/ TW).  
Bremsen: für Shimano 105, Ultegra, DuraAce und «NEXUS»-Bremsen.  
Masse: (L/B) 50 x 10 mm. Belagshöhe: 3 mm.  
Geeignet: Für polierte und eloxierte Alu-Felgen.

- 6955 Fibrax «Stängel»-Brems Schuh, ASH70, Stahl (Paar).....Fr. 14.50**  
Dieser Brems Schuh mit der seitlichen Befestigungsschraube wird für die alten Velos mit Stängelbremsen (Raleighs) benötigt. Ein schmaler Brems Schuh. (45 g/ GB).  
Masse: (L/B) 45 x 10 mm. Belagshöhe: 9 mm.
- 6959 Fibrax «Stängel»-Brems Schuh, ASH3, Stahl (Paar).....Fr. 14.50**  
Langer, flacher Brems Schuh für seitliche Befestigung. (45 g/ GB).  
Masse: (L/B) 54 x 12 mm. Belagshöhe: 12 mm.



### ELVEDES Bremschuhe

- EL6806 ELVEDES V-Brake Bremschuhe, schwarz (Paar).....Fr. 6.50**  
**EL6832 ELVEDES V-Brake Bremschuhe, weiss (Paar) .....Fr. 7.00**  
**EL6806B ELVEDES V-Brake Werkstattbox, schwarz (25x Paar)....Fr. 92.50**  
**EL6832B ELVEDES V-Brake Werkstattbox, weiss (25x Paar).....Fr. 109.50**  
Langer, gewölbter Brems Schuh. Die weisse Guimmimischung ist griffiger und sorgt für eine besonders gute Bremsleistung. (TW).  
Masse: (L/B) 72 x 10 mm. Belagshöhe: 6 mm.
- EL6807 ELVEDES V-Brake Bremschuhe, schwarz (Paar).....Fr. 5.00**  
Kurzer leicht gewölbter Brems Schuh.(TW).  
Masse: (L/B) 60 x 10 mm. Belagshöhe: 6 mm.



EL6806B  
EL6832B

- EL6804 ELVEDES V-Brake Bremschuhe, silber/schwarz (Paar)Fr. 11.60**  
**EL6805 ELVEDES V-Brake Ersatzbelag, schwarz (Paar).....Fr. 4.50**  
**EL6841 ELVEDES V-Brake Ersatzbelag, weiss (Paar).....Fr. 6.00**  
Die niedrigeren V-Brake-Bremsgummis nutzen sich schneller ab als die der herkömmlichen Bremsen. Sinnvollerweise hat man die Brems Schuhe so konstruiert, dass deren Bremsbeläge ausgewechselt werden können. Die weisse Guimmimischung ist griffiger und sorgt für eine besonders gute Bremsleistung. (TW).  
Masse: (L/B) 72 x 10 mm. Belagshöhe: 3 mm.

- EL6808 ELVEDES Cantilever Bremschuhe, schwarz (Paar) .....Fr. 5.50**  
Symmetrischer langer, leichter gewölbter Brems Schuh.(TW).  
Masse: (L/B) 70 x 10 mm. Belagshöhe: 4 mm.

- EL6842 ELVEDES Cantilever Bremschuhe, schwarz (Paar) .....Fr. 7.50**  
Diese kompakten Brems Schuhe eignen sich für Seitenzugbremsen von Stadt-, Touren- und Rennvelos. Die mittelweiche Mischung sorgt für gute Bremsleistung. Der angegossene «Flügel» erleichtert die Einstellung der Seitenzugbremse. (30 g/ TW).  
Bremsen: Für Shimano und andere Seitenzugbremsen.  
Masse: (L/B) 55 x 12 mm.  
Geeignet: Für polierte und eloxierte Alu-Felgen.

- EL6833 ELVEDES Cantilever Cross Bremschuhe, schw. (Paar)Fr. 16.50**  
**EL6834 ELVEDES Ersatzbelag zu Art. EL6833, (Paar) .....Fr. 6.00**  
Symmetrischer Brems Schuh mit Bolzen für Canitliever-Bremsen. (TW).  
Masse: (L/B) 55 x 10 mm. Belagshöhe: 4 mm.  
Geeignet: Für trockene und nasse Verhältnisse.

- EL6811 ELVEDES Racing-Bremschuhe, schwarz (Paar) .....Fr. 12.50**  
**EL6835 ELVEDES Racing-Bremschuhe, weiss (Paar).....Fr. 15.00**  
**EL6810 ELVEDES Ersatzbelag zu Art. EL6811, schwarz (Paar) ..Fr. 5.00**  
**EL6837 ELVEDES Ersatzbelag zu Art. EL6835, weiss (Paar).....Fr. 7.00**  
Brems Schuhe geeignet für Rennvelobremsen. Die weisse Guimmimischung ist griffiger und sorgt für eine besonders gute Bremsleistung. Die Bremsbeläge können ausgetauscht werden. Die angegossenen «Flügel» erleichtern die Einstellung der Seitenzugbremse beim Radwechsel. (40 g/ TW).  
Bremsen: für Shimano 105, Ultegra, DuraAce und «NEXUS»-Bremsen.  
Masse: (L/B) 55 x 10 mm. Belagshöhe: 3 mm.  
Geeignet: Für polierte und eloxierte Alu-Felgen.



EL6834

EL6811

EL6835

EL6810  
EL6837



### KOOL STOP Scheibenbremsbeläge

Die Kool-Stop Scheibenbremsbeläge werden aus organischen Materialien hergestellt und mit Kunstharz gebunden. Um die Bremseigenschaften zu verbessern, enthält der Belag geringe Mengen von Metallpartikeln. Die Tests zeigten, dass Kool-Stop-Scheibenbremsbeläge sehr scheibenbremsschonend sind und über die ganze Nutzungsdauer eine hohe Bremsleistung erbringen.

- 6975 KOOL-STOP Disc-Pad D620, Shimano XT, Deore (Paar)Fr. 26.50**  
Organische Scheibenbremsbeläge. (23 g/ TW).  
Geeignet: Shimano XT Deore BR-M515/525/415/465/475/485/495/575.  
Shimano NEXAVE BR-C501/601/607.  
Tekro Auriga/Auriga Comp & E-COMP/Draco/Orion/Auriga Pro.
- 6976 KOOL-STOP Disc-Pad D630, Shimano XTR (Paar) ..... Fr. 28.50**  
Organische Scheibenbremsbeläge. (18 g/ TW).  
Geeignet: Shimano XTR BR-M965/966/975,  
Shimano Deore XT BR-M765/775. Shimano SLX BR-M665.  
Shimano Deore LX BR-M585/800/975, BR-T605/665,  
BR-535/595, Saint BR-800,  
Alfine BR-S500/501/Road R-505, Hone BR-M601,  
Tekro TRP DASH carbon, TRP parabox front.
- 6977 KOOL-STOP Disc-Pad D635, Shimano XTR 2011 (Paar)Fr. 28.50**  
Organische Scheibenbremsbeläge. (19 g/ TW).  
Geeignet: Shimano XTR 2011, XTR M988, M985, XT M785, SLX M666.
- 6980 KOOL-STOP Disc-Pad D150, Magura Louise 2007 (Paar)Fr. 26.50**  
Organische Scheibenbremsbeläge. (20 g/ TW).  
Geeignet: Louise 2007 -->, Marta SL 2009 -->, Julie HP.
- 6981 KOOL-STOP Disc-Pad D130, Magura Julie (Paar) ..... Fr. 26.50**  
Organische Scheibenbremsbeläge. (24 g/ TW).  
Geeignet: Julie 2001 - 2008
- 6982 KOOL-STOP Disc-Pad D160, Magura MT8 (Paar) ..... Fr. 28.50**  
Organische Scheibenbremsbeläge. (19 g/ TW).  
Geeignet: Magura MT-2, Magura MT-4, Magura MT-6, Magura MT-8.
- 6985 KOOL-STOP Disc-Pad D270, Avid Juicy (Paar) ..... Fr. 28.50**  
Organische Scheibenbremsbeläge. (23 g/ TW).  
Geeignet: Juicy 3, 5 & 7, Juicy Carbon, Juicy Ultimate, Ball Bearing 7.
- 6986 KOOL-STOP Disc-Pad D296, Avid Elixir (Paar)..... Fr. 28.50**  
Organische Scheibenbremsbeläge. (21 g/ TW).  
Geeignet: Elixir, SRAM MTB XX.
- 6990 KOOL-STOP Disc-Pad D200, Hayes Promax (Paar)..... Fr. 28.50**  
Organische Scheibenbremsbeläge. (22 g/ TW).  
Geeignet: HFX Mag /PlusHD, HFX 9Carbon/9XC/9HD, MX1, HFX-9 hydr. + mech.  
compatible with Promax hydraulic /mechanical.



### ELVEDES Scheibenbremsbeläge und -zubehör

- EL6854 ELVEDES Disc-Pad, Shimano XT, Deore komp. (Paar) ..Fr. 15.00**  
Organische Scheibenbremsbeläge. (23 g/ TW).
- EL6854B ELVEDES Disc-Pad, Shimano XT, Werkstatt (25 Paar) ...Fr. 235.00**  
Organische Scheibenbremsbeläge. (23 g/ TW).
- EL6854E ELVEDES Disc-Pad, Shimano XT, Deore komp. (Paar) ..Fr. 14.50**  
*Metallic-Carbon Scheibenbremsbeläge für E-Bikes.* (23 g/ TW).
- EL6854S ELVEDES Disc-Pad, Shimano XT, Deore komp. (Paar) ..Fr. 16.50**  
Gesinterte Scheibenbremsbeläge (23 g/ TW).  
Geeignet: Shimano XT Deore BR-M515/525/415/465/475/485/495/575.  
Shimano NEXAVE BR-C501/601/607.  
Tekro Auriga Pro, Auriga Comp & E-COMP, Draco, Orion, AQUILA/RST  
D-Power,Vela.
- EL6859 ELVEDES Disc-Pad Shimano XTR kompatibel (Paar) .... Fr. 14.50**  
Organische Scheibenbremsbeläge. (18 g/ TW).  
Geeignet: Shimano XTR BR-M965/966/975,  
Shimano Deore XT BR-M765/775. Shimano SLX BR-M665.  
Shimano Deore LX BR-M585/800/975, BR-T605/665,  
BR-M535/595, Saint BR-800,  
Alfine BR-S500/501/Road R-505, Hone BR-M601,  
Tekro TRP DASH carbon, TRP parabox front.

- EL6894 ELVEDES Disc-Pad, Shimano XTR 2011 komp. (Paar)...** Fr. 14.50  
Organische Scheibenbremsbeläge. (19 g/ TW).
- EL6894B ELVEDES Disc., Shimano XTR 2011 Werkstatt (25 Paar)**Fr. 14.50  
Organische Scheibenbremsbeläge. (19 g/ TW).
- EL6894E ELVEDES Disc-Pad, Shimano XTR 2011 komp. (Paar)...** Fr. 15.00  
*Metallic-Carbon Scheibenbremsbeläge für E-Bikes.* (19 g/ TW).  
Geeignet: Shimano XTR 2011, XTR M988, M985, XT M785, SLX M666.
- EL6891 ELVEDES Disc-Pad, Shimano BR-MT520 komp. (Paar) .**Fr. 14.50  
Organische Scheibenbremsbeläge. (19 g/ TW).
- EL6891E ELVEDES Disc-Pad, Shimano BR-MT520 komp. (Paar)**Fr. 15.00  
*Metallic-Carbon Scheibenbremsbeläge für E-Bikes.* (19 g/ TW).  
Geeignet: Shimano: BR-MT520, Deore XT BR-M8020, Saint BR-M810, 820, XTR BR-M9120, ZEE BR-M640  
Suntour: Dorado 4P HD-E720, 725, HD-M745  
Tektro: Orion 4+2P (front) HD-M735, Orion 4P HD-M745  
TRP: G-Spec, Quadiem, Slate T4, Zurich
- EL6890 ELVEDES Disc-Pad, SRAM, Avid Elixir komp. (Paar) .....**Fr. 14.50  
Organische Scheibenbremsbeläge. (21 g/ TW).  
Geeignet: AVID all Elixir, SRAM MTB XX/X0.
- EL6900 ELVEDES Disc-Pad, SRAM, Red Road komp.(Paar) .....**Fr. 13.00  
Organische Scheibenbremsbeläge. (21 g/ TW).
- EL6900B ELVEDES Disc-Pad, SRAM, Red R., Werkstatt (25 Paar)**Fr. 229.00  
Organische Scheibenbremsbeläge. (21 g/ TW).
- EL6900E ELVEDES Disc-Pad, SRAM, Red Road komp.(Paar) .....**Fr. 14.50  
*Metallic-Carbon Scheibenbremsbeläge für E-Bikes.* (21 g/ TW).
- EL6900S ELVEDES Disc-Pad, SRAM, Red Road komp.(Paar) .....**Fr. 16.50  
Gesinterte Scheibenbremsbeläge (21 g/ TW).  
Geeignet: SRAM 700 B1 HRD / Apex 1 / CX1 /eTap HRD / Force 1 / Force 22 HRR / Level TLM / Level Ultimate / Red 22 B1 / Rival 1 / Rival 22 / S900 (Aero) HRD
- EL6855 ELVEDES Disc-Pad, AVID Juicy kompatibel (Paar) .....**Fr. 14.50  
Organische Scheibenbremsbeläge. (23 g/ TW).  
Geeignet: AVID-Mech 2002-2004, all Juicy, Ball Bearing 7 (BB7).
- EL6895 ELVEDES Disc-Pad organisch New Avid Code 2011 .....**Fr. 14.50  
Organische Scheibenbremsbeläge. (19 g/ TW).
- EL6895S ELVEDES Disc-Pad organisch New Avid Code 2011 .....**Fr. 17.50  
Gesinterte Scheibenbremsbeläge (19 g/ TW).  
Geeignet: New Avid Code 2011
- EL6898 ELVEDES Disc-Pad AVID XO Trail (Paar).....**Fr. 14.50  
Organische Scheibenbremsbeläge. (19 g/ TW).  
Geeignet: AVID XO Trail, SRAM Guide
- EL6897 ELVEDES Disc-Pad, Magura MT8 komp (Paar) .....**Fr. 14.50  
Organische Scheibenbremsbeläge. (19 g/ TW).
- EL6897B ELVEDES Disc-Pad, Magura MT8 Werkstatt (10 Paar)...**Fr. 109.00  
Organische Scheibenbremsbeläge. (19 g/ TW).
- EL6897E ELVEDES Disc-Pad, Magura MT8 komp (Paar) .....**Fr. 16.00  
*Metallic-Carbon Scheibenbremsbeläge für E-Bikes.* (19 g/ TW).
- EL6897EB ELVEDES Disc-Pad, Magura MT8 Werkstatt (10 Paar) .**Fr. 130.00  
*Metallic-Carbon Scheibenbremsbeläge für E-Bikes.* (19 g/ TW).  
Geeignet: Magura MT-2, Magura MT-4, Magura MT-6, Magura MT-8.
- EL6902 ELVEDES Disc-Pad, Magura MT5/MT7 komp (Paar).....**Fr. 13.00  
Organische Scheibenbremsbeläge. (19 g/ TW).
- EL6902B ELVEDES Disc-P., Magu.MT5/MT7 Werkstatt (25 Paar) .**Fr. 209.00  
Organische Scheibenbremsbeläge. (19 g/ TW).
- EL6902E ELVEDES Disc-Pad, Magura MT5/MT7 komp (Paar).....**Fr. 14.50  
*Metallic-Carbon Scheibenbremsbeläge für E-Bikes.* (19 g/ TW).
- EL6902EB ELVEDES Disc-P., Mag.MT5/MT7 Werkstatt (25 Paar) Fr. 239.00**  
*Metallic-Carbon Scheibenbremsbeläge für E-Bikes.* (19 g/ TW).  
Geeignet: Magura MT-5, Magura MT-7.



**EL6856 ELVEDES Disc-Pad, Magura Julie kompatibel (Paar) .... Fr. 14.50**  
Organische Scheibenbremsbeläge. (24 g/ TW).  
Geeignet: Julie 2001 - 2008



**EL6884 ELVEDES Disc-Pad, Magura Louise 2007 komp. (Paar). Fr. 14.50**  
Organische Scheibenbremsbeläge. (20 g/ TW).  
Geeignet: MAGURA Louise 2007, Louise BAT, Louise Carbon 2008, Marta SL bis 2009, Julie HP.



**EL6850 ELVEDES Disc-Pad, Hayes Promax kompatibel (Paar) .. Fr. 14.50**  
Organische Scheibenbremsbeläge. (22 g/ TW).  
Geeignet: HFX Mag /PlusHD, HFX 9Carbon/9XC/9HD, MX1, HFX-9 hydr. + mech. compatible with Promax hydraulic /mechanical.



**EL6910E ELVEDES Disc-Pad, Hayes Dominion A4 (Paar) ..... Fr. 14.50**  
*Metallic-Carbon Scheibenbremsbeläge für E-Bikes.* (23 g/ TW).



**EL6910S ELVEDES Disc-Pad, Hayes Dominion A4 komp. (Paar) .. Fr. 16.50**  
Gesinterte Scheibenbremsbeläge (23 g/ TW).  
Geeignet: Hayes Dominion A4



**EL6893 ELVEDES Disc-Pad, Formula kompatibel (Paar) ..... Fr. 14.50**  
Organische Scheibenbremsbeläge. (19 g/ TW).  
Geeignet: Formula Meg One, R1, RX.



**EL6872 ELVEDES Disc-Pad, Alhonga SNG (Paar)..... Fr. 14.00**  
Organische Scheibenbremsbeläge. (19 g/ TW).  
Geeignet: Alhonga SNG



**EL681.140 ELVEDES Bremsscheibe SX14, ø 140 mm, INOX 6-L . Fr. 18.00**

**EL681.160 ELVEDES Bremsscheibe SX16, ø 160 mm, INOX 6-L . Fr. 18.00**

**EL681.180 ELVEDES Bremsscheibe SX18, ø 180 mm, INOX 6-L . Fr. 19.00**

**EL681.200 ELVEDES Bremsscheibe SX20, ø 203 mm, INOX 6-L . Fr. 24.00**

Rostfreie 6-Loch Bremsscheiben. Lieferung inklusive Schrauben. (TW).

Gewicht: SX14 (86 g), SX16 (138 g), SX18 (151 g), SX20 (188 g).



**EL682.140 ELVEDES Bremsscheibe SC14, ø 140 mm, INOX 6-L Fr. 32.00**

**EL682.160 ELVEDES Bremsscheibe SC16, ø 160 mm, INOX 6-L Fr. 34.50**

**EL682.180 ELVEDES Bremsscheibe SC18, ø 180 mm, INOX 6-L Fr. 35.00**

**EL682.200 ELVEDES Bremsscheibe SC20, ø 203 mm, INOX 6-L Fr. 36.00**

Rostfreie Bremsscheiben mit Centra-Look.

Gewicht: SC14 (130 g), SC16 (154 g), SC18 (180 g), SX20 (203 g).



**EL683.140 ELVEDES CRX Cooling Rotor, ø 140 mm, INOX 6-L ... Fr. 64.50**

**EL683.160 ELVEDES CRX Cooling Rotor, ø 160 mm, INOX 6-L ... Fr. 72.00**

**EL683.180 ELVEDES CRX Cooling Rotor, ø 180 mm, INOX 6-L ... Fr. 86.50**

**Neu!** Rostfreie 6-Loch Bremsscheiben. Lieferung inklusive Schrauben

Gewicht: CRX14 (101 g), CRX16 (127 g), CRX18 (152 g).



**EL2012048 Elvedes Center-Lock Adapter ..... Fr. 27.00**

Dieser CNC gefrästes Aluminium Center Lock Adapter ist zum Befestigen von 6-Loch Bremsscheiben auf Center Lock Naben geeignet.





**EL2018026 ELVEDES Multitool Brems & Center-Loch Adapter ....Fr. 28.00**  
Multitool für Scheibenbremsen und Center-Loch Adapter

**EL19043 ELVEDES Richtwerkzeug für die Bremsscheibe .....Fr. 22.50**  
Praktischer Helfer zur schonenden Justierung verbogener Bremsscheiben aus 6.8 mm rostfreiem Stahl.

**EL2017 ELVEDES Scheibenbremsfedern, 12-er Sortiment .....Fr. 109.00**  
Sortimentskasten mit den 12 gängigsten Bremsfedern für die Fixierung der Scheibenbremsbeläge.

**EL2018 ELVEDES Scheibenbremsersatzteil-Sortiment .....Fr. 94.50**  
Sortimentskasten mit den meist gebrauchten Ersatzteilen wie Splinten, Fixierbolzen oder Rotorschrauben. Geeignet für Shimano, Magura, Hayes/ Hope, AVID, Tektro, Formula.

**EL20132 ELVEDES Scheibenbrems-Set Hydraulik vorne/hinten .Fr. 124.50**  
Komplettes hydraulisches Scheibenbrems-Set vorne und hinten. Bremsleitung vorne 850 mm / hinten 1450 mm. Bremsgriffe und Bremssattel inkl. Bremsscheiben ø 160 mm. (TW).

**Teile für Magura-Bremsen und Hydraulikbremsen**

**321'406 Magura-Bremssbelag (Original), schwarz (Stk.).....Fr. 8.90**  
Für polierte, farblos eloxierte, verschlissene harteloxierte Alufelgen.

**321'407 Magura-Bremssbelag (Original), grau (Stk.) .....Fr. 8.90**  
Für harteloxierte (= schwarze) Alufelgen, Keramikfelgen, Carbonfelgen oder INOX-Stahlfelgen.

Masse: (L/B) 49 x 10 mm. Belagshöhe: 7 mm.

**6970 BARADINE-Hydraulik-Bremssbelag, schwarz (Paar).....Fr. 9.50**  
Diese Bremsbeläge sind Magura-kompatibel (HS-11, HS-22, HS-33). Geeignet für harteloxierte Alu-Felgen. Nicht geeignet für Keramik- oder INOX-Felgen. Warum fürs Original mehr bezahlen?

Masse: (L/B) 50 x 12 mm. Belagshöhe: 6 mm.

**EL6840 ELVEDES-Hydraulik-Bremssbelag, weiss (Paar) .....Fr. 12.00**

**EL6840B ELVEDES-Hydraulik-Bremssbelag, weiss (Box à 25 Paar)Fr. 190.00**

**EL6814B ELVEDES-Hydraulik-Bremssb., schwarz (Box à 25 Paar) Fr. 150.00**  
Die weissen Bremsbeläge sind griffiger. Magura-kompatibel (HS-11, HS-33). Geeignet für harteloxierte Alu-Felgen, Keramik- oder INOX-Felgen.

Masse: (L/B) 50 x 12 mm. Belagshöhe: 6 mm.

**688'501 Mineralöl HLP-10 für Magura-Bremsen, 1 l Flasche .....Fr. 19.90**  
Das Hydraulikbremsöl zum fachgerechten Entlüften und Füllen der Magura-Bremsen. (DE).

**321'247 Magura Mini-Service-Kit .....Fr. 49.90**

Das praktische Reparaturset für unterwegs oder zu Hause. (267 g).  
Inhalt: 100 ml Mineralöl, 2 Spritzen, 1 Entlüftungsschlauch mit Stutzen, 1 Paar Montagebacken, 3 Stutzen M6, 6 Überwurfmutter, 5 Klemmringe, 1 Inbusschlüssel SW2, 1 Torxschlüssel T25, 1 Torxschlüssel klein.

**Kleinteile und Reparaturmaterial für Magura Hydraulikbremsen:**

- 720411 Schlauchstutzen M6, Geber-/ Bremszylinder .....Fr. 5.20
- 720931 Magura Entlüftungsschraube M6.....Fr. 2.50
- 720916 Klemmringe unter Überwurfschraube .....Fr. 2.00
- 431863 Hydraulikschlauch ab Rolle (pro m).....Fr. 5.90
- 720446 Magura Überwurfschraube.....Fr. 3.80

**Teile für ältere Magura Hydraulikbremsen:**

- 321855 Magura Spannring links HS-Mountain .....Fr. 19.90
- 321872 Magura STI Adaptersatz XTR .....Fr. 29.90
- 321903 Magura Adaptersatz B 17.5-22.5 mm .....Fr. 36.50
- 321906 Magura Adaptersatz C 12.5-17.5 mm .....Fr. 36.50



Brems-  
zubehör



**EL2019130 ELVEDES Olive mit Pin SM-BH59 ..... Fr. 5.50**

**EL2019131 ELVEDES Olive mit Pin SM-BH90 ..... Fr. 5.50**

Inhalt: Hydraulikarmaturensatz für Shimano SM-BH 59/BH90 Schlauch.  
2x Olive und 2x Einsätze

**EL2005 ELVEDES Mineralöl rot, 100 ml Flasche ..... Fr. 8.50**

**EL2006 ELVEDES Mineralöl blau, 100 ml Flasche ..... Fr. 8.50**

**EL2071 ELVEDES DOT Oel, 100 ml Flasche ..... Fr. 8.00**

Das Mineralöl für Hydraulikbremsen zum fachgerechten Entlüften und Befüllen. (TW).



**EL19101 ELVEDES Verlängerungskit Hydraulikbremsen Shimano Fr. 21.00**

**EL19102 ELVEDES Verlängerungskit Hydraulikbremsen Magura Fr. 19.80**

**EL19103 ELVEDES Verlängerungskit Hydraulikbremsen SRAM... Fr. 19.80**

**EL19104 ELVEDES Verlängerungskit Hydraulikbremsen Tektro... Fr. 19.80**

Bei einem E-Bike die Bremsleitung verlängern? Die Bremsleitungen verlaufen meist im Rahmen und können nur durch den Ausbau vom Antrieb erreicht werden. Mit dem Verlängerungskit kann die Bremsleitung an der gewünschten Stelle direkt verlängert werden.



**EL2020240 ELVEDES Verlängerung Hydraulikbremsen ..... Fr. 46.50**

**Neu!**

Passend zu jedem Originalschlauch. Schnell und einfach die Leitungen verlängern. Zu verwenden mit den kompatiblen Einsätze und Oliven (z. B. EL2019130, EL2019131,...)

Inhalt: 6x Verlängerungsnippel, 12x Kompressionsbolzen



**EL2045 ELVEDES Hydraulikbremsteile, Sortimentskasten ..... Fr. 199.50**

24-teiliger Sortimentskasten mit allen gängigen Ersatzteilen (Klemmschraube, Klemmringe und Inserts) für Hydraulikbremsen (Shimano, Magura, Sram/Avid, Formula, Tektro, Hayes).

**EL2095 ELVEDES Entlüftungs-Kit für Hydraulik-Bremsen ..... Fr. 79.50**

Entlüftungsspritzen für Mineral- und DOT-Öl mit den Adaptern für Hydraulikbremsen (Shimano, Magura, Sram/Avid, Formula, Tektro, Hayes).

**EL2059 ELVEDES Einpresswerkzeug für Schlauchstutzen ..... Fr. 74.50**

Einpresswerkzeug um die Schlauchstutzen ohne Schaden in den Hydraulikschlauch einpressen zu können.

**EL2036 ELVEDES Schlauchschneidzange ..... Fr. 89.50**

**EL2036.10 Ersatzklinge ..... Fr. 9.00**

Spezialzange um die Hydraulikleitungen ohne flach zu drücken oder Beschädigung ablängen zu können

**EL2056 ELVEDES Ringschlüssel für Klemmuttern ..... Fr. 24.00**

Offener Ringschlüssel um die Klemmuttern der Hydraulikbremsen ohne Schaden lösen und anziehen zu können.

**EL2019040 ELVEDES mechanische Stirnlampe ..... Fr. 34.00**

Die benötigten 3x AAA Batterien können Sie gerne separat bestellen.  
Art. 5415 oder 5418.



**1-Gang Freilauf**

- 7180 Freilauf 1/2x1/8", 1-Gang, 16 Zähne, verchromt.....Fr. 14.00**
- 7181 Freilauf 1/2x1/8", 1-Gang, 18 Zähne, verchromt.....Fr. 14.00**  
Der Freilauf für 1-Gänger ohne Rücktritt, Kindervelos oder BMX-Velos. (150 g/ TW).

**Steckritzel für Nabenschaltungen**

- 3118.60 Brompton Ritzel 3/32 16T 2mm, 2-spd and BWR 6-spd Fr. 12.00**
- 7171.16 Ritzel 16 Zähne flach 1/8", chrom (HSL890) HG-komp. Fr. 6.00**
- 7171.17 Ritzel 17 Zähne flach 1/8", chrom (HSL891) HG-komp. Fr. 6.00**
- 7171.18 Ritzel 16 Zähne flach 1/8", chrom (HSL892) HG-komp. Fr. 6.00**  
HG-verzahntes Ritzel, 9-spline. Damit machen Sie mit dem entsprechenden Spacer aus einem 9-Gänger ein Single-Speed. (54 g/ TW).
- 7172.13 Ritzel 13 Zähne flach 1/8", schwarz (HSL 713) .....Fr. 7.00**
- 7172.14 Ritzel 14 Zähne flach 1/8", schwarz (HSL 714) .....Fr. 7.00**
- 7172.15 Ritzel 15 Zähne flach 1/8", schwarz (HSL 715) .....Fr. 7.00**
- 7172.16 Ritzel 16 Zähne flach 1/8", schwarz (HSL 848) .....Fr. 7.00**
- 7172.17 Ritzel 17 Zähne flach 1/8", schwarz (HSL 846) .....Fr. 7.00**
- 7172.18 Ritzel 18 Zähne flach 1/8", schwarz (HSL 844) .....Fr. 7.00**
- 7174.17 Ritzel 17 Zähne gekröpft 1/8", schwarz (HSL 840).....Fr. 7.00**
- 7174.18 Ritzel 18 Zähne gekröpft 1/8", schwarz (HSL 838).....Fr. 7.00**
- 7174.19 Ritzel 19 Zähne gekröpft 1/8", schwarz (HSL 836).....Fr. 7.00**
- 7174.20 Ritzel 20 Zähne gekröpft 1/8", schwarz (HSL 836).....Fr. 7.00**
- 7174.22 Ritzel 22 Zähne gekröpft 1/8", verchromt (HSL 830).....Fr. 7.00**
- 7175.16 Ritzel 16 Zähne flach 3/32", verchromt (HSL864).....Fr. 7.00**
- 7176.17 Ritzel 17 Zähne gekröpft 3/32", verchromt (HSL 862)....Fr. 7.00**
- 7176.18 Ritzel 18 Zähne gekröpft 3/32", verchromt (HSL 860)....Fr. 7.00**
- 7176.22 Ritzel 22 Zähne flach 3/32", verchromt (HSL 951).....Fr. 8.00**

Steckritzel für Schaltungs-naben. (22 - 102 g/ TW).  
1/8" für 1/2 x 1/8" Ketten. Dicke 2.9 mm, Kröpfung 1.5 mm.  
3/32" für 1/2 x 3/32" Ketten. Dicke 2.2 mm, Kröpfung 1.8 mm.

Geeignet: Sturmey-Archer, SRAM-Spectro, Shimano-Nexus & Alfine.  
Material: Stahl, schwarz brüniert oder verchromt.

**Geschraubte Freiläufe 5- bis 9-fach**

- 8105 Freilauf 5-fach, 14-28 Zähne .....Fr. 18.00**  
Abstufung: 14-16-20-24-28. Hersteller SunRace. (385 g/ TW).  
Material: Stahl promatisiert und schwarz. Demontage mit UG-Abzieher.  
Schaltung: Friktions-Schaltungen.  
Kette: 7.8 mm.
- 8110 Freilauf 6-fach, 14-28 Zähne .....Fr. 22.00**  
Abstufung: 14-16-18-21-24-28. Hersteller SunRace. (425 g/ TW).  
Material: Stahl promatisiert und schwarz. Demontage mit UG-Abzieher.  
Schaltung: Friktions- und Index-Schaltungen.  
Kette: 7.1 - 7.8 mm.  
Speziell: Passend auf Hinterrad Art. 9364 VanTrailer 6-Gang.
- 8116 Freilauf 7-fach, 14-28 Zähne .....Fr. 19.00**  
Abstufung: 14-16-18-20-22-24-28. Hersteller Falcon/SunRace. (468 g/ TW).  
Material: Stahl promatisiert und schwarz. Demontage mit UG-Abzieher.  
Schaltung: Friktions- und Index-Schaltungen.  
Kette: 7.1 mm.
- 8120 Freilauf 8-fach, 13-32 Zähne, SunRace .....Fr. 35.50**  
Abstufung: 13-15-17-19-21-24-28-32. Hersteller SunRace. (576 g/ TW).  
Material: Stahl verchromt und schwarz. Demontage mit UG-Abzieher.  
Schaltung: Friktions- und Index-Schaltungen.  
Kette: 7.1 mm.
- 8121 Freilauf 8-fach, 13-28 Zähne, Falcon.....Fr. 33.00**  
Abstufung: 13-14-16-18-20-22-24-28. Hersteller Falcon. (576 g/ TW).  
Material: Stahl verchromt und schwarz. Demontage mit UG-Abzieher.  
Schaltung: Friktions- und Index-Schaltungen.  
Kette: 7.1 mm.
- 8132 Freilauf 9-fach, 13-32 Zähne, SunRace .....Fr. 38.50**  
Abstufung: 13-14-15-16-18-21-24-28-32. Hersteller SunRace. (595 g/ TW).  
Material: Stahl verchromt. Demontage mit UG-Abzieher.  
Schaltung: Friktions- und Index-Schaltungen.  
Kette: 7.1 mm.

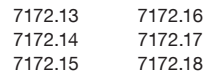
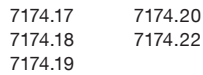



### Kassetten 7-, 8-, 9-fach und 10-fach

- 8170 HG-Kassette 7-fach, 12-28 Zähne, Shimano kompatibel** Fr. 25.00  
 Abstufung: 12-14-16-18-21-24-28, SunRace. (300 g/ TW).  
 Shimano kompatible HG-Kassette. Geeignet für die Verbesserung der Schaltung älterer Velos/Bikes oder für Reparaturen.
- 8181 HG-Kassette 8-fach, 11-28 Zähne, SunRace** ..... Fr. 28.00  
 Abstufung: 11-12-14-16-18-21-24-28, SunRace.
- 8183 HG-Kassette 8-fach, 11-32 Zähne, SunRace** ..... Fr. 26.00  
 Abstufung: 11-13-15-18-21-24-28-32, SunRace. (340 g/ TW).  
 Material: Stahl. Demontage mit HG-Lockring-Abzieher.  
 Schaltung: Index-Schaltungen. Shimano HG-kompatibel.  
 Kette: 7.1 mm.
- 8194 HG-Kassette 9-fach, 11-28 Zähne, CS** ..... Fr. 39.50  
 Abstufung: 11-12-13-14-16-18-21-24-28. (360 g/ TW).  
 Material: Stahl. Demontage mit HG-Lockring-Abzieher.  
 Schaltung: Index-Schaltungen. Shimano HG-kompatibel.  
 Kette: 6.6 mm.
- 8193 HG-Kassette 9-fach, 11-32 Zähne, SunRace** ..... Fr. 33.00  
 Abstufung: 11-12-14-16-18-21-24-28-32, SunRace. (345 g/ TW).  
 Material: Stahl Satin Finish. Demontage mit HG-Lockring-Abzieher.  
 Schaltung: Index-Schaltungen. Shimano HG-kompatibel.  
 Kette: 6.6 mm.
- 8195 HG-Kassette 10-fach, 11-32 Zähne, SunRace** ..... Fr. 36.50  
 Abstufung: 11-12-13-15-17-19-21-24-28-32, SunRace. (322 g/ TW).  
 Material: Stahl Satin Finish. Demontage mit HG-Lockring-Abzieher.  
 Kompatibilität: Shimano, Sram
- 8196 HG-Kassette 10-fach, 11-42 Zähne, SunRace** ..... Fr. 69.00  
 Abstufung: 11-13-15-18-21-24-28-32-36-42, SunRace. (448 g/ TW).  
 Material: Stahl Satin Finish. Demontage mit HG-Lockring-Abzieher.  
 Kompatibilität: Shimano, Sram
- 8197 HG-Kassette 11-fach, 11-46 Zähne, SunRace** ..... Fr. 107.00  
 Abstufung: 11-13-15-18-21--24-28-32-36-40-46, SunRace. (465 g/ TW).  
 Material: Stahl Satin Finish. Demontage mit HG-Lockring-Abzieher.  
 Kompatibilität: Shimano, Sram
- 8198 HG-Kassette 11-fach, 11-50 Zähne, SunRace** ..... Fr. 129.00  
 Abstufung: 11-13-15-18-21-24-28-32-36-42-50, SunRace. (520 g/ TW).  
 Material: Stahl Satin Finish. Demontage mit HG-Lockring-Abzieher.  
 Kompatibilität: Shimano, Sram
- 8199 HG-Kassette 12-fach, 11-51 Zähne, SunRace** ..... Fr. 124.00  
 Abstufung: 11-13-15-17-19-21-24-28-33-39-45-51, SunRace. (665 g/ TW).  
 Material: Stahl Satin Finish. Demontage mit HG-Lockring-Abzieher.  
 Kompatibilität: Shimano, Sram

### Kassettenzubehör

- 8101 Kassetten Zwischenring Alu 1 mm** ..... Fr. 2.50
- 8102 Kassetten Zwischenring Alu 2 mm** ..... Fr. 2.20
- 8103 Kassetten Zwischenring Alu 2.5 mm** ..... Fr. 3.80  
 Alu-Distanzringe um 6- oder 7-fach Kassetten auf 8-/9-fach Body's montieren zu können. (2 g/ TW).
- 8104 Kassetten Zwischenring Kunststoff 3 mm** ..... Fr. 1.80  
 Distanzring Kunststoff 3 mm, für Shimano-Kassetten. (1 g).

### Schalthebel «Push-and-Pull» (Rapidfire)

- 13559 Schalthebel MicroShift Push-and-Pull, 9-fach** ..... Fr. 25.00  
 MicroShift baut gute Shimano-kompatible Schalthebel. Der schwarze 9-fach Schalthebel funktioniert mit indextierten Schaltungen Shimano Deore und LX. Allenfalls muss der Bremshebel auch gewechselt werden, wenn ein kombinierter Schaltbremshebel vorhanden ist. Siehe Bremshebel Art. 6202 - 6206. (TW).
- 13558 Schalthebel MicroShift Push-and-Pull, 3-fach links** ..... Fr. 22.00  
 Linker Schalthebel für die vordere 3-fach Kurbelgarnitur. Shimano Deore und LX kompatibel. Allenfalls muss der Bremshebel auch gewechselt werden, wenn ein kombinierter Schaltbremshebel vorhanden ist. Siehe Bremshebel Art. 6202. (TW).

**13548 Schalthebel MicroShift Push-and-Pull, 8-fach .....Fr. 21.00**  
Rechter Schalthebel für indexierte 8-fach Kassettenschaltungen. Shimano kompatibel (LX, Deore, Alivio, Acera). Allenfalls muss der Bremshebel auch gewechselt werden, wenn ein kombinierter Schaltbremshebel vorhanden ist. Siehe Bremshebel Art. 6202. (TW).

**13547 Schalthebel MicroShift Push-and-Pull, 7-fach .....Fr. 19.50**  
Rechter Schalthebel für 7-fach Indexschaltungen. Shimano kompatibel (Alivio, Acera). Allenfalls muss der Bremshebel auch gewechselt werden, wenn ein kombinierter Schaltbremshebel vorhanden ist. Siehe Bremshebel Art. 6202. (TW).



### Drehgriff-Schalter

**13613 SunRace TWIST-Shifter, 3-Gang, links .....Fr. 14.00**  
Schaltung: Links, 3-Gang Index Drehgriff-Schalter. (85 g/ TW).  
Material: Kunststoffgehäuse mit Alu-Klemmbride. SunRace M2T.  
Litze: Schaltlitze beschichtet mit Zylindernippel, Länge 200 cm.  
Montage: Lenker Ø 22 mm.  
Griffe: ohne Festgriffe.  
Geeignet: Für 3-fach Kurbelgarnituren vorne.



**13628 SunRace TWIST-Shifter, 6-Gang, rechts .....Fr. 14.00**  
Schaltung: Rechts, 6-Gang Index Drehgriff-Schalter. (280 g/ TW).  
Material: Kunststoffgehäuse mit Alu-Klemmbride. Hersteller SunRace.  
Litze: Schaltlitze beschichtet mit Zylindernippel, Länge 200 cm.  
Montage: Lenker Ø 22 mm.  
Griffe: ohne Festgriffe.  
Geeignet: Für Anhängervelos und für andere 6-Gang Kinder-/Jugendvelos oder Bikes geeignet.



**13762 MicroShift Rennbrems-/Schaltgriff ALFINE 8-f. ....Fr. 285.00**

**13763 MicroShift Rennbrems-/Schaltgriff ALFINE 11-f. ....Fr. 299.00**  
Eine Kombination aus Rennlenker mit Shimano-Alfine scheiterte bis anhin an der Montage von Schaltern. Diese eleganten Rennbrems-/Schaltgriffe sind die Lösung für die sportlichen Stadtflyter, die lieber mit Nabenschaltungen fahren.

Schaltung: kompatibel mit Shimano Alfine 8-Gang-Nabe (13762).  
kompatibel mit Shimano Alfine 11-Gang-Nabe (13763).  
ergonomisch gestaltete Doppelschalthebel für Up/Down.

Bremsen: kompatibel mit Seitenzugbremsen und Disc Brakes.

Material: Eloxierte Aluminium Hebel, schwarz.

Lieferung: als Set, rechts Brems-/Schaltgriff, links Bremsgriff.



**13708 MicroShift Daumenschalter, 8-fach schwarz.....Fr. 62.50**  
Die schöne Alternative zu den Drehgriff- oder Rapid-Fire-Schalter bei der 8-Gang Nexus und Alfine-Nabe.

Montage: Lenker Ø 22 mm (123g/ TW)

Material: Aluminium schwarz

Kompatibel: Shimano Alfine/Nexus Inter 8



**13709 MicroShift Daumenschalter, Index 9-fach silber (Paar) .Fr. 119.00**

**13710 MicroShift Daumenschalter, Index 10-fach silber (Paar)Fr. 124.50**  
Klobige Drehgriff- oder Rapid-Fire-Schalter – meist mit unnötiger Schaltanzeige – sind nicht jedermanns Sache. Auf den graziösen Stadtflytern kommen sie klobig daher und der Gummi der Drehgriffe wird durch Handschweiss oft klebrig. In der kalten Jahreszeit, wenn mit Handschuhen gefahren wird, sind sie unpraktisch. Daumenschalter sind hier die bessere Wahl. Microshift bietet nun elegante shimanokompatible Thumbie-Schalter an. Rechts indexiert für 9- oder 10-fach Kettenschaltungen. Links mit Friktion für 2- oder 3-fach Kettengarnituren. Die neuesten XT-Gruppen funktionieren nur mit älterem XT-Umwerfer. (115 g/ TW).



**13711 MicroShift Daumenschalter, 9-fach, silber (Paar).....Fr. 129.50**  
Gleiches Modell wie Art. 13709, jedoch umschaltbar auf Friktionsschaltung. So kann er auch für ältere Schaltungen verwendet werden. (115 g/ TW).



**13721 MicroShift Lenkerendschalter, 9-fach, silber (Paar).....Fr. 119.00**  
Bei Tourenvelos mit Rennlenker sind Lenkerendschalter beliebt. Der rechte Schalthebel ist indexiert für 9-fach Schaltungen. Er kann aber einfach auf Friktionsschaltung umgestellt werden. So dient er auch als Ersatz für Schaltungen an älteren Tourenvelos. Der linke Schalter ist mit Friktion für 2- oder 3-fach Kettengarnituren. (158 g/ TW).

Montage: In Lenkerenden mit Ø > 18 mm.



14128  
14131

14133

14608  
14619**13637 SunRace TWIST-Shifter, 7-Gang, rechts ..... Fr. 16.00**

Schaltung: Rechts, 7-Gang Index Drehgriff-Schalter. Verstellbar weich-hart.  
 Material: Kunststoffgehäuse mit Alu-Klemmbride. Hersteller SunRace. (114 g/ TW).  
 Litze: Schaltlitze beschichtet mit Zylindernippel, Länge 220 cm.  
 Montage: Lenker Ø 22 mm.  
 Griffe: ohne Festgriffe.

**13648 SunRace TWIST-Shifter, 8-Gang, rechts ..... Fr. 16.00**

Schaltung: Rechts, 8-Gang Index Drehgriff-Schalter. Verstellbar weich-hart.  
 Material: Kunststoffgehäuse mit Alu-Klemmbride. Hersteller SunRace. (114 g/ TW).  
 Litze: Schaltlitze beschichtet mit Zylindernippel, Länge 220 cm.  
 Montage: Lenker Ø 22 mm.  
 Griffe: ohne Festgriffe.

**13659 MicroShift TWIST-Shifter DS80, 9-Gang, rechts ..... Fr. 18.00**

Schaltung: Rechts, 9-Gang Index Drehgriff-Schalter. Verstellbar weich-hart.  
 Material: Kunststoffgehäuse mit Alu-Klemmbride. Hersteller SunRace. (120 g/ TW).  
 Litze: Schaltlitze beschichtet mit Zylindernippel, Länge 220 cm.  
 Montage: Lenker Ø 22 mm.  
 Griffe: ohne Festgriffe.

## Umwerfer

**14128 Umwerfer Ø 28.6 mm, MicroShift FD-M42 ..... Fr. 18.00****14131 Umwerfer Ø 31.8 mm, MicroShift FD-M42 ..... Fr. 18.00**

Schaltung: Dual-Pull, kann von unten oder oben angelenkt werden. (122 g/ TW).  
 Kapazität: 28-38-48 Zähne.  
 Material: Befestigungsteile Polymer DuPont, Schaltkäfig Stahl.  
 Montage: am Sattelrohr Ø 28.6 oder 31.8 mm.

**14133 Umwerfer Ø 31.8 mm, MicroShift FD-M50 ..... Fr. 22.00**

Schaltung: Dual-Pull, kann von unten oder oben angelenkt werden. (122 g/ TW).  
 Kapazität: 22-32-42 Zähne.  
 Material: Befestigungsteile Polymer DuPont, Schaltkäfig Stahl.  
 Montage: am Sattelrohr Ø 28.6 oder 31.8 mm.

## Wechsler

**14606 Wechsler, 6/7-Gang, Kurzarm Bracket, Falcon RD22 .... Fr. 16.50**

Schaltung: 6/7-fach Friktions-/Index-Schaltungen. Kurzer Käfig.  
 Kapazität: Min. 13T, Max. 28T, Total v+h 28T, Umwerfer-Pully schw. 10T.  
 Material: Stahl schwarz lackiert. Hersteller Falcon. (290 g/ TW).  
 Montage: Mit Bracket auf Achse. Geeignet: Ersatzteil für Vitelli-VanTrailer.

**14617 Wechsler, 18/21-Gang, Langarm Bracket, Falcon MR22Fr. 18.50**

Schaltung: 6/7-fach, Friktions-/Index-Schaltungen. Langer Käfig.  
 Kapazität: Min. 12T, Max. 28T, Total v+h 36T, Umwerfer-Pully schw. 10T.  
 Material: Stahl promatisiert. Hersteller Falcon. (305 g/ TW).  
 Montage: Mit Bracket auf Achse.

**14608 MicroShift-Wechsler 21/24-Gang, Kurzarm ..... Fr. 22.50**

Schöne MicroShift-Wechsler RD-M35S, Kurzarm mit Bracket.  
 Schaltung: 7/8-fach, Index-Schaltungen. kurzer Käfig.  
 Kapazität: Min. 11T, Max. 30T, Total v+h 39T, Umwerfer-Pully 12T.  
 Material: Alu-Gehäuse silber-schwarz, Schaltarm Stahl. (TW)  
 Montage: Direktmontage.

**14619 MicroShift-Wechsler 21/24-Gang, Langarm ..... Fr. 23.50**

Schöne MicroShift-Wechsler RD-M35, Langarm mit Bracket.  
 Schaltung: 7/8-fach, Index-Schaltungen. Langer Käfig.  
 Kapazität: Min. 11T, Max. 34T, Total v+h 45T, Umwerfer-Pully 12T.  
 Material: Alu-Gehäuse silber-schwarz, Schaltarm Stahl. (TW).  
 Montage: Direktmontage.

**14629 MicroShift-Wechsler, 24-27-Gang, Langarm M-45 ..... Fr. 34.50**

Schöne Wechsler mit Qualitätslevel Alivio, Acera.  
 Schaltung: 8/9-fach, Index-Schaltungen. Langer Käfig.  
 Kapazität: Min. 11T, Max. 34T, Total v+h 43T, Umwerfer-Pully 12T.  
 Material: Alu-Gehäuse silber-schwarz, Schaltarm Stahl. (320 g/ TW).  
 Montage: Direktmontage.

**14400 Single-Speed-Kettenspanner, Sturmey-Archer ..... Fr. 39.50**

Bei Velos mit senkrechten Ausfallenden kann bei Nabenschaltungen oder Single-Speed die Kette nicht gespannt werden. Hier ist der Single-Speed-Kettenspanner von SA die Lösung.  
 Material: Alu-Gehäuse mit Kettenspanner, Pulleys mit 11 Zähnen. Käfiglänge 50 mm, Spannerarmlänge 85 mm. (152 g/ TW).  
 Montage: Direktmontage am Wechslerauge beim Ausfallende.

**Wechslerschutzbügel**

- 14700 Wechslerschutzbügel kurz 65 mm, schwarz .....Fr. 5.00**
- 14705 Wechslerschutzbügel mittel 105 mm, schwarz .....Fr. 5.00**
- 14710 Wechslerschutzbügel lang 165 mm, schwarz .....Fr. 5.00**  
Schutzbügel aus Stahl (Ø 7 mm) auf Hinterradachse Ø 10 mm.



**Stummelachs-naben**

- 7051 Alu-Stummelachs-nabe, Achs-Ø 12 mm 36-Loch, alu ....Fr. 38.50**  
mit Art. 7017 Schnellspann-achse und Art. 7023 Adapter.
- 7053 Alunabenkörper mit 12 mm-Lager, alu .....Fr. 43.00**
- 7054 Alunabenkörper mit 12 mm-Lager, schwarz .....Fr. 43.00**  
Nabenkörper mit Rill-lager und Distanzhül-sen.



Diese absolut hochwertigen Naben werden nach unseren Vorgaben und Qualitätsanforderungen hergestellt. Wir verwenden diese Naben für unsere Anhänger, Vitelli-Campinganhänger und Cyclone-Radical. Der Alunabenkörper nimmt die absolut präzise laufenden und gedichteten Rillenkugellager auf. Mit der Schnellspann-achse entsteht eine hochbelastbare und sichere, einseitige Radaufhängung.

Nabenkörper: Aluminium kalt geschmiedet.

Lochkreis-Ø: Ø 41 mm. Flanschabstand 63 mm.  
Einspanntiefe 52 mm.

Nabenlöcher: 36-Loch x 14G für 2mm-Speichen.

Lager: Gedichtete Präzisionsrill-lager.

Achse: Schnellspann-achse Ø 12 mm.

Lieferumfang: Komplett mit Adapter, Schnellspann-achse, Adapterschutzkappe und Nabenschutzdeckel.

**Fixe Achsen für Stummelachs-naben:**

- 7006 Achse zu Nabe Art. 7030, Länge 115 mm, Ø 1/2" (12.7 mm) .....Fr. 8.50
- 7007 Achse zu Nabe Art. 7049/7051, Länge 116 mm, Ø 12 mm .....Fr. 8.50  
Art. 7003 vernickelt, Art. 7006 und 7007 brüniert.



**Ersatzteile Stummelachs-naben:**

- 7014 Rill-lager (Typ RS2RS) mit Achs-Ø 1/2" = 12.7 mm (Stk.) .....Fr. 8.00  
Lager-Ø innen/aussen 12.7 (1/2") x 28.6 mm, Höhe 8 mm.
- 7015 Rill-lager (Typ 6001RS) mit Achs-Ø 12 mm (Stk.) .....Fr. 8.00  
Lager-Ø innen/aussen 12 x 28 mm, Höhe 8 mm.
- 7016 Nabenschutzdeckel, schwarz (Stk.) .....Fr. 3.00
- 7001 Schnellspann-achse 12 x 100 mm zu 7051/7055 .....Fr. 29.50  
Cro-Mo-Achse mit Alu-Verschlusskappe, vernickelt.
- 7002 Schnellspann-achse 12 x 108 mm zu 7051/7055 .....Fr. 25.00  
Cro-Mo-Achse mit Alu-Verschlusskappe, vernickelt.  
Geeignet für Winther-Dolphin wenn Vitelli-Rad 9325 verwendet wird.
- 7013 Schnellspann-achse 12 x 110 mm zu 7051/7055 .....Fr. 25.00  
Cro-Mo-Achse mit Alu-Verschlusskappe, vernickelt.  
Geeignet für Weber-Ritschie-Buggy-Set und Winther-Dolphin.
- 7017 Schnellspann-achse 12 x 124 mm zu Art. 7051 .....Fr. 25.00  
Cro-Mo-Achse mit Alu-Verschlusskappe, vernickelt.
- 7018 Schnellspann-achse 1/2", vernickelt .....Fr. 24.50
- 7019 Schnellspann-achse 12 mm zu Art. 7051, vernickelt .....Fr. 21.00
- 7020 Polyamidmutter für Schnellspann-achse Art. 7018 (Stk.) .....Fr. 1.50
- 7021 Polyamidmutter für Schnellspann-achse Art. 7019 (Stk.) .....Fr. 1.50
- 7022 Adapter Stummelachs-nabe Ø 1/2" = 12.7 mm, Länge 52 mm ...Fr. 19.40
- 7023 Adapter Stummelachs-nabe Ø 12 mm, Länge 52 mm .....Fr. 19.40
- 7024 Mutter für Adapter Art. 7022 und 7023 (Stk.) .....Fr. 1.50
- 7025 Federscheibe NIRO unter Adaptermutter Art. 7024 (Stk.) .....Fr. 2.00
- 7026 Adapterschutzkappe für Art. 7022 und 7023, schwarz (Stk.) .....Fr. 3.00



**Einrad-naben**

Naben für Einräder und Giraffeneinräder finden Sie vorne im Katalog bei den Einrädern auf Seite > S 172..

**Teile für Anhänger-naben**

- 7422 GERO-Rad-Achse Ø 9.5 mm (3/8"), Achslänge 135 mm Fr. 6.00**  
mit Konen und Kontermuttern (für Rad 9350/9351 und 9070/9071).
- 7262 GERO-Rad-Achse Ø 12 mm, Achslänge 150 mm .....Fr. 12.00**  
(für Rad Art. 9354/9355). Rill-lager Art. 7264 extra bestellen.
- 7264 Rill-lager (Typ 6201ZZ) Achs-Ø 12 mm .....Fr. 8.00**  
Lager-Ø innen/aussen 12 x 32, Höhe 10 mm. Passend zu Art. 7262.
- 7442 VR-Vollachse, Achse Ø 5/16" x 135 mm .....Fr. 6.00**  
mit Konen und Kontermuttern, Achslänge 135 mm.



8029  
8026

8025

## Vorderradnaben mit Vollachse

**7202** **Stahlnabe Achs-Ø 5/16", 16-Loch, Trottinett.....Fr. 5.00**

Daten: Stahlnabe für Trottineträder und Kindervelos. (162 g/ TW).  
16-Loch, Einspannbreite 83 mm, Achslänge 120 mm, Achs-Ø 5/16", Lochkreis-Ø 34 mm, Lochabstand 12.5 mm, Flanschabstand 63 mm, Nabenlochdurchmesser 14G = für 2 mm-Speichen. Vorderradnabe mit Vollachse. Verchromter Stahl-Nabenkörper.

**7420** **VR-VA Alunabe, Konuslager Vollachse 100 mm .....Fr. 15.00**

Daten: 36-Loch, Einspannbreite 100 mm, Achslänge 108 mm, Achse Ø 3/8", Lochkreis-Ø 38 mm, Lochabstand 7 mm, Flanschabstand 69 mm, Nabenlochdurchmesser 14G = für 2 mm-Speichen. Präzise laufende Konuslager. Geschmiedeter Alu-Nabenkörper. (216 g/ TW).

**7430** **Sturmey-Archer VR-Alunabe, Konuslager, 100mm .....Fr. 46.50**  
HBT-30, 36-Loch, M 9x1 mm, Rillennlager, silber.**7431** **Sturmey-Archer VR-Alunabe, Konuslager, 100mm .....Fr. 53.50**  
HBT-30, 36-Loch, M 9x1 mm, Rillennlager, schwarz.

Daten: Vorderradnabe mit Konuslager für Fixie- und Singlespeed-Velos. Auch in den Farben rot, blau oder gold auf Anfrage lieferbar. Lieferfrist 1 - 2 Monate.  
36-Loch, Einspannbreite 100 mm, Achslänge 145 mm, Flanschabstand 67 mm, Lochkreis-Ø 61 mm, Flanschabstand 67 mm.

## Vorderradnaben mit Schnellspannachse

**7610** **VR-QR Nabe CHOSEN 9x100 mm, Rillennlager silber .....Fr. 38.50****7611** **VR-QR Nabe CHOSEN 9x100 mm, Disc 6-Loch silber...Fr. 37.00**

Daten: Chosen, die absolut präzise und leicht laufende Vorderradnabe mit gedichteten Industrielagern. Kaltgeschmiedeter Alunabenkörper. Lieferung mit Schnellspanner. Eine Hitech-Nabe! (140 g/ TW).  
36-Loch, Einspannbreite 100 mm, Achslänge 108 mm, Achse Ø 9 mm, Lochkreis-Ø 38 mm, Lochabstand 7 mm, Flanschabstand 69 mm, Speichenlochdurchmesser 14G = für 2 mm-Speichen.

**7614** **VR-QR Nabe Shimano Deore 9x100 mm silber.....Fr. 28.50****7615** **VR-QR Nabe Shimano Deore 9x100 mm schwarz.....Fr. 29.50**

Daten: Diese Vorderradnabe wird in den Velos besserer Qualität verbaut. Kaltgeschmiedeter Alunabenkörper. Mit Schnellspanner. (140 g/ TW).  
36-Loch, Einspannbreite 100 mm, Achslänge 108 mm, Achs-Ø 9 mm, Lochkreis-Ø 38 mm, Lochabstand 7 mm, Flanschabstand 69 mm, Speichenlochdurchmesser 14G = für 2 mm-Speichen.

## Ersatzteile für VR-Vollachs-Naben:

7412 VR-Vollachse für Rillennagernabe Ø 3/8" .....Fr. 7.20

7414 Rillennlager (Typ 6000) Ø 10 x 26 mm (Stk.) .....Fr. 8.00

Lager-Ø innen/aussen 10 x 26 mm, Höhe 8 mm.

7416 VR-Konus Rillennagernabe 3/8" x Höhe 10 mm.....Fr. 2.40

für Rillennagernabe mit Nut im Konus für Nabendichtring.

7417 VR-Lagerdichtring zu Nabe 3/8" .....Fr. 2.20

für Typ Rillennagernabe.

## Ersatzteile für VR-Schnellspann-Naben:

7613 VR-Schnellspannchse für Rillennagernabe Ø 9 x 106 mm.....Fr. 7.00

Geeignet: für BOB-YAK Hinterrad und andere QR-Vorderradnaben.

## Hinterradnaben mit Vollachse

**7811** **HR-VA Alunabe 3/8", Konuslager bis 7-fach Freilauf.....Fr. 16.00**

Daten: Vollachs-Hinterradnabe. Kaltgeschmiedeter Alukörper. Gedichtete Konuslager. Schraubgewinde bis 7-fach-Leerläufe. Mit schmalen Kontermuttern kann die Einspannbreite auf 126 mm reduziert werden. (318 g/ TW).

36-Loch, Einspannbreite 130 mm, Achslänge 175 mm, Achs-Ø 3/8", Lochkreis-Ø 45 mm, Lochabstand 8 mm, Flanschabstand 55 mm, Flanschabstand rechts 45 mm, Flanschabstand links 30 mm, Nabenlochdurchmesser 14G = für 2 mm-Speichen.

## Hinterradnaben mit Schnellspannchse

**8029** **Kassetten-Body 7-fach, FH-RM-30-7 .....Fr. 28.00****8026** **Kassetten-Body 8-fach, FH-RM-30-8.....Fr. 31.00**

Shimano-Ersatzbodys für 7- und 8-fach Kassettennaben. Innenverschraubt für Lockring. (140 g/ MA).



**8010 HR-QR Alunabe Ø 10mm, Rillenlager 7-fach Freilauf ....Fr. 39.00**  
 Die präzise und leicht laufende Chosen Hinterradnabe mit gedichteten Industrielagern. Geschmiedeter Alukörper. Schraubgewinde bis 7-fach-Leerläufe. (264 g/ TW).

Daten: 36-Loch, Einspannbreite 130 mm, Achslänge 140 mm, Achse Ø 10 mm, Lochkreis-Ø 45 mm, Lochabstand 8 mm, Flanschabstand 55 mm, Flanschabstand rechts 45 mm, Flanschabstand links 30 mm, Nabenlochdurchmesser 14G = für 2 mm-Speichen.



**8032 CHOSEN-Kassetten-Nabe 8/9/10-fach, silber.....Fr. 62.50**

**8033 CHOSEN-Kassetten-Nabe 8/9/10-fach, Disc 6-Loch, si.Fr. 49.50**  
 HG-Kassetten-Nabe. Shimano kompatibel, Deore-Qualitätslevel. (400 g/ TW).

Daten: 36-Loch, Einspannbreite 135 mm, Achslänge 145 mm, Achs-Ø 10 mm, Lochkreis-Ø 45 mm, Lochabstand 8 mm, Flanschabstand 55 mm, Flanschabstand rechts 48 mm, Flanschabstand links 33 mm, Nabenlochdurchmesser 14G = für 2 mm-Speichen. Hinterradnabe ohne Schnellspannachse. Alu-Nabenkörper.



**Ersatzteile für VR-Schnellspan-Naben:**

8032.10 Body 8/9/10-fach.....Fr. 18.00

**8034 HR-QR Shimano Deore 8/9-fach, silber .....Fr. 49.50**

**8035 HR-QR Shimano Deore 8/9-fach, schwarz .....Fr. 49.50**  
 HG-Nabe Shimano Deore für 8/9-fach Kassetten ohne Schnellspanner. (264 g/ MA).

Daten: 36-Loch, Einspannbreite 135 mm, Achslänge 140 mm, Achse Ø 10 mm, Lochkreis-Ø 45 mm, Lochabstand 8 mm, Flanschabstand 55 mm, Flanschabstand rechts 45 mm, Flanschabstand links 30 mm, Nabenlochdurchmesser 14G = für 2 mm-Speichen.



**8037 HR-QR Shimano LX 8/9-fach, silber.....Fr. 68.00**

HG-Nabe Shimano LX für 8/9-fach Kassetten ohne Schnellspanner. Gleiche Nabe wie Deore, jedoch höheres Qualitätsniveau.



**8030 CHOSEN-Kassetten-Nabe 7-fach, 36-Loch.....Fr. 39.50**

HG-Kassetten-Nabe. Shimano kompatibel, Alivio-Qualitätslevel. (400 g/ TW).

Daten: 36-Loch, Einspannbreite 130 mm, Achslänge 140 mm, Achs-Ø 10 mm, Lochkreis-Ø 45 mm, Lochabstand 8 mm, Flanschabstand 57 mm, Flanschabstand rechts 48 mm, Flanschabstand links 33 mm, Nabenlochdurchmesser 14G = für 2 mm-Speichen. Hinterradnabe ohne Schnellspannachse. Alu-Nabenkörper.



**Rücktritt- und Schaltungsnaben**

**7901 Favorit Rücktrittnabe 1-Gang, 36-Loch .....Fr. 60.00**

Nur Nabe ohne Zubehörteile, baugleich zu Sachs-Torpedo-Nabe. Da SRAM die Torpedo nicht mehr herstellt ist es die einzige Möglichkeit, an eine Rücktrittnabe zu kommen. (910 g/ DE).

Daten: 36-Loch, Einspannbreite 107 mm, Achslänge 156 mm, Achs-Ø 3/8", Lochkreis-Ø 53 mm, Lochabstand 9 mm, Flanschabstand 52 mm, Flanschabstand rechts 29 mm, Flanschabstand links 25 mm, Nabenlochdurchmesser 14G = für 2 mm-Speichen. Hinterradnabe mit Vollachse. Verchromter Stahl-Nabenkörper.

**Ersatzteil:**

7901.10 Favorit Achse 170 mm für Favorit-Nabe .....Fr. 12.00

7901.81 Favorit Kugelring bei Antrieber.....Fr. 3.50



**Shimano Nexus-Schaltungsnabe**

**7959 Shimano Nexus 7-Gang-Nabe .....Fr. 225.00**

36-Loch, Freilaufnabe, ohne Schaltgriff.

**Ersatzteil:**

7959.10 Shimano Nexus 7-Gang, Brems-Schaltgriff, rechts.....Fr. 59.50

**7958 Shimano Nexus 8-Gang-Nabe .....Fr. 245.00**

36-Loch, Freilaufnabe, ohne Schaltgriff.

**Ersatzteil:**

7958.05 Shimano Nexus 8-Gang, Schalt-Drehgriff, rechts.....Fr. 39.50

7958.10 Shimano Nexus 8-Gang, Brems-Schaltgriff, rechts.....Fr. 79.50

7958.20 Shimano Nexus, Bremsgriff, links für Canti-/Rollerbrake .....Fr. 29.50



## Sturmey-Archer-Naben

**7898 Sturmey-Archer Nabe S1C, 36-Loch, alu, Rücktritt ..... Fr. 84.50**

1-Gang oder Single-Speed-Naben waren bis anhin eine Domäne von Sachs-Torpedo, der Favorit und neuzeitig von Shimano. Mit der starken Verbreitung von Single-Speed-Bikes stellt nun Sturmey-Archer eine schöne 1-Gang Alu-Nabe her. (1260g/ TW).

Daten: 36-Loch, Einspannbreite 116 mm, Achslänge 156 mm, Kettenlinie 43.8mm. Achsüberstand links 18 mm, rechts 21 mm. Achs-Ø 10 mm, Lochkreis-Ø 67 mm, Lochabstand 12 mm, Flanschabstand 57 mm, Speichenloch-Ø für 13G und 14G (2 mm-Speichen). Nabenkörper Alu-6061. Lieferung inkl. Zubehörteile.

**7893 SA-Nabe Duomatic S2C, 36-Loch, alu, Rücktritt..... Fr. 99.50**

Die Duomatic wurde in den Sechziger-Jahren von Sachs für die Klappvelos hergestellt. Dann verschwand die Nabe vom Markt. Sun-Race hat die Rechte von SRAM übernommen und baut sie nun wieder für die Fixie- und Single-Speed-Szene. Das Bestechende an dieser Nabe ist, dass sie keinen Schalter und Schaltzug hat. Sie wird durch kurzes Rückwärtstreten geschaltet. Simply is the best! (1400 g, bzw. 930 g/ TW).

Übersetzungsverhältnis: Total 138%  
Übersetzungen: 1. Gang 100%, 2. Gang 138%.

Daten: 36-Loch, Einspannbreite 116 mm, Achslänge 162 mm, Ritzel 22Z. Achsüberstand links 23 mm, rechts 23 mm. Achs-Ø 13/32", Lochkreis-Ø 67 mm, Lochabstand 12 mm. Flanschabstand 53 mm, Nabenloch-Ø für 13G und 14G (2 mm-Speichen). Alu-Nabenkörper 6061. Inkl. Zubehörteile.

**7882 Sturmey-Archer 3-Gang-Nabe S-RC3 36-L, Rücktritt.... Fr. 119.00**

Inklusive 3-Gang-Drehgriffschalter und Montagekit mit 18-er Ritzel. Die unverwüstliche Nabe, wird seit 100 Jahren fast unverändert gebaut. Stahlgehäuse silber matt lackiert. (1050 g bzw. 1350 g/ TW).

Übersetzungsverhältnis: Total 177%  
Übersetzungen: 1. Gang 75%, 2. Gang 100%, 3. Gang 133%.

Zeigerachse HSJ 125, Drehgriffschalter HSJ 762.  
Daten: 36-Loch, Einspannbreite 109 mm, Achslänge 146 mm. Achsüberstand links 20 mm, rechts 20 mm. Achs-Ø 13/32", Lochkreis-Ø 65 mm, Lochabstand 12 mm. Flanschabstand 55 mm, Flanschabstand rechts 29 mm, Flanschabstand links 25 mm, Speichenloch-Ø 14G = für 2 mm-Speichen. Stahl-Nabenkörper grau lackiert. Inkl. Zubehörteile.

**Ersatzteile:**

7880.10 Sturmey-Archer Achse HSA370, 163 mm für Freilaufnabe.....Fr. 19.00  
7880.20 Sturmey-Archer Achse HSA107, 146 mm für Freilaufnabe.....Fr. 19.00  
7880.85 Sturmey-Archer Klinkenfeder (10-er Set).....Fr. 5.00  
7880.90 Sturmey-Archer Kabelröllchen HSJ521.....Fr. 7.00  
7880.92 Sturmey-Archer Gegenhalterbride HSJ775.....Fr. 5.00  
7882.10 Sturmey-Archer Achse HSA405, 152 mm Rücktrittnabe <95.....Fr. 26.00

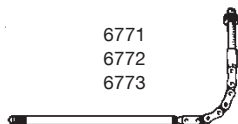

7880.90

6771  
6772  
6773**6771 Sturmey-Archer Zeigerachse, HSA 125, 146 mm ..... Fr. 6.50**

Die Original-Zeigerachse für die Sturmey-Archer 3-Gang-Nabe. (6 g/ TW).

**6772 Sturmey-Archer Zeigerachse, Imitation..... Fr. 8.00**

Originalgetreuer Nachbau der Zeigerachse HSA 125 für die Sturmey-Archer 3-Gang-Nabe. (6 g/ TW).

**6773 Sturmey Archer Zeigerachse HSA 585, gelb..... Fr. 9.50**

Totallänge 145 mm, 5-Gang Sprinter gelb. (TW).

**6775 Sturmey-Archer Triggerschalter 3-Gang HSJ 762..... Fr. 19.50**

Original Triggerschalter für die Sturmey-Archer 3-Gang-Nabe. Bride für Lenker-Ø 22.2 mm. (66 g/ TW).

**6774 Sturmey-Archer Triggerschalter Imitation ..... Fr. 12.40**

3-Gang Triggerschalter kompatibel für die Sturmey-Archer 3-Gang-Nabe. Bride für Lenker-Ø 22.2 mm. (68 g/ TW).



6774

6775

**6778 Befestigungsglasche HSL759 ..... Fr. 4.50**

Verbindet Schaltung mit dem Ketteli der Zeigerachse. (TW).

**6770 Triggerkabelzug Sturmey-Archer 3-Gang ..... Fr. 5.50**

Schaltzug (Litze und Hülle) für die Sturmey-Archer 3-Gang-Nabe. Schaltlitze Ø 1.2 mm x 157 cm, Schalthülle 142 cm, Zylindernippel Ø 2.5 mm x Länge 8 mm, mit Anschlussstück HSL759 (extra bestellen) für die Zeigerachse, ohne Befestigungsglasche. Beim Anschluss an den Triggerschalter hat der Nippel eine Fräsung zum Einhängen. (TW).



**6764 Schaltlitze Ø 1.2 x 1650 mm, Stahl, SA 3-Gang .....Fr. 4.50**

Zylindernippel Ø 2.5 x 7.5 mm, mit Befestigungslasche. (18 g/ TW).

Masse: L = 165 cm, Ø 1.2 mm.

Qualität: Stahllitze galvanisiert.

Geeignet: Sturmey-Archer 3-Gang-Nabenschaltungen.

**6777 Sturmey-Archer Nimbus-Clickschalter 3-G HSJ 823 .....Fr. 22.00**

Der Nimbus-Clickschalter für die Sturmey-Archer 3-Gang-Nabe. Wurde ca. 1996 - 2000 auf Brompton-Faltvelos montiert. Bride für Lenker-Ø 22.2 mm. Der Schalter kann in 10°-Stufen gedreht und sowohl vor als auch hinter dem Lenker montiert werden. (54 g/ TW).

**6776 Sturmey-Archer Schaltkabelzug für Nimbus/Sprinter ...Fr. 12.00**

HSJ 802. Schaltlitze Ø 1.2 mm x 157 cm, Schalthülle 142 cm, Walzennippel Ø 4.5 x 4.6 mm, mit Anschlussstück HSL759 für Zeigerachse. (88 g/ TWt).

Geeignet: für Nimbus-3-Gang und Sprinter-5-Gang Clickschalter (Art. 6777 + 6765).

**7885 Sturmey-Archer 3-Gang-Nabe S-RF3 36-Loch, alu.....Fr. 115.00****7885SW Sturmey-Archer 3-Gang-Nabe S-RF3 36-Loch, schwarzFr. 109.50**

Die klassische Sturmey-Archer Dreigang-Nabe mit schönem poliertem Alu-Gehäuse. Schaltung mit Daumenschalter. (1040 g/ TW).

Übersetzungsverhältnis: Total 177%

Übersetzungen: 1. Gang 75%, 2. Gang 100%, 3. Gang 133%.

Zeigerachse HSA 315, Daumenschalter HSJ 959.

Daten: 36-Loch, Einspannbreite 117 mm, Achslänge 163 mm.

Achsüberstand links 22 mm, rechts 24 mm.

Achs-Ø 13/32", Lochkreis-Ø 67 mm, Lochabstand 12 mm.

Flanschabstand 53 mm, Nabenloch-Ø für 13G und 14G (2 mm-Speichen).

Alu-Nabenkörper 6061. Inkl. Zubehörteile.

7885SW

**Ersatzteile:**

7885.10 Sturmey-Archer 3-G Daumen-Schalthebel SLS30-T, HSJ962.....Fr. 22.00

7885.20 Sturmey-Archer 3-G Rahmenschalter SLS30-S, HSJ981 .....Fr. 22.00

7885.30 Sturmey-Archer 3-G Drehgriff + Fitting-Set, TSS32, HSJ907 .....Fr. 49.50

7885.40 Sturmey-Archer 3-G Rapid-Fire-Schalter DLS30, HSJ943 .....Fr. 34.00

7885.50 Sturmey-Archer 3-G Drehgriff-Schalter TSS33, HSJ232 .....Fr. 18.00



7885.10

7885.30

**7886 SA-Nabe 3-Gang X-RD-3 mit Trommelbremse Ø 70 mmFr. 129.50**

Sturmey-Archer Dreigang-Nabe mit Ø 70 mm Trommelbremse in schönem polierten Alu-Gehäuse. (1400 g/ TW).

Übersetzungsverhältnis: Total 177%

Übersetzungen: 1. Gang 75%, 2. Gang 100%, 3. Gang 133%.

Zeigerachse HSA 315, Triggerschalter HSJ 762.

Daten: 36-Loch, Einspannbreite 117 mm, Achslänge 163 mm.

Achsüberstand links 23 mm, rechts 23 mm.

Achs-Ø 13/32", Lochkreis-Ø 89.8 mm.

Flanschabstand 63 mm, Nabenloch-Ø für 13G und 14G (2 mm-Speichen).

Alu-Nabenkörper A356. Inkl. Zubehörteile.



7885.40

7885.20

**7883 Sturmey-Archer 3-Gang-Fix-Gear S3X 36-Loch, alu.....Fr. 235.00****7883SW Sturmey-Archer 3-Gang-Fix-Gear S3X 36-L, schwarz...Fr. 235.00**

Inklusive 3-Gang-Daumenschalter und Montagekit mit 18-er Ritzel.

Die Fixie-Kultur der Velo-Messenger in New York und San Francisco ist voll nach Europa übergeschwappt. Sturmey-Archer als erfahrener Nabenhersteller hat den Trend aufgenommen und stellt als Besonderheit eine Fix-Gear-3-Gang-Nabe her. So kommen Fixie-Liebhaber schneller vorwärts (1006 g/ TW).

Übersetzungsverhältnis: Total 160%.

Übersetzungen: 1. Gang 62.5%, 2. Gang 75%, 3. Gang 100%.

Zeigerachse HSA 652 orange markiert.

Daten: 36-Loch, Einspannbreite 120 mm, Achslänge 164 mm.

Achsüberstand links 23 mm, rechts 21 mm.

Achs-Ø 13/32", Lochkreis-Ø 67 mm, Lochabstand 12 mm.

Flanschabstand 53.5 mm, Speichenloch-Ø für 13G und 14G (2 mm-Speichen). Nabenkörper Alu-6061. Lieferung inkl. Zubehörteile.



7885.50

**Ersatzteile:**

7883.10 Sturmey-Archer Thumbie 3-Gang Schalthebel, HSJ965 .....Fr. 24.00

7883.15 Sturmey-Archer BarEnd 3-Gang Schalthebel, HSJ963 .....Fr. 22.00

**Ersatzteile 8-Gang:**

7888.10 Sturmey-Archer 8-Gang, Drehgriffschalter TSS82.....Fr. 39.50

7888.15 Sturmey-Archer 8-Gang, Twist-Grip-Schalter TSS86 .....Fr. 41.00

7888.23 Sturmey-Archer 8-Gang, Ritzel gekröpft 23-Zähne .....Fr. 7.50

7888.25 Sturmey-Archer 8-Gang, Ritzel gekröpft 25-Zähne .....Fr. 7.50



7883.10



7883.15



7888.10



7888.23

7888.25

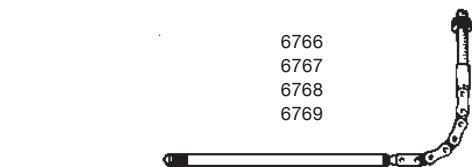
**7881 SA-Nabe 3-G-Nabe S-RK3 36-Loch, Scheibenbremsen Fr. 114.00**

Die klassische Sturmey-Archer Dreigang-Nabe mit schönem eloxierte Aluminiumoberfläche. Schaltung mit Daumenschalter. (1080 g/ TW).

Übersetzungsverhältnis: Total 177%

Übersetzungen: 1. Gang 75%, 2. Gang 100%, 3. Gang 133%.

Zeigerachse HSA 315, Daumenschalter SLS30-T.

Daten: 36-Loch, Einspannbreite 135 mm, Achslänge 185 mm.

Achsüberstand links 27 mm, rechts 23 mm.

Achs-Ø 13/32", Lochkreis-Ø 67 mm, Lochabstand 12 mm.

Flanschabstand 56.6 mm, Nabenloch-Ø für 13G und 14G (2 mm-Speichen). Alu-Nabenkörper 6061. Inkl. Zubehörteile.

Lieferung: Mit Drehgriffschalter und Schaltzug, Ritzel 18 Zähne.

**7897 SA-Nabe CS-RF3, 3x8/9 Kassetenschaltung, Freilauf.. Fr. 129.50****7899 SA-Nabe CS-RK3, 3x8/9 Kassetenschaltung, 6-Loch.... Fr. 129.50 Die Alternative zur SRAM Dual-Drive-Nabenschaltung!**

Die klassische Sturmey-Archer Dreigang-Nabe kombiniert mit einem Ausenwechsler, Kassette 8-/9-fach, also 3x8-/9-Gänge. (1095 g/ TW).

Übersetzungsverhältnis: Total 177%, wie S-RF3, Art. 7885.

Zeigerachse HSA 716 Mark 8, Drehgriffschalter.

Daten: 36-Loch, Einspannbreite 135 mm, Achslänge 179 mm, Alu-Nabenkörper 6061, sonst identisch mit Nabe S-RF3, Art. 7885.

Body: Geeignet für die Aufnahme einer 8-/9-fach Kassette mit Schaltbereich 11 - 34 Zähne. Kettenlinie 45 mm.

**7884 Sturmey-Archer Trommelbremsbeläge Ø 90 mm (Paar) Fr. 39.50**

Bremsbacken für SA-Trommelbremsen HSB282BX. (120 g/ TW).

Geeignet: für holländische Velos mit SA-Trommelbremsen vorn + hinten.

**7896 SA-Nabe 5-Gang S-RC5 36-Loch, alu, Rücktritt ..... Fr. 189.00**

Inklusive 5-Gang-Daumenschalter und Montagekit.

Die Sturmey-Archer 5-Gang Sprinter war früher eher ein Sorgenkind. Zuerst mit doppelzügiger Schaltung, dann «einzügig». Nach dem Wechsel zu SunRace wurde die Nabe vom Markt genommen. Jetzt wurde sie völlig neu überarbeitet und ist eine echte Alternative zu den 7-, 8-Gang-Naben der verschiedenen Anbieter. Für kleinere und mittlere Steigungen absolut genügend. (1090 g/ TW).

Übersetzungsverhältnis: Total 256%

Übersetzungen: 1. Gang 67%, 2. Gang 79%, 3. Gang 100%, 4. Gang 127%, 5. Gang 150%. Zeigerachse HSA 585 gelbe Markierung. Daumenschalter.

Daten: 36-Loch, Einspannbreite 119 mm, Achslänge 175 mm.

Achsüberstand links 32 mm, rechts 24 mm. Achs-Ø 13/32", Lochkreis-Ø 67 mm, Lochabstand 12 mm. Flanschabstand 53 mm, Nabenloch-Ø für 13G und 14G (2 mm-Speichen). Nabenkörper Alu-6061. Lieferung inkl. Zubehörteile.

**Ersatzteile:**

7895.20 Sturmey-Archer 5-G Rapidfire-Schalter, DLS52, HSJ958.....Fr. 38.00

7895.25 Sturmey-Archer 5-G Daumen-Schalter, SLS50T, HSJ959.....Fr. 22.00

7895.30 Sturmey-Archer 5-G Drehgriff-Schalter, TSS56, HSJ979 .....Fr. 39.50

**7171.16 Ritzel 16 Zähne flach 3/32", chrom (HSL890) HG-komp. Fr. 6.00****7171.17 Ritzel 17 Zähne flach 3/32", chrom (HSL891) HG-komp. Fr. 6.00****7171.18 Ritzel 16 Zähne flach 3/32", chrom (HSL892) HG-komp. Fr. 6.00**

HG-verzahntes Ritzel, 9-spline für Fix-Gear-Nabe. (54 g/ TW).

**14400 Single-Speed-Kettenspanner, Sturmey-Archer ..... Fr. 39.50**

Bei Velos mit senkrechten Ausfallenden kann bei Nabenschaltungen oder Single-Speed die Kette nicht gespannt werden. (152 g/ TW).

Material: Alu-Gehäuse mit Kettenspanner, Pulleys mit 11 Zähnen.

Masse: Käfiglänge 50 mm, Spannerarmlänge 85 mm.

Montage: Direktmontage am Wechslerauge beim Ausfallende.

**6765 Sturmey-Archer Sprinter-Clickschalter 5-G HSJ 839..... Fr. 25.00**

Der 5-Gang Sprinter-Clickschalter für die Sturmey-Archer Sprinter-5-Gang-Nabe. Wurde ca. 1996 - 2000 auf Brompton-Faltvelos montiert. Bride für Lenker-Ø 22.2 mm. Der Schalter kann in 10°-Stufen gedreht und sowohl vor als auch hinter dem Lenker montiert werden. (54 g/ GB).

**6766 Sturmey-Archer Zeigerachse, HSA 126 (Stk.) ..... Fr. 6.50**

Länge mit Ketteli 152 mm. 2 Markierungen II auf Achse. (6 g/ GB).

**6767 Sturmey-Archer Zeigerachse, HSA 315 (Stk.) ..... Fr. 6.50**

Länge mit Ketteli 135 mm. 3 Markierungen III auf Achse. (6 g/ GB).

**6768 Sturmey-Archer Zeigerachse, HSA 316 (Stk.) ..... Fr. 6.50**

Länge mit Ketteli 140 mm. 4 Markierungen IIII auf Achse. (6 g/ GB).

**6769 Sturmey-Archer Zeigerachse, HSA 490 (Stk.) ..... Fr. 9.50**

Länge mit Ketteli 145 mm.

Rote Markierung vor Ketteli, für 5-Gang-Sprinter-Nabe. (6 g/ GB).

3386	Sturmey-Archer Schlüssel HTR 145 für 3-/5-Gang-NabeFr.	38.00
3387	Sturmey-Archer Schlüssel HTR 144, 56 mm, Duomatic Fr.	38.00
3388	Sturmey-Archer-Schlüssel HTR 146 für Nabe S80 .....	Fr. 38.00



**Steckachsen**

Nachdem vermehrt Fahrräder mit 12mm Achsen ausgestattet werden musste eine Lösung für die Kupplung von Kinder- oder Transportanhänger gefunden werden. Der Amerikaner Robert Axle hat hochwertige Spezialachsen für den Nabenstandard 12mm entwickelt. Made in the US. Diese Achsen gibt es in 2 Ausführungen: für links montierte Anhängerkupplungen und für die doppelseitige Aufnahme (BOB).

**Achsen für Kinder-/Transportanhänger, linksseitige Befestigung:**

KID217	Kid Trailer Achslänge 152 oder 167 mm 12 x 1.0.....	Fr. 99.00
KID213	Kid Trailer Achslänge 160, 167 oder 172 mm 12 x 1.0....	Fr. 99.00
KID226	Kid Trailer Achslänge 175 oder 183 mm 12 x 1.0.....	Fr. 99.00
KID215	Kid Trailer Achslänge 217 oder 229 mm 12 x 1.0.....	Fr. 99.00
KID225	Kid Trailer Achslänge 180 mm 12 x 1.25 (Orbea) .....	Fr. 99.00
KID212	Kid Trailer Achslänge 159 oder 165 mm 12 x 1.5.....	Fr. 99.00
KID214F	Kid Trailer FOCUS R.A.T bikes 12 x 142 & Boost.....	Fr. 99.00
KID214	Kid Trailer Achslänge 172 oder 178 mm 12 x 1.5.....	Fr. 99.00
KID222	Kid Trailer Achslänge 182 oder 188 mm 12 x 1.50.....	Fr. 99.00
KID206	Kid Trailer Achslänge 209 mm 12 x 1.5.....	Fr. 99.00
KID208	Kid Trailer Achslänge 229 mm 12 x 1.5.....	Fr. 99.00
KID221	Kid Trailer Achslänge 167 mm 12x1.75.....	Fr. 99.00
KID223	Kid Trailer Achslänge 170 mm 12x1.75.....	Fr. 99.00
KID211	Kid Trailer Achslänge 174 oder 180 mm 12 x 1.75.....	Fr. 99.00
KID210	Kid Trailer Achslänge 192 oder 198 mm 12 x 1.75.....	Fr. 99.00
KID209	Kid Trailer Achslänge 209 mm 12 x 1.75.....	Fr. 99.00
KID207	Kid Trailer Achslänge 217 oder 229 mm 12 x 1.75.....	Fr. 99.00
KID218	Kid Trailer Achslänge 151 o. 157 mm Surly GnotBoost Fr.	99.00
KID219	Kid Trailer Achslänge 186 mm Surly MDS.....	Fr. 99.00
KID220	Kid Trailer Achslänge 206 mm Surly MDS.....	Fr. 99.00

**Achsen BOB-Anhänger, beidseitige Aufnahme:**

BOB117	BOB Trailer Achslänge 152 oder 167 mm 12 x 1.0.....	Fr. 99.00
BOB113	BOB Trailer Achslänge 160, 167 oder 172 mm 12 x 1.0..	Fr. 99.00
BOB126	BOB Trailer Achslänge 175 oder 183 mm 12 x 1.0.....	Fr. 99.00
BOB115	BOB Trailer Achslänge 217 oder 229 mm 12 x 1.0.....	Fr. 99.00
BOB112	BOB Trailer Achslänge 159 oder 165 mm 12 x 1.5.....	Fr. 99.00
BOB114	BOB Trailer Achslänge 172 oder 178 mm 12 x 1.5.....	Fr. 99.00
BOB122	BOB Trailer Achslänge 182 oder 188 mm 12x 1.5.....	Fr. 99.00
BOB106	BOB Trailer Achslänge 209 mm 12 x 1.5 .....	Fr. 99.00
BOB108	BOB Trailer Achslänge 229 mm 12 x 1.5 .....	Fr. 99.00
BOB121	BOB Trailer Achslänge 167 mm 12 x 1.75 .....	Fr. 99.00
BOB111	BOB Trailer Achslänge 174 oder 180 mm 12 x 1.75.....	Fr. 99.00
BOB110	BOB Trailer Achslänge 192 oder 198 mm 12 x 1.75.....	Fr. 99.00
BOB109	BOB Trailer Achslänge 209 mm 12 x 1.75 .....	Fr. 99.00
BOB107	BOB Trailer Achslänge 217 oder 229 mm 12 x 1.75.....	Fr. 99.00

**Zubehör und Ersatzteile BOB- und KID-Achse:**

BIN001	Nockenhülsen-Set.....	Fr. 29.50
RAP006	Distanzring 5mm konisch 12mm-Achse .....	Fr. 5.00
RAP007	Distanzring 6mm flach 12mm-Achse.....	Fr. 5.00
RAP008	Distanzring 12mm flach für 12mm-Achse.....	Fr. 5.00
RAP015	Distanzring 5mm flach für 15mm-Achse.....	Fr. 5.00
RAP016	Distanzring 3mm flach für 12mm-Achse.....	Fr. 5.00
RAP302	Ersatzaufnahme rechts zur BOB-Achse.....	Fr. 17.00
RAP017	Scheibe und Mutter zu allen KID-Achsen.....	Fr. 6.00

**Welche Achse benötige ich?**

Die Achse vom Anschlag bis ans Ende des Gewindes messen. Dies ist die Achslänge.  
 Nun noch die Gewindesteigung messen/ablesen und Sie können die dazugehörige Steckachse auswählen.  
 Neu können Sie auch unser Formular auf <https://www.vitelli.ch?achsen-finder> benutzen um die richtige Achse zu definieren.



Für Kinder- und Transportanhänger nur linksseitige Aufnahme



**Achtung:** Von der Standard-BOB-Achse müssen die aussen liegenden Aufnahme-rolen umgeschraubt werden oder als Ersatzteil bestellen. BIN001. Diese gehören nicht zum Umfang von Robert Axle.



Achsen



Robert Axle ist in der Produkteentwicklung sehr innovativ. Neu sind erhältlich:

- Achsen für Hometrainer (Resistance Trainer)
- Leichtgewichts-Achsen (Lightning Bolt-on) ein Muss für Gewichtsfreaks.

Alle Artikel finden Sie auch direkt in unserem Web-Shop. [www.b2b-vitelli.ch](http://www.b2b-vitelli.ch)



**Achtung:** Die Steckachse kann nicht bei Carbonrahmen und bei Rahmen verwendet werden, welche direkt im Rahmen ein M12 Gewinde (kein Feingewinde) haben.

Bei Verwendung eines Weber-Monoporters muss eine längere und breitere Anhängergabel (Aufpreis CHF 45.00) montiert werden.



#### Achsen für Follow-Me Tandemkupplung:

FOL117	FollowMe Steckachse 154, 160 oder 167 mm M12 x 1.0Fr.	99.00
FOL113	FollowMe Steckachse 160, 167 oder 172 mm M12 x 1.0Fr.	99.00
FOL126	FollowMe Steckachse 175 oder 181 mm M12 x 1.0 .....	Fr. 99.00

FOL112	FollowMe Steckachse 159 oder 165 mm M12 x 1.5 .....	Fr. 99.00
FOL114F	FollowMe TandemFOCUS R.A.T bikes12x142 or BOOSTFr.	99.00
FOL114	FollowMe Steckachse 172 oder 178 mm M12 x 1.5 .....	Fr. 99.00
FOL122	FollowMe Steckachse 182 oder 188 mm M12 x 1.5 .....	Fr. 99.00

FOL110	FollowMe Steckachse 192 oder 198 mm M12 x 1.75 .....	Fr. 99.00
FOL111	FollowMe Steckachse 174 oder 180 mm M12 x 1.75 .....	Fr. 99.00
FOL121	FollowMe Steckachse 167 mm M12 x 1.75 .....	Fr. 99.00

#### Ersatzteile FollowMe Steckachse:

RAP310	Ersatzaufnahme rechts zur FollowMe Steckachse .....	Fr. 17.00
--------	---	-----------

#### Achsen für Rollentrainer:r

TRA217	Trainer Axle152 oder 167 mm M12 x 1.0.....	Fr. 89.00
TRA213	Trainer Axle 162, 167, oder 172 mm M12 x 1.0.....	Fr. 89.00
TRA226	Trainer Axle 175 oder 183 mm M12 x 1.0.....	Fr. 89.00

TRA225	Trainer Axle 180 mm M12 x 1.25 Orbea .....	Fr. 89.00
--------	--	-----------

TRA212	Trainer Axle 159 oder 165 mm M12 x 1.5.....	Fr. 89.00
TRA204	Trainer Axle 172 mm M12 x 1.5 .....	Fr. 89.00
TRA214	Trainer Axle 178 mm M12 x 1.5 .....	Fr. 89.00

TRA221	Trainer Axle 167 mm M12 x 1.75 .....	Fr. 89.00
TRA223	Trainer Axle 170 mm M12 x 1.75 .....	Fr. 89.00
TRA201	Trainer Axle 174 mm M12 x 1.75 .....	Fr. 89.00
TRA211	Trainer Axle 180 mm M12 x 1.75 .....	Fr. 89.00
TRA202	Trainer Axle 192 mm M12 x 1.75 .....	Fr. 89.00
TRA210	Trainer Axle 198 mm M12 x 1.75 .....	Fr. 89.00

#### TRA214F Trainer Axle FOCUS R.A.T bikes M12 x 142 & Boost ..... Fr. 99.00

An hochwertigen Mountainbikes und zunehmend auch an Rennvelos sind Steckachsen eine sinnvolle Innovation. Ein kleiner Wermutstropfen dabei ist, dass die stabilen Radbefestigungen nicht mit Rollentrainern kompatibel sind. Damit moderne Sportvelos weiterhin fürs Indoor-Training genutzt werden können, hat Robert Axle Projekt eine Achse entwickelt, die zu allen gängigen Nabenstandards und Hometrainern passt. Der Clou der Rollentrainer-kompatiblen Steckachse ist, dass sie denkbar unkompliziert ist: Sie lässt sich mit einem gewöhnlichen 5mm Inbus am Bike befestigen. Wird diese am Hinterrad anstelle der Original-Achse eingebaut, lässt sich das Mountainbike oder Rennvelo problemlos mit in die Achsaufnahme eines Rollentrainers einspannen, die eigentlich nur klassische Achsen mit Schnellspanner und Sicherungsmutter auf der Gegenseite ausgelegt ist. Für vergleichsweise wenig Geld kann ein Bikesportler so seinen bereits vorhandenen Rollentrainer auch mit seinem topaktuellen Bike weiter nutzen (86 g/ US)..

#### 8060 WEBER X12 Steckachse 12x1.75 mm E-/CE-Kupplung Fr. 134.50

#### 8061 WEBER X12 Steckachse 12x1.50 mm E-/CE-Kupplung Fr. 134.50

#### 8062 WEBER X12 Steckachse 12x1.00 mm E-/CE-Kupplung Fr. 134.50

Die originale 12mm Steckachse und der Achsmuttereinsatz rechts werden gegen die 142 mm breite WEBER-Steckachse ausgetauscht. Daran wird die Weber E-Kupplung oder CE-Kupplung geschraubt.

Lieferung: 1 WEBER X12 Steckachse, 1 Konus, 1 Polygon, 1 Nord-Lock-Scheibe, 1 Schraubmutter.

Hinweis: Für die Verwendung der CE-Kupplung braucht es noch zusätzlich den Sonderpolygon mit den beiden U-Scheiben. Durch die unterschiedlichen Breiten der Distanzringe und U-Scheiben lässt sich die CE-Kupplung leicht in gleichmäßigem Abstand zur Nabenmitte befestigen.

#### 8062.10 WEBER X12 Spezialpolygoneinsatz für CE-Kupplung ...Fr. 24.50

Um den Monoporters auf der X12-Steckachse fixieren zu können muss rechts der Spezialpolygoneinsatz montiert werden.

## Teile für Hinterradnaben

## Ersatzteile für HR-Naben mit Rillenlager:

7814	Rillenlager (Typ 6200Z) für Rillenlagernaben (Stk.).....Fr.	9.90
	Lager-Ø innen/aussen 10 x 30, Höhe 9 mm. (zu Art. Nr. 8010).	
8014	HR-Hohlachse für Rillenlagernabe, Ø 10 mm, Länge 140 mm ....Fr.	8.00
	für Art. 8010 HR-Nabe Chosen.	

## Ersatzteile für HR-Naben mit Konuslager:

7818	HR-Vollachse für Konuslager, Ø 3/8", Länge 170 mm.....Fr.	6.00
	komplett mit Kontermuttern.	
7819	HR-Konus 3/8" x H 13.5 mm .....Fr.	1.00
8013	HR-Hohlachse für Konusnaben, Ø 10 mm, Länge 136 mm .....Fr.	7.50
	komplett mit Konen und Kontermuttern.	



7814



8014

7818

8013

## Schnellspanner

**8064 HR-Schnellspanner, 130 - 135 mm .....Fr. 7.60**

Masse: Einspannbreite 126 - 135 mm. Klemmbreite 139 - 145 mm. Gewinde 140 - 160 mm. (100 g/ TW).

**8065 HR-Schnellspanner Shimano, 135 mm, schwarz .....Fr. 8.00**

**8065SI HR-Schnellspanner Shimano, 135 mm, silber .....Fr. 8.00**  
Masse: Einspannbreite 130 - 135 mm. Klemmbreite 145 mm. Gewinde 143 - 163 mm. (66 g/ TW).

**8066 HR-Schnellspanner Easy-Lock, 135 mm.....Fr. 9.90**

Beim Schliessen rastet Easy-Lock ein und kann durch Drücken des Sicherheitsknopfes geöffnet werden. So wird der Schnellspanner nicht unbeabsichtigt geöffnet (z.B. beim Biken an einem Ast). (58 g/ TW).

Masse: Einspannbreite 135 mm. Klemmbreite: 139 mm. Gewinde 128 - 154 mm.

**8068 HR-Schnellspanner Long, 145 mm.....Fr. 15.50**

Bei der Montage von Kupplungen am Ausfallende (z.B. Weber-Kupplung) sind die Original-Schnellspanner vielfach zu kurz. Die Gegenmutter fasst nur noch an der letzten Gewindesteigung. Dies ist gefährlich. Wir haben deshalb einen längeren Schnellspanner herstellen lassen. (65 g/ TW).

Masse: Einspannbreite 135 - 145 mm. Länge: 152 mm. Gewinde 136 - 168 mm.

**8069 HR-Schnellspanner MAXI, 172 mm .....Fr. 25.00**

Masse: Einspannbreite 155 - 172 mm. Gewinde 155 - 188 mm. (60 g/ TW).

Geeignet: Weber-Monoporter-Kupplung (Art. 2965), Klemmbreite 172 mm.

**7765 Inbusschnellspanner Vorderrad, 100 mm, silber .....Fr. 6.80****7765SW Inbusschnellspanner Vorderrad, 100 mm, schwarz .....Fr. 7.00**

Masse: Einspannbreite 93 - 112 mm. Gewinde 100 - 130 mm. Bolzenlänge Ø 5 x 130 mm. (32 g/ TW). Standardbreite für Vorderräder.

**7762 Inbusschnellspanner Vorderrad, 105 mm, silber .....Fr. 7.50**

Masse: Einspannbreite 97 - 116 mm. Gewinde 104 - 134 mm. Bolzenlänge Ø 5 x 134 mm. (32 g/ TW). Verlängertes Modell für spezielle Vorderradgabeln.

**7766 Inbusschnellspanner Hinterrad, 135 mm, silber.....Fr. 8.00**

Masse: Einspannbreiten 135 mm. Gewinde 135 - 165 mm. Bolzenlänge Ø 5 x 165 mm. (36 g/ TW). Standardlänge für Hinterräder.

**7767 Inbusschnellspanner Hinterrad LONG, 145 mm, silber..Fr. 9.00**

Masse: Einspannbreiten 135 - 145 mm. Gewinde 140 - 170 mm. Bolzenlänge Ø 5 x 170 mm. (40 g/ TW).

Geeignet: 145 mm breite Hinterradnaben oder Montage der Weber-Kupplung (Art. 2963) oder Leggero-Nabenkupplung (Art. 3069NA).

**7769 Inbusschnellspanner Hinterrad MAXI, 155 mm, silber...Fr. 10.00**

Masse: Einspannbreiten 145 - 155 mm. Gewinde 145 - 175 mm. Bolzenlänge Ø 5 x 175 mm. (45 g/ TW).

Geeignet: Weber-Kupplung (Art. 2963) mit dicken Scheiben, Leggero-Nabenkupplung (Art. 3069NA), Weber-Monoporter-Kupplung (Art. 2965).

**SO75205 Inbus-Schnellspanner VR-SON-XS, 74 mm, silber .....Fr. 7.00**

Masse: Einspannbreite 74 - 82 mm. Gewinde 70 - 100 mm. Bolzenlänge Ø 5 x 100 mm. (22 g/ TW).

Geeignet: Nabendynamo Schmidt Art. 1588.28 + 1589.28.

**1940 Pitlock-Sicherungsset, 3-teilig (VR, HR, Sattel).....Fr. 94.50**

Pit-Lock sichert die Achse mit einer Code-Mutter. Geöffnet werden kann er nur mit dem passenden CNC-gefrästen Schlüssel. Derzeit das beste Teilesicherungssystem. Detail-Infos auf [> S 94](#).

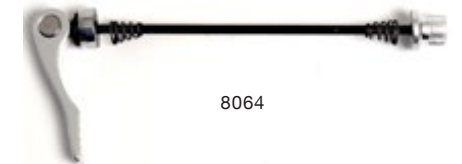

8064



8065



8066

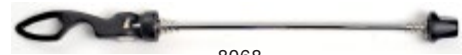

8068



8210  
8220  
8231  
8236

8222

8215  
8224  
82258216  
82268232  
8240

8228



8241



8242

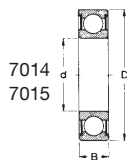

8245

7014  
7015

7028



7264



7154



7414



7814

480.12007  
480.12005

## Kugeln, Achsmuttern und Nabenteile

8280	Kugeln Ø 1/8" (3.17 mm) (100 Stk.)	Fr. 2.50
8281	Kugeln Ø 5/32" (3.96 mm) für Steuersätze 1" (100 Stk.)	Fr. 4.00
8282	Kugeln Ø 3/16" (4.76 mm) (100 Stk.)	Fr. 5.00
8283	Kugeln Ø 7/32" (5.56 mm) (100 Stk.)	Fr. 6.00
8284	Kugeln Ø 1/4" (6.35 mm) für Tretlager (100 Stk.)	Fr. 7.00
8285	Kugeln Ø 9/32" (7.14 mm) (100 Stk.)	Fr. 8.00
8286	Kugeln Ø 5/16" (7.94 mm) (100 Stk.)	Fr. 9.00
8287	Kugeln Ø 11/32" (8.73 mm) (100 Stk.)	Fr. 10.00

Kugeln, um Radlager, Tretlager und Steuersätze revidieren zu können. Verpackungen zum Teil 1 Gros = 144 Stk.

8291	Kugelring 5/32" x 16 Kugeln, 1" Steuersätze	Fr. 2.00
8295	Kugelring 1/4" x 9 Kugeln, BSA-Tretlager	Fr. 2.00
8297	Kugelring 3/16" x 7 Kugeln, Vorderradnaben 3/8"	Fr. 2.00
8298	Kugelring 1/4" x 7 Kugeln, Hinterradnaben 3/8"	Fr. 2.00

Kugelringe sorgen für eine gleichmässige Kugelverteilung und erleichtern die Reparaturen. (TW).

## Achsmuttern

8210	Flansch-Achsmutter, Ø 5/16", breit H = 11 mm (Stk.)	Fr. 1.50
8215	Kontermutter, Ø 5/16", schmal H = 3 mm (Stk.)	Fr. 0.80
8216	Kontermutter, Ø 5/16", mittel H = 5 mm (Stk.)	Fr. 0.80
8220	Flansch-Achsmutter, Ø 3/8", breit H = 11 mm (Stk.)	Fr. 1.50
8222	Kontermutter, Ø 3/8", breit H = 9 mm (Stk.)	Fr. 1.00
8224	Kontermutter, Ø 3/8", schmal H = 4 mm (Stk.)	Fr. 1.00
8225	Kontermutter, Ø 3/8", schmal H = 3 mm (Stk.)	Fr. 0.80
8226	Kontermutter, Ø 3/8", mittel H = 5 mm (Stk.)	Fr. 0.80
8228	Distanzscheibe, Ø 3/8", breit H = 14 mm (Stk.)	Fr. 2.00
8231	Flansch-Achsmutter vorne, 9x1, Shimano (Stk.)	Fr. 1.50
8232	Achsmutter VR 9x1 Shimano (Stk.)	Fr. 1.00
8236	Flansch-Achsmutter hinten, 10x1, Shimano (Stk.)	Fr. 1.50
8240	Sturmey-Archer Achsmutter links SA 15 x 8 (Stk.)	Fr. 2.00
	HMN 128, für SA 3-Gang-Nabe.	
8241	Sturmey-Archer Achsmutter rechts SA 13/32"-26G (Stk.)	Fr. 4.00
	HMN 129, für SA 3-Gang-Nabe.	
8242	Sicherungsscheibe Sturmey-Archer, HMW 155 (Stk.)	Fr. 1.50
	Verdrehsicherung Nabenschabe.	
8245	Sachs-Achsmutter FG 10.5 mm (Stk.)	Fr. 1.50
	FG 10.5 mm, Höhe 6mm, für SRAM/Sachs-Spectro S7/3x7/3x8/3x9.	

## Rillennager

7014	Rillennager (Typ RS2RS) Achs-Ø 12.7 x 28.6 mm	Fr. 8.00
	Lager-Ø innen/aussen 12.7 (1/2") x 28.6 mm, Höhe 8 mm.	
	Für Vitelli-Camping und Vitelli-Buggy bis ca. 1993.	
	Für Hinterrad Baby-Laufwagen.	
7015	Rillennager (Typ 6001RS) Achs-Ø 12 x 28 mm	Fr. 8.00
	Lager-Ø innen/aussen 12 x 28 mm, Höhe 8 mm.	
	Für Vitelli-Camping und Vitelli-Buggy ab ca. 1993.	
7028	Radlager Cannondale-Bugger, Achs-Ø 1/2"	Fr. 4.00
	Lager für die Original-Stahlnaben des Kinderanhängers Cannondale-Bugger, Modelle III, IV und V. Das Lager hat eine Krempe vorne.	
	Lager-Ø innen/aussen 35 x 12.7 mm (1/2"), Höhe 11 mm.	
7264	Rillennager (Typ 6201ZZ) Achs-Ø 12 x 32 mm	Fr. 8.00
	Lager-Ø innen/aussen 12 x 32, Höhe 10 mm. Passend zu Art. 7262.	
7154	Rillennager (Typ 6203ZZ) Achs-Ø 17 x 40 mm	Fr. 11.40
	Lager-Ø innen/aussen 17 x 40 mm, Höhe 12 mm.	
7414	Rillennager (Typ 6000) Achs-Ø 10 x 26 mm	Fr. 8.00
	Lager-Ø innen/aussen 10 x 26 mm, Höhe 8 mm.	
7814	Rillennager (Typ 6200Z) Achs-Ø 10 x 30 mm	Fr. 9.90
	Lager-Ø innen/aussen 10 x 30 mm, Höhe 9 mm. Für Rad 9076/9077.	
480.12007	Rillennager Fun-Racer Drehzapfen Ø 35 x 15 mm	Fr. 15.60
	bis Mod. 98 Hinterachse Fun-Racer.	
	Lager-Ø 35 x 15 mm, Höhe 11 mm. Benötigt werden 2 Lager.	
480.12005	Rillennager Fun-Racer Drehzapfen Ø 35 x 17 mm	Fr. 17.50
	ab Modell 98. Hinterachse Fun-Racer, Grösserer Durchmesser!	
	Lager-Ø 35 x 17 mm, Höhe 11 mm, Benötigt werden 2 Lager.	



**Felgen**

**Achtung!** Bei der Bestellung von Felgen ist unbedingt das **Mass d** in mm anzugeben. Zollangaben nützen wenig. Bei den 20"-Felgen gibt es vier Grössen! Bei den 20 x 1-3/8" gibt es immer noch zwei.

Mass **a** (**Maulweite**) ist auch wichtig, hat aber nur einen Einfluss auf die Pneubreite. Ein etwas schmalerer oder breiterer Pneu kann in der Regel noch montiert werden.



So sehen Felgen aus, wenn sie zu spät gewechselt werden



Art. 8922  
13-622

Art. 8923  
13-622

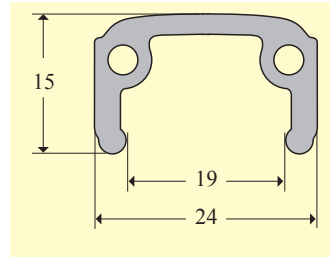
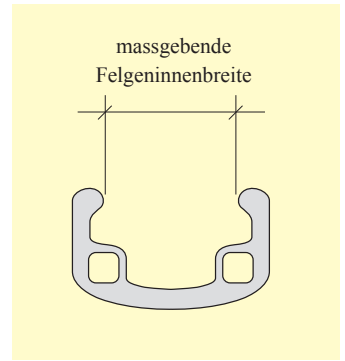
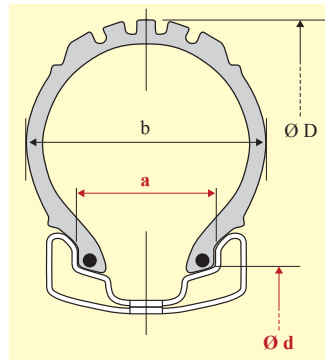

Art. 8630: 20 x 1.75"

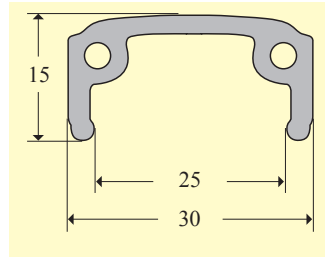

Art. 8642: 20 x 2.125"

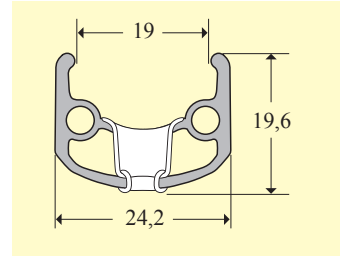

EXAL Felge SP19

**Das Vitelli Felgen-Programm**

Art. Nr.	Felgentyp	Speichen	Zollmass	ETRTO	Verwendung	Qualität/Farbe	Preis Fr.
<b>16"-Felgen</b>							
8501	Alu-Felge, Child	16-Loch	16 x 1.75"	(19-203)	Spez. Fahrzeuge	silber	22.00
8511	Alu-Felge, Schürmann	36-Loch	16 x 1.75"	(21-305)	Vitelli-Einrad	rot	34.00
8512	Alu-Felge, Kinlin	36-Loch	16 x 1.75"	(24-305)	Vitelli-Einrad	poliert	19.00
8524	Alu-Felge, ALESA	28-Loch	16 x 1-3/8"	(19-349)	Brompton	silber eloxiert	39.50
<b>20"-Felgen</b>							
8626	Stahlfelge WULST	36-Loch	20 x 1-3/4"	(23-419)	alte Anh.	schwarz	23.00
8628	Alu-Felge, Hohlkammer	28-Loch	20 x 1.75"	(16-406)	Moulton/DaHon	silber eloxiert	39.50
8630	Alu-Felge, Anhänger	36-Loch	20 x 1.75"	(19-406)	Anh., 1-Rad	silber eloxiert	19.00
8631	Alu-Felge, Einrad	36-Loch	20 x 1.75"	(19-406)	Vitelli-Einrad	rot	31.00
8635	Alu-Felge, Hohlkammer	36-Loch	20 x 1.75"	(19-406)	ungeöst	schwarz gepulvert	39.50
8640	Stahlfelger	36-Loch	20 x 2.00	(28-406)	Long-John, Bäckerrad	schwarz gepulvert	78.00
8642	Alu-Felge, Schürmann	36-Loch	20 x 2.00"	(25-406)	Anhänger	silber eloxiert	28.00
<b>22"-Felgen</b>							
8680	Alu-Felge	36-Loch	22 x 1.75"	(21-457)	Kindervelo Villiger Spacy	silber	19.00
<b>24"-Felgen</b>							
8710	Alu-Felge	36-Loch	24 x 1-3/8"	(20-540)	Rollstuhl, Kindervelo	eloxiert	19.50
8730	Alu-Felge, Schürmann	36-Loch	24 x 1.75"	(22-507)	Einrad/MTB	silber eloxiert	23.50
8731	Alu-Felge, Schürmann	36-Loch	24 x 1.75"	(22-507)	Vitelli-Einrad	rot	33.50
8732	Alu-Felge,	36-Loch	24 x 1.75"	(25-507)	Christiania Rikscha	silber	69.50
<b>26"-Felgen</b>							
8826	EXAL SP19	32-Loch	26 x 1.75"	(19-559)	Doppelöse	silber-matt eloxiert	48.00
8827	RYDE SPUTNIK	32-Loch	26 x 1.75"	(19-559)	Doppelöse	schwarz-matt eloxiert	49.00
8828	RYDE SPUTNIK	36-Loch	26 x 1.75"	(19-559)	Doppelöse	silber-matt eloxiert	46.00
8829	RYDE SPUTNIK	36-Loch	26 x 1.75"	(19-559)	Doppelöse	schwarz-matt eloxiert	47.00
8830	RYDE SPUTNIK	36-Loch	26 x 1.75"	(19-559)	Doppelöse für Scheibenbremsen	schwarz-matt eloxiert	47.00
8850	Mavic 317	36-Loch	26 x 1.75"	(17-559)	einfach geöst	stahlgrau	49.50
8891	Alu-Felge,	36-Loch	26 x 1-3/8"	(19-590)	Engländer	schwarz geschliffen	25.00
<b>27.5"-Felgen</b>							
8910	Exal	36-Loch	27.5"	(21-584)	Doppelöse	schwarz eloxiert	47.00
<b>700C-Felgen</b>							
8922	EXAL XR2	36-Loch	700C	(13-622)	Doppelöse	silber-matt eloxiert	42.00
8923	EXAL XR2	36-Loch	700C	(13-622)	Doppelöse	schwarz-matt eloxiert	42.00
8924	RYDE CHRIR	36-Loch	700C	(13-622)	Doppelöse	silber poliert	34.00
8932	EXAL SP19	36-Loch	700C	(19-622)	Doppelöse	silber-matt eloxiert	46.00
8933	EXAL SP19	36-Loch	700C	(19-622)	Doppelöse	schwarz-matt eloxiert	47.00
8936	EXAL SP19	32-Loch	700C	(19-622)	Doppelöse	silber-matt eloxiert	48.00
8930	ALESA	48-Loch	700C	(17-622)	Doppelöse	silber poliert	34.00

## Speichen

Speichen sind ein wichtiges Element für den Bau eines Rades. Deshalb kommen für uns nur die besten Speichen in Frage. In der Schweiz gibt es den Speichenhersteller ROC seit 1946. ROC hat eine reiche Erfahrung in der Speichenproduktion. Schweizer Velofabriken wie auch die Armee beziehen ihre Speichen von ROC. Die ROC Spezial-Speichen wurden von führenden Fahrradkonstruktoren und Metallurgen entwickelt. Die spezielle INOX-Stahllegierung verdreifacht die Lebensdauer dieser Speiche.

**Achtung:** Die angegebenen Verwendungen sind keine verbindlichen Angaben, sondern Erfahrungswerte. Besonders bei den 26"- und 28"-Felgen kann die Speichenlänge je nach Felgen- und Nabentyp differieren. Es ist deshalb von Vorteil, jeweils die Länge der Speichen zu berechnen, falls sie nicht am bestehenden Rad nachgemessen werden kann.

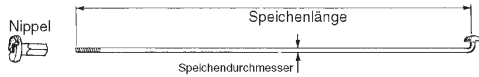

## Das Vitelli Speichen-Programm

Art. Nr.	Speichentyp	Erfahrungswert für Verwendung	Preis Fr./Stk.
<b>Speichen und Nippel 2.0 mm</b>			
8320.089	Speiche ROC 2.0 x 89 mm	12-1/2" (47-203), Trotinetrad, 1-fach	0.50
8320.129	Speiche ROC 2.0 x 129 mm	16 x 1.75" (47-305), Einrad, 2-fach	0.50
8320.131	Speiche ROC 2.0 x 131 mm	16 x 1.75" (47-305), UNO, 1-fach	0.50
8320.150	Speiche ROC 2.0 x 150 mm	Brompton VR 2.0 mm 14G für Alex ab 2005	2.50
8320.152	Speiche ROC 2.0 x 152 mm	Brompton VR 2.0 mm 14G für Alexa bis Ende 2004	2.50
8320.175	Speiche ROC 2.0 x 175 mm		0.50
8320.178	Speiche ROC 2.0 x 178 mm	20 x 1.75", Rad Nr. 9022, 1-fach	0.50
8320.181	Speiche ROC 2.0 x 181 mm	20 x 1.75", 1-fach	0.50
8320.203	Speiche ROC 2.0 x 203 mm	20 x 1-3/8" (37-451) geöst, 1-fach	0.50
8320.235	Speiche ROC 2.0 x 235 mm	24 x 1.75" (47-507), Einrad, 3-fach	0.50
8320.252	Speiche ROC 2.0 x 252 mm		0.50
8320.254	Speiche ROC 2.0 x 254 mm		0.50
8320.255	Speiche ROC 2.0 x 255 mm		0.50
8320.256	Speiche ROC 2.0 x 256 mm		0.50
8320.258	Speiche ROC 2.0 x 258 mm	26 x 1.75" (47-559), Einrad, 3-fach HK-Felge	0.50
8320.260	Speiche ROC 2.0 x 260 mm		0.50
8320.262	Speiche ROC 2.0 x 262 mm		0.50
8320.263	Speiche ROC 2.0 x 263 mm	26 x 1.75" (47-559), Einrad, 3-fach, Alu-Felge	0.50
8320.265	Speiche ROC 2.0 x 265 mm		0.50
8320.266	Speiche ROC 2.0 x 266 mm		0.50
8320.269	Speiche ROC 2.0 x 269 mm		0.50
8320.274	Speiche ROC 2.0 x 274 mm		0.50
8320.276	Speiche ROC 2.0 x 276 mm		0.50
8320.278	Speiche ROC 2.0 x 278 mm		0.50
8320.280	Speiche ROC 2.0 x 280 mm	700C	0.50
8320.282	Speiche ROC 2.0 x 282 mm	700C	0.50
8320.284	Speiche ROC 2.0 x 284 mm	700C	0.50
8320.285	Speiche ROC 2.0 x 285 mm	SON-Nabendynamo mit Sputnik Felge	0.50
8320.286	Speiche ROC 2.0 x 286 mm	700C	0.50
8320.288	Speiche ROC 2.0 x 288 mm	700C	0.50
8320.290	Speiche ROC 2.0 x 290 mm	700C	0.50
8320.292	Speiche ROC 2.0 x 292 mm	700C	0.50
8320.294	Speiche ROC 2.0 x 294 mm	700C	0.50
8320.296	Speiche ROC 2.0 x 296 mm	700C	0.50
8320.297	Speiche ROC 2.0 x 297 mm	700C	0.50
8320.298	Speiche ROC 2.0 x 298 mm	700C	0.50
8320	Speiche ROC 2.0 mm	Länge nach Mass geschnitten, mit Nippel	6.00
8325	Messingnippel ø 2.0 mm		0.20
<b>Speichen 2.5 mm</b>			
8350.187	Speiche ROC 2.5 x 187 mm	solange Vorrat	0.65

## Räder für Einräder und Giraffenräder

## Individuelle Einräder

Die Räder für Einräder und Giraffenräder liefern wir aus unserer Einradproduktion auch einzeln. Einradbegeisterte, Jongleure und Artisten wollen sich die Einräder oder Giraffenräder nach ihren Bedürfnissen bauen. Bei uns haben sie die Möglichkeit, die gewünschten Artikel in hoher Qualität zu bekommen.

## Legende zur Tabelle

Ko	Konuslager	Kr.	Kreuzung der Speichen	Sp	Speichen
Ri	Rillenkugellager	1 x	gekreuzte Speichen	SR	Scheibenrad
Ny	Nylonlager	rad	radiale Einspeichung	GR	Gussrad

## Das Vitelli Einrad-Programm

Art.	Radtyp	Speichen	Radgrösse	ETRTO	Farbe	Einsp.	Lager	Bereifung	Kr.	Preis Fr.
<b>16"-Räder</b>										
9190	Rad für Einrad 16", mit Lager	36-Sp.	16 x 1.75"	(47-406)	alu	100 mm	Ri	unbereift	2 x	120.00
9191	Rad für Einrad 16", mit Lager	36-Sp.	16 x 1.75"	(47-406)	alu	100 mm	Ri	bereift	2 x	144.50
9192	Rad für Einrad 16", mit Lager	36-Sp.	16 x 1.75"	(47-406)	rot	100 mm	Ri	unbereift	2 x	120.00
9193	Rad für Einrad 16", mit Lager	36-Sp.	16 x 1.75"	(47-406)	rot	100 mm	Ri	bereift	2 x	144.50
<b>20"-Räder</b>										
9390	Rad für Einrad 20", mit Lager	36-Sp.	20 x 1.75"	(47-406)	alu	100 mm	Ri	unbereift	2 x	120.00
9391	Rad für Einrad 20", mit Lager	36-Sp.	20 x 1.75"	(47-406)	alu	100 mm	Ri	bereift	2 x	144.50
9392	Rad für Einrad 20", mit Lager	36-Sp.	20 x 1.75"	(47-406)	rot	100 mm	Ri	unbereift	2 x	120.00
9393	Rad für Einrad 20", mit Lager	36-Sp.	20 x 1.75"	(47-406)	rot	100 mm	Ri	bereift	2 x	144.50
9396	Rad für Giraffeneinrad 20"	36-Sp.	20 x 1.75"	(47-406)	alu	114 mm	Ko	unbereift	2 x	130.50
9397	Rad für Giraffeneinrad 20"	36-Sp.	20 x 1.75"	(47-406)	alu	114 mm	Ko	bereift	2 x	155.50
9398	Rad für Einrad 20", mit Lager	36-Sp.	20 x 1-3/8"	(37-451)	alu	100 mm	Ri	unbereift	3 x	120.00
<b>24"-Räder</b>										
9590	Rad für Einrad 24", mit Lager	36-Sp.	24 x 1.75"	(47-507)	alu	100 mm	Ri	unbereift	3 x	120.00
9591	Rad für Einrad 24", mit Lager	36-Sp.	24 x 1.75"	(47-507)	alu	100 mm	Ri	bereift	3 x	144.50
9592	Rad für Einrad 24", mit Lager	36-Sp.	24 x 1.75"	(47-507)	rot	100 mm	Ri	unbereift	3 x	122.00
9593	Rad für Einrad 24", mit Lager	36-Sp.	24 x 1.75"	(47-507)	rot	100 mm	Ri	bereift	3 x	146.50
<b>26"-Räder</b>										
9790	Rad für Einrad 26", mit Lager	36-Sp.	26 x 1.75"	(47-559)	alu	100 mm	Ri	unbereift	3 x	125.00
9791	Rad für Einrad 26", mit Lager	36-Sp.	26 x 1.75"	(47-559)	alu	100 mm	Ri	bereift	3 x	149.50

## Anhänger- und Vorderräder 6 - 20"

**9036 7 x 1-3/4" (200x50) Scheibenrad, unbereift .....Fr. 54.50**  
**9037 7 x 1-3/4" (200x50) Scheibenrad, bereift .....Fr. 62.50**

Ultramarinblau. Rundumgeschweisstes Scheibenrad.  
 Nabenbreite 75 mm. Ventilloch Ø 8.5 mm. (ETRTO 94 mm).  
 Rillenkugellager Ø 8 mm, 6001-RS (8x27 mm) mit Distanzrohr innen.  
 Ohne Achse. Als Achse Inbusschraube M8 verwenden.

Geeignet: Mini-Trotinetts oder andere Kleinfahrzeuge.

**9050 12-1/2 x 2-1/4" (62-203) Alu-Rad, unbereift .....Fr. 34.00**  
**9051 12-1/2 x 2-1/4" (62-203) Alu-Rad, bereift.....Fr. 49.50**

Alu-Felge, 16-Speichen-Rad. (ETRTO 203 mm)  
 Einspannbreite 83 mm. Ventilloch Ø 8.5 mm.  
 Achse Ø 5/16", Länge 120 mm. Konuslager.

Geeignet: Kindertrotinettt 12-1/2".

**9076 12-1/2 x 2-1/4" (62-203) Scheibenrad unbereift.....Fr. 54.50**  
**9077 12-1/2 x 2-1/4" (62-203) Scheibenrad bereift.....Fr. 68.50**

Alu-silberfarbig. Rundumgeschweisstes Scheibenrad.  
 Nabenbreite 55 mm. Ventilloch Ø 8.5 mm. (ETRTO 203 mm).  
 Rillenkugellager Ø 10 mm, 6200-2RS (10x30) mit Distanzrohr.  
 Ohne Achse. Als Achse Inbusschraube M10 verwenden.  
 Für City-Star, Art. 3025, Inbusschraube M10x80 verwenden.

Geeignet: Vitelli-Stützräder 26/28"-Variante.



9037, 7" (200x50),  
blau Ø 8 mm,  
Spezialanwendung.



9051, 12-1/2 x 2-1/4", 5/16"  
Trotinettt (3151) 12-1/2".



9077, 12-1/2 x 2-1/4", Ø  
10 mm, Vitelli-  
Stützräder.



2890.37, 10 x 2.125",  
Ø 10 mm, Caddy-Anhänger.



9091, 12-1/2 x 2-1/4",  
Primus Tigerrad  
Hohlkammer.



9117, 16 x 1.75",  
BOB QR-Alu-Rad mit  
Rillennlager.



9121, 16 x 1.75", 3/8",  
Alu-Rad Konuslager,  
Scooter.



Art. 9153, 16 x 1.75", 5/16",  
Donkey-Rad, Kindervelos.



Art. 9163, 16 x 1.75",  
Stummelachsrads,  
Achse-Ø 12 mm.



9311, 20 x 1.75", 3/8",  
Alu-Rad mit Konuslager.



9313, 20 x 1.75", QR-Alu-  
Rad mit Rillennlager.



9325, 20 x 1.75" (406),  
Stummelachsrads, Achse  
Ø 12 mm

**2890.37 10 x 2.125" (57-154) Rad, bereift ..... Fr. 39.50**

Silberfarbig GFK-Rad. Ventilloch Ø 8.5 mm.  
Achse Ø 10 mm, Rillennlager. Schnappverschluss. Ohne Achse.  
Geeignet: Andersen Caddy-Anhänger Art. 2890.

**9091 13-1/2 x 2-1/4" (62-203) Primus-Tigerrad ..... Fr. 168.50**

Alu-Gussrad. 3 Speichen. Vollgummi Hohlkammer-Bereifung.  
Einspannbreite 86 mm. (ETRTO 203 mm).  
Rillennlager Ø 10 mm, Achse Ø 10 mm. Länge 115 mm.  
Geeignet: Alltagsanhänger, Zeitungsanhänger.

**9116 16 x 1.75" (47-305) BOB Alu-Rad, unbereift ..... Fr. 83.00**

**9117 16 x 1.75" (47-305) BOB Alu-Rad, bereift ..... Fr. 102.50**

Alu-Felge, Alu-Nabe, 28-Speichen radial eingespeicht.  
Einspannbreite 100 mm. Ventilloch Ø 8.5 mm.  
Schnellspannachs Ø 9 mm. ohne Schnellspanner, Rillennlager.  
Geeignet: BOB Einradanhänger, diverse Anhänger.

**9120 16 x 1.75" (47-305) Speichen-Rad, unbereift ..... Fr. 36.00**

**9121 16 x 1.75" (47-305) Speichen-Rad, bereift ..... Fr. 49.50**

Alu-Felge, Stahl-Nabe, 28-Speichen 2 x gekreuzt.  
Einspannbreite 93 mm. Ventilloch Ø 8.5 mm.  
Vollachse Ø 3/8", Länge 125 mm. Konuslager.  
Geeignet: Trottinett 16" (3152), Vorderrad Kindervelo 16x1.75".

**9152 16 x 1.75" (47-305) Speichen-Rad, unbereift ..... Fr. 35.00**

**9153 16 x 1.75" (47-305) Speichen-Rad, bereift ..... Fr. 52.50**

Schwarze Stahl-Felge, Stahl-Nabe, 20-Speichen 2 x gekreuzt.  
Einspannbreite 90 mm. Ventilloch Ø 8.5 mm.  
Achse Ø 5/16", Länge 135 mm. Konuslager.  
Geeignet: Donkey-Anhänger (3015), Vorderrad Ki-Velo 16x1.75".

**9162 16 x 1.75" (47-305) Stummelachsrads, unbereift ..... Fr. 71.50**

**9163 16 x 1.75" (47-305) Stummelachsrads, bereift ..... Fr. 91.50**

Alu-Felge, Alu-Stummelachsnabe, 36-Speichen 2 x gekreuzt.  
Vollachse Ø 12 mm, Ventilloch Ø 8.5 mm. Rillennlager.  
Geeignet: Anhänger Cyclone Art. 2910 und 2912 (Art. 7017/7023 separat bestellen).  
Bei Verwendung mit Steckachse Art. 7017 + Adapter Art. 7023  
separat bestellen.

**9310 20 x 1.75" (47-406) Alu-Rad, unbereift ..... Fr. 59.50**

**9311 20 x 1.75" (47-406) Alu-Rad, bereift ..... Fr. 79.50**

Alu-Felge, Alu-Nabe, 36-Speichen 1 x gekreuzt.  
Einspannbreite 100 mm. Ventilloch Ø 8.5 mm. Mit schmaler Mutter, Art.  
8225, ist Einspannbreite 93 mm möglich.  
Vollachse Ø 3/8", Länge 135 mm. Konuslager.  
Geeignet: Trottinett 20", VR-Velo 20", diverse Anhänger.

**9312 20 x 1.75" (47-406) QR-Alu-Rad, unbereift ..... Fr. 74.00**

**9313 20 x 1.75" (47-406) QR-Alu-Rad, bereift ..... Fr. 94.00**

Alu-Felge, QR-Alu-Nabe, 36-Speichen 1x gekreuzt.  
Einspannbreite 100 mm. Ventilloch Ø 8.5 mm.  
Schnellspannachs Ø 9 mm, Länge 108 mm. Rillennlager.  
Geeignet: Trottinett 20", VR-Velo 20", diverse Anhänger.

**9324 20 x 1.75" (47-406) Stummelachsrads, unbereift ..... Fr. 90.00**

**9325 20 x 1.75" (47-406) Stummelachsrads, bereift ..... Fr. 119.50**

Alu-Felge schwarz, Alu-Stummelachsnabe, 36-Speichen,  
2 x gekreuzt. Achse Ø 12 mm, Ventilloch Ø 8.5 mm. Rillennlager.  
Verwendung mit Steckachse Art. 7017 + Adapter Art. 7023.  
Geeignet: Anhänger Vitelli-Camping Art. 3005SW.

**9376 20 x 1-3/8" (37-451) Stummelachsrاد, unbereift .....Fr. 99.50**  
 Alu-Felge schwarz, Alu-Stummelachsnabe, 36-Speichen,  
 2 x gekreuzt. Achse Ø 12 mm, Ventilloch Ø 8.5 mm. Rillennlager.  
 Verwendung mit Steckachse Art. 7017 + Adapter Art. 7023.  
 Geeignet: Vitelli-Camping-Anhänger vor 1995.

**9336 20 x 2.125" (57-406) Anhänger-Rad, unbereift .....Fr. 89.00**  
**9337 20 x 2.125" (57-406) Anhänger-Rad, bereift .....Fr. 109.50**

**Bestseller** Alu-Felge, Stahl-Nabe, 36-Speichen 3x gekreuzt.  
 Einspannbreite 100 mm. Ventilloch Ø 8.5 mm.  
 Vollachse Ø 3/8", Länge 135 mm. Konuslager.  
 Belastung: max. 75 kg.  
 Geeignet: diverse Velo-Anhänger. Das Standard-Rad.

**9354 20 x 2.125" (57-406) GERO-Rad 12 mm unbe. ....Fr. 130.00**  
**9355 20 x 2.125" (57-406) GERO-Rad 12 mm ber.....Fr. 169.00**  
 Massives Stahlrohrspeichenrad, 6-Speichen.  
 Einspannbreite 102 mm. Ventilloch Ø 8.5 mm.  
 Vollachse Ø 12 mm, Länge 135 mm. Rillennlager (Art. 7264).  
 Belastung: max. 100 kg.  
 Geeignet: Diverse Velo-Anhänger.

### Kinderveloräder 16 - 20"

**9152 Vorderrad 16 x 1.75" (47-305), unbereift .....Fr. 35.00**  
**9153 Vorderrad 16 x 1.75" (47-305), bereift .....Fr. 52.50**  
 Schwarze Stahl-Felge, Stahl-Nabe, 20-Speichen 2 x gekreuzt.  
 Einspannbreite 93 mm. Ventilloch Ø 8.5 mm.  
 Vollachse Ø 5/16", Länge 130 mm. Konuslager.  
 Geeignet: Donkey-Anhänger (3015), Vorderrad Ki-Velo 16x1.75".

*Weitere Vorderräder 16 x 1.75", siehe Art. 9116 - 9121, auf der gegenüberliegenden Seite.*

**9174 Hinterrad 16" Kindervelo 1-Gang Rücktritt, silber .....Fr. 99.00**  
 Unbereiftes Hinterrad mit 1-Gang Rücktrittnabe. 14-er Zahnkranz. Vollachse Ø 3/8", Einspannbreite 109 mm, Alu-Felge, 20-Speichen, 2x gekreuzt.  
 Ventilloch-Ø 8.5 mm.  
 Geeignet: Kindervelos.

**9176 Hinterrad 16 x 1.75" Kindervelo 6-Gang.....Fr. 99.00**  
 Unbereiftes Hinterrad 6-Gang Freilauf. Vollachse Ø 3/8", Einspannbreite 126 mm, Alu-Felge Schürmann Westwood silber, 36 Speichen 1x gekreuzt.  
 Ventilloch-Ø 8.5 mm. Lieferfrist 1-2 Wochen.  
 Geeignet: Liegerad- oder Kindervelos. Lieferung: ohne Freilauf.  
*Weitere Vorderräder 20 x 1.75", Art. 9310 - 9313, auf der gegenüberliegenden Seite.*

**9364 Hinterrad 20 x 1.75", 6-Gang Freilauf, unbereift .....Fr. 69.50**  
 Hinterrad 6-Gang Freilauf (14 - 28 T), Abstufung (14, 16, 18, 21, 24, 28 Zähne). Stahl-Nabe, Vollachse Ø 3/8", Achslänge 165 mm, Einspannbreite 126 mm, 36-Speichen INOX, 3x gekreuzt, Alu-Felge (21-406).  
 Geeignet: Kindervelos/VanTrailer/Fun-Trailer 6-Gang.  
 Lieferung: ohne Freilauf.

**9178 Hinterrad 16x1.75", Sturmey 3-G, mit Schaltzug, unber.Fr. 155.00**  
**9180 Hinterrad 16x1.75", Sturmey 3-G, Rücktritt, unber.....Fr. 165.00**  
**9366 Hinterrad 20x1.75", Sturmey 3-G, mit Schaltzug, unber.Fr. 165.00**  
 Nabe: Sturmey-Archer 3-Gang-Nabe, inkl. Schaltzug, Triggerschalter und Steckritzeln hinten. Einspannbreite 109 mm.  
 Felge: Alu-Felge 16/20 x 1.75" (19-406), einwandig.  
 Ventilloch Ø 8.5 mm.  
 Geeignet: Kindervelos 16 oder 20".  
 Lieferfrist: ca. 2 Wochen.



9337, 20 x 2.125", 3/8" Alltagsanhänger-Rad Konuslager.



9376, 20 x 1-3/8" (451), Stummelachsrاد, Achse Ø 12 mm



9355, 20 x 2.125", GERO-Rad, Rillennlagerachse 12mm.



9153, 16 x 1.75", 5/16", Alu-Rad Konuslager, Ki-Velo oder Donkey



9174, 16 x 1.75", 3/8", Alu-Hinterrad Rücktritt, Kindervelo



9176, 16 x 1.75", 3/8", Alu-Hinterrad 6-Gang, Kindervelo



9362, 20 x 1.75", 3/8", Alu-Hinterrad 6-Gang für Freilauf, Kindervelo



9178, 16 x 1.75", 9180, 16 x 1.75" Rücktr., 9366, 20 x 1.75", Alu-Hinterrad 3-Gang Sturmey-Archer, Kindervelo.



### Vorderräder 26" und 28" Vollachs-Nabe

- 9610 Vorderrad 26" (19-559) Vollachse, silber ..... Fr. 94.00**  
**9611 Vorderrad 26" (19-559) Vollachse, schwarz ..... Fr. 94.00**  
 Felge RYDE Sputnik (19-559) eloxiert, Seitenflanken überschliffen, Ventilloch Ø 8.5 mm. Einspannbreite 100 mm.
- 9810 Vorderrad 28" (13-622) Vollachse, silber ..... Fr. 94.00**  
**9811 Vorderrad 28" (13-622) Vollachse, schwarz ..... Fr. 94.00**  
 Felge RYDE CHRIR (13-622) eloxiert, Ventilloch Ø 6.5 mm. Einspannbreite 100 mm.
- 9822 Vorderrad 28" (19-622) Vollachse, silber ..... Fr. 96.50**  
**9823 Vorderrad 28" (19-622) Vollachse, schwarz ..... Fr. 96.50**  
 Felge RYDE Sputnik (19-622) eloxiert, Seitenflanken überschliffen, Ventilloch Ø 8.5 mm. Einspannbreite 100 mm.
- Alle Räder: Alu-Konuslager-Vollachsnabe, 36-Speichen, 3x gekreuzt. Einspannbreite 100 mm, Achse Ø 3/8", Achslänge 135 mm.
- 9640 Vorderrad 26 x 1-3/8" (19-590) Vollachse, silber ..... Fr. 94.00**  
 Felge Schürmann eloxiert, Ventilloch Ø 8.5 mm. Einspannbreite 100 mm.
- Qualität: Alu-Konuslager-Vollachsnabe, 36-Speichen, 3x gekreuzt. Einspannbreite 100 mm, Achse Ø 3/8", Achslänge 135 mm.



### Vorderräder 26" und 28" Quick-Release-Nabe

- 9720 Vorderrad 26" (19-559) Quick-Release, silber ..... Fr. 99.00**  
**9721 Vorderrad 26" (19-559) Quick-Release, schwarz ..... Fr. 99.00**  
 Felge RYDE Sputnik (19-559) eloxiert, Ventilloch Ø 8.5 mm. Einspannbreite 100 mm.
- 9910 Vorderrad 28" (13-622) Quick-Release, silber ..... Fr. 99.00**  
**9911 Vorderrad 28" (13-622) Quick-Release, schwarz ..... Fr. 99.00**  
**9912 Vorderrad 28" (13-622) Disc 6-Loch QR, silber ..... Fr. 109.00**  
**9913 Vorderrad 28" (13-622) Disc 6-Loch QR, schwarz ..... Fr. 109.00**  
 Felge RYDE CHRIR (13-622) eloxiert, Ventilloch Ø 6.5 mm. Einspannbreite 100 mm.
- 9920 Vorderrad 28" (19-622) Quick-Release, silber ..... Fr. 99.00**  
**9921 Vorderrad 28" (19-622) Quick-Release, schwarz ..... Fr. 99.00**  
**9924 Vorderrad 28" (19-622) Disc 6-Loch QR, silber ..... Fr. 109.00**  
**9925 Vorderrad 28" (19-622) Disc 6-Loch QR, schwarz ..... Fr. 109.00**  
**9926 Vorderrad 27.5" (21-584) Disc 6-Loch QR, schwarz ..... Fr. 109.00**  
 Felge RYDE Sputnik (19-622) eloxiert, Ventilloch Ø 8.5 mm. Einspannbreite 100 mm.
- Alle Räder: Alu-Nabe, QR-Achse, 36-Speichen, 3 x gekreuzt. Einspannbreite 100 mm, Achs-Ø 9 mm, Achslänge 108 mm. Felgen RYDE eloxiert, Seitenflanken überschliffen. Lieferung ohne Schnellspanner.
- 9724 Vorderrad 26" Deore (19-559) QR-Nabe, silber ..... Fr. 109.00**  
**9725 Vorderrad 26" Deore (19-559) QR-Nabe, schwarz ..... Fr. 109.00**  
**9922 Vorderrad 28" Deore (19-622) QR-Nabe, silber ..... Fr. 109.00**  
**9923 Vorderrad 28" Deore (19-622) QR-Nabe, schwarz ..... Fr. 109.00**  
 Nabe: Shimano Deore, schwarz, Einspannbreite 100 mm. Felge RYDE Sputnik (19-622) eloxiert, Seitenflanken überschliffen, Ventilloch Ø 8.5 mm.
- Alle Räder: 36-Speichen, 3 x gekreuzt. Lieferung ohne Schnellspanner.



**Hinterräder 26" und 28" Vollachs-Nabe für Freiläufe**

- 9662 Hinterrad 26" (19-559) Freilauf-Vollachsnabe, silber.....Fr. 99.00**  
**9663 Hinterrad 26" (19-559) Freilauf-Vollachsnabe, schwarz.Fr. 99.00**  
 Felge RYDE Sputnik (19-622) eloxiert, Einspannbreite 130 mm.  
 Seitenflanken überschliffen, Ventilloch Ø 8.5 mm.
- 9860 Hinterrad 28" (13-622) Freilauf-Vollachsnabe, silber.....Fr. 99.00**  
**9861 Hinterrad 28" (13-622) Freilauf-Vollachsnabe, schwarz.Fr. 99.00**  
 Felge RYDE CHRIR (13-622) eloxiert, Ventilloch Ø 6.5 mm, Einspannbreite 130 mm.
- 9870 Hinterrad 28" (19-622) Freilauf-Vollachsnabe, silber.....Fr. 99.00**  
**9871 Hinterrad 28" (19-622) Freilauf-Vollachsnabe, schwarz.Fr. 99.00**  
 Felge RYDE Sputnik (19-622) eloxiert, Einspannbreite 130 mm.  
 Seitenflanken überschliffen, Ventilloch Ø 8.5
- Alle Räder: Alu-Konuslager-Nabe mit Vollachse, Schraubgewinde für Aufnahme der 6-/7-fach Freiläufe. 36-Speichen 3 x gekreuzt.  
 Einspannbreite 130 mm. Achse Ø 3/8", Länge 165 mm.

**Hinterräder 26" und 28" Quick-Release-Nabe für Freiläufe**

- 9764 Hinterrad 26" (19-559) Freilauf QR-Nabe, silber.....Fr. 105.00**  
**9765 Hinterrad 26" (19-559) Freilauf QR-Nabe, schwarz.....Fr. 105.00**  
 Felge RYDE Sputnik eloxiert, Einspannbreite 130 mm.  
 Seitenflanken überschliffen, Ventilloch Ø 8.5 mm.
- 9960 Hinterrad 28" (13-622) Freilauf QR-Nabe, silber.....Fr. 105.00**  
**9961 Hinterrad 28" (13-622) Freilauf QR-Nabe, schwarz.....Fr. 105.00**  
 Felge RYDE CHRIR eloxiert, Ventilloch Ø 6.5 mm, Einspannbreite 130 mm.
- 9970 Hinterrad 28" (19-622) Freilauf QR-Nabe, silber.....Fr. 105.00**  
**9971 Hinterrad 28" (19-622) Freilauf QR-Nabe, schwarz.....Fr. 105.00**  
 Felge RYDE Sputnik (19-622) eloxiert, Einspannbreite 130 mm.  
 Seitenflanken überschliffen, Ventilloch Ø 8.5 mm.
- Alle Räder: Alu-Konuslager-Nabe, QR-Achse, Schraubgewinde für Aufnahme der 6-/7-fach Freiläufe. 36-Speichen 3x gekreuzt.  
 Einspannbreite 130 mm. Achse Ø 10 mm, Achslänge 138 mm.  
 Lieferung ohne Schnellspanner.

**Hinterräder 26" und 28" Kassettennabe Quick-Release**

- 9772 Hinterrad 26" Kassette 7/8/9-f (19-559) QR-Nabe, silberFr. 99.00**  
**9773 Hinterrad 26" Kassette 7/8/9-f (19-559) QR-Nabe, schw.Fr. 99.00**  
 Felge RYDE Sputnik eloxiert, Ventilloch Ø 8.5 mm. Einspannbreite 130 mm.
- 9968 Hinterrad 28" Kassette 7/8/9-f (13-622) QR-Nabe, silberFr. 99.00**  
**9969 Hinterrad 28" Kassette 7/8/9-f (13-622) QR-Nabe, schw.Fr. 99.00**  
 Felge RYDE CHRIR eloxiert, Ventilloch Ø 6.5 mm. Einspannbreite 130 mm.
- 9972 Hinterrad 28" Kassette 7/8/9-f (19-622) QR-Nabe, silberFr. 99.00**  
**9973 Hinterrad 28" Kassette 7/8/3-f (19-622) QR-Nabe, schw.Fr. 99.00**  
 Felge RYDE Sputnik (19-622) eloxiert, Ventilloch Ø 8.5 mm.  
 Einspannbreite 130 mm, CHOSEN-Kassettennabe (Level Alivio).
- Alle Räder: CHOSEN-Hinterrad-Kassettennabe 7/8/9-fach, Shimano kompatibel für HG-Kassetten, QR-Achse 10x1 mm.  
 Einspannbreite 130 mm, Achslänge 140 mm.  
 36-Speichen 3x gekreuzt.  
 Lieferung ohne Schnellspanner.
- 9576 Hinterrad 24" Kassette 8/9/10-f (19-507) QR-Nabe, sil. Fr. 109.00**  
 Felge Schürmann eloxiert, Ventilloch Ø 8.5 mm. Einspannbreite 100 mm.
- 9776 Hinterrad 26" Kassette 8/9/10-f (19-559) QR-Nabe, sil. Fr. 109.00**  
**9777 Hinterrad 26" Kassette 8/9/10-f (19-559) QR-Nabe, sw. Fr. 109.00**
- 9976 Hinterrad 28" Kassette 8/9/10-f (19-622) QR-Nabe, sil. Fr. 109.00**  
**9977 Hinterrad 28" Kassette 8/9/10-f (19-622) QR-Nabe, sw. Fr. 109.00**
- 9990 Hinterrad 27.5" Kas. 8/9/10-f (21-584) Disc 6-L QR, sw. Fr. 109.00**
- 9978 Hinterrad 28" Kas. 8/9/10-f (19-622) Disc 6-L QR, sil.....Fr. 109.00**  
**9979 Hinterrad 28" Kas. 8/9/10-f (19-622) Disc 6-L QR, sw....Fr. 109.00**  
 Einspannbreite 135 mm. CHOSEN-Kassettennabe (Level Deore).  
 Felge RYDE Sputnik (19-622) eloxiert, Seitenflanken überschliffen, Ventilloch Ø 8.5 mm.





- 9974 Hinterrad 28" Kassette 8/9/10-f (13-622) QR-Nabe, sil. Fr. 109.00**  
**9975 Hinterrad 28" Kassette 8/9/10-f (13-622) QR-Nabe, sw. Fr. 109.00**

- 9982 Hinterrad 28" Kassette 8/9/10-f (13-622) Disc 6-L,sil..... Fr. 109.00**  
**9983 Hinterrad 28" Kassette 8/9/10-f (13-622) Disc 6-L,sw.... Fr. 109.00**  
 Felge RYDE CHRIR eloxiert, Ventilloch Ø 6.5 mm. Einspannbreite 100 mm.

Alle Räder: 36-Speichen 3x gekreuzt.  
 Lieferung ohne Schnellspanner.

- 9780 Hinterrad 26" Deore (19-559) QR-Nabe 9-fach, silber.... Fr. 125.00**  
**9781 Hinterrad 26" Deore (19-559) QR-Nabe 9-fach, schwarzFr. 125.00**

- 9980 Hinterrad 28" Deore (19-622) QR-Nabe 9-fach, silber.... Fr. 125.00**  
**9981 Hinterrad 28" Deore (19-622) QR-Nabe 9-fach, schwarzFr. 125.00**

Nabe: Shimano Deore 9-fach, schwarz, Einspannbreite 135 mm.  
 Felge: RYDE Sputnik (19-622) eloxiert, Seitenflanken überschliffen,  
 Ventilloch Ø 8.5 mm.

Alle Räder: 36-Speichen, 3x gekreuzt.  
 Lieferung ohne Schnellspanner.

#### Hinterräder 26" und 28" mit Nabenschaltung

- 9679 Hinterrad 26" 26 x 1.75" (559) SA 3-Gang, Freilauf..... Fr. 165.00**  
**9683 Hinterrad 26" 26 x 1.75" (559) SA 3-Gang, Rücktritt..... Fr. 175.00**

Nabe: Sturmey-Archer 3-Gang-Nabe.  
 mit Schaltzug, Drehgriffschalter und Steckritzel.  
 Einspannbreite 109 mm.

Felge: Hohlkammerfelge RYDE Sputnik (19-559) eloxiert, Ventilloch Ø 8.5 mm.

- 9686 Hinterrad 26" 26 x 1-3/8 (590) Sturmey-Archer 3-Gang. Fr. 155.00**  
**9687 Hinterrad 26" 26 x 1-3/8 (590) SA 3-Gang, Rücktritt ..... Fr. 165.00**  
**9883 Hinterrad 28" (17-622) SA 3-Gang, Rücktritt silber ..... Fr. 175.00**  
**9884 Hinterrad 28" (17-622) Sturmey-Archer 3-Gang, silber.. Fr. 155.00**

Nabe: Sturmey-Archer 3-Gang-Nabe.  
 mit Schaltzug, Triggerschalter und Steckritzel.  
 Einspannbreite 109 mm.

Felge: Ryde Alu-Felge 26x1-3/8" (19-590) oder 700C (17-622), Hohlkammerfelge,  
 Ventilloch Ø 8.5 mm.

- 9891 Hinterrad 28" (19-622) Sturmey Archer 3x8/9-Gang ..... Fr. 195.00**  
**Neu! Alternative zur SRAM DUAL-DRIVE-NABE!**

Im 2015 kündigte SRAM den Stopp der Produktion verschiedener Nabenschaltungen an, welche schlussendlich im 2017 definitiv eingestellt wurden. Unter anderem auch die Produktion der Dual-Drive-Naben. Mangels Ersatzteile der Dual-Drive-Naben können verschieden Velos nicht mehr repariert werden. Dank der Sturmey Arche 3x8/9-Gang-Naben haben wir nun eine Alternative gefunden.

Geeignet: für 8-9-fach Sram oder Shimano Kassetten (min. 11 Z / max. 34 Z)

Nabe: Sturmey-Archer 3x8/9-Gang mit Disc 6-Loch.  
 ohne Drehgriffschalter und Steckritzel.  
 Einbaubreite 135 mm.

Felge: Exal SP19, Art. 8932, Ventilloch Ø 8.5 mm.



**Achtung:** Wegen der Vielfalt an Kassettennaben sind Änderungen jederzeit möglich.



### Laufräder Nabendynamo 26" und 28"

- 9750 **Vorderrad 26" (19-559), SON-Dynamo, silber .....Fr. 319.00**  
 9751 **Vorderrad 26" (19-559), SON-Dynamo, schwarz .....Fr. 319.00**  
 9940 **Vorderrad 28" (13-622), SON-Dynamo, silber .....Fr. 319.00**  
 9950 **Vorderrad 28" (19-622), SON-Dynamo, silber .....Fr. 319.00**  
 9951 **Vorderrad 28" (19-622), SON-Dynamo, schwarz .....Fr. 319.00**  
 9952 **Vorderrad 27.5" (21-584), SON-Dynamo disc CL, sw .....Fr. 329.00**  
 9953 **Vorderrad 28" (19-622), SON-Dynamo disc CL, sw .....Fr. 329.00**

**Achtung: Scheinwerfer und Schnellspannaxse extra bestellen!**

Wir haben ein Standardprogramm an Nabendynamorädern vorrätig. Dabei verwenden wir die doppelt geöste, eloxierte Alu-Hohlkammerfelge RYDE Sputnik (19-622). 36-Speichen 3 x gekreuzt.

- 9754 **Vorderrad-Shimano-Nabendynamo 26" alu eloxiert ..... Fr. 159.50**  
 9755 **Vorderrad-Shimano-Nabendynamo 26" schwarz .....Fr. 159.50**  
 9954 **Vorderrad-Shimano-Nabendynamo 28" alu eloxiert ..... Fr. 159.50**  
 9955 **Vorderrad-Shimano-Nabendynamo 28" schwarz .....Fr. 149.50**

Shimano Nexus DH-3N30 mit (QR-Achse) , Felge RYDE Sputnik (19-622). Lieferung mit Kabelanschlusstecker und Schnellspanner.

- 9958 **Vorderrad-Shimano-Nabendynamo 28" (13-622) silber .Fr. 159.50**  
 9959 **Vorderrad-Shimano-Nabendynamo 28" (13-622) schw. Fr. 159.50**

Schmale RYDE Felge CHRIR (13-622), Shimano Nexus DH-3N30. Lieferung mit Kabelanschlusstecker und Schnellspanner.

- 9756 **Vorderrad-Shimano-Nabendynamo 26" RB alu elox .....Fr. 185.00**  
 9757 **Vorderrad-Shimano-Nabendynamo 26" RB schwarz .....Fr. 185.00**  
 9956 **Vorderrad-Shimano-Nabendynamo 28" RB alu elox .....Fr. 185.00**  
 9957 **Vorderrad-Shimano-Nabendynamo 28" RB schwarz .....Fr. 185.00**

Shimano Nexus DH-3R35-H (QR-Achse), Felge RYDE Sputnik (19-622).

**Version für die Montage einer Rollerbrake.**

**Lieferfrist für diese Variante ca. 1-2 Wochen.**

**Lieferung mit Kabelanschlusstecker und Schnellspanner.**

Der Shimano-Nabendynamo präsentiert sich äusserlich wie eine Trommelbremse. Nabendynamos sind allen Seitendynamos überlegen. Keine Ausfälle bei Schnee, Regen und Kälte, zudem hoher Wirkungsgrad. Der Shimano ist die Alternative zum Schmidt-Nabendynamo für VelofahrerInnen, die vorwiegend Kurzstrecken fahren und nicht hohe Ansprüche an den Leerlaufwiderstand stellen. Eingespeicht in silbrige oder schwarze EXAL SP19 Hohlkammerfelgen oder auf Wunsch in die 26"-Mavic 221-Felge, 36-Loch.



### Räder 16 - 28" – Verschiedenen Ausführungen auf Wunsch

Auf Wunsch können wir die unten aufgeführten Räder liefern. Fragen Sie uns oder sehen Sie im Online-Shop nach. [www.vitelli-shop.ch](http://www.vitelli-shop.ch), Lieferfrist 2-3 Wochen.

Art. Nr.	Grösse	Felge/Typ/Nabe	Bemerkung	Preis Fr.
9210	VR-QR, 16 x 1-3/8" (349) Brompton	Schmidt Nabendynamo, 28-Speichen, Achs-ø 8 mm		385.00
9547	VR-VA, 24 x 1-3/8" (18-540)	Alu-Felge 8711 schwarz, Nabe Art. 7420 Konuslager 100 mm		109.00
9560	HR-VA, 24 x 1.75" 1-Gang Favorit, silber	Alu-Felge Art. 8730, Alu-Nabe Art. 7901	EP 108 mm	108.00
9562	HR-VA, 24 x 1.75" geschraubt, silber	Alu-Felge Art. 8730, Alu-Nabe Art. 7610	EP 130 mm	98.50
9564	HR-QR, 24 x 1.75" geschraubt, silber	Alu-Felge Art. 8730, Alu-Nabe Art. 7811	EP 130 mm	99.50
9574	HR-QR, 24 x 1.75" 7-fach, silber	Alu-Felge Art. 8730, Alu-Nabe Art. 8030	EP 130 mm	109.00
9630	VR-VA, 26 x 1-1/2" Militärfelge	Stahlfelge WULST 26x1-1/2" schwarz	revidiertes Rad	145.00
9650	HR-VA, 26 x 1-1/2" Militärfelge Rücktritt	Stahlfelge WULST 26x1-1/2" schwarz	revidiertes Rad	255.00
9681	HR-VA 26 x 1.75" 1-Gang Favorit, silber	Alu-Felge Art. 8828, Alu-Nabe Art. 7901	EP 108 mm	198.00
9682	HR-VA, 26 x 1.75" SRAM-Spectro-3	Rücktritt, ohne Schalter, Schaltzug/Klickbox	EP 108 mm	285.00
9684	HR-VA, 26" Shimano Nexus-7, silber	Alu-Felge Art. 8828, Alu-Nabe Nexus-7 Gang	EP 135 mm	285.00
9685	HR-VA, 26" Shimano Nexus-7, schwarz	Alu-Felge Art. 8829, Alu-Nabe Nexus-7 Gang	EP 135 mm	284.95
9688	HR-VA, 26 x 1-3/8" (590) Favorit, silber	Alu-Felge Art. 8890, Alu-Nabe Art. 7901	EP 108 mm	135.00
9694	HR-VA, 26 x 1-3/8" (590) geschraubt, silber	Alu-Felge Art. 8890, Alu-Nabe Art. 7811	EP 130 mm	99.00
9798	HR-QR, 26 x 1-3/8" (590) geschraubt	Alu-Felge Art. 8890, Alu-Nabe Art. 8010	EP 130 mm	99.00
9842	VR-VA, 28" Shimano-Rollerbrake	Alu-Felge, Shimano-Rollerbrake BR-IM50-F	EP 100 mm	120.00
9885	HR-VA, 700C Sunrace XRF 8-Gang	Alu-Felge Art. 8932, Alu-Nabe Art. 7888	EP 124 mm	295.00
9886	HR-VA, 700C Shimano Nexus 7-Gang	Alu-Felge Art. 8932, mit Zahnkranz/Drehgriffschalter		295.00
9890	HR-VA, 700C Sunrace CS-RF3 3x8/-G	Alu-Felge Art. 8932, Alu-Nabe Art. 7897	EP 135 mm	195.00
9898	HR-VA, 700C Shimano Nexus 8-Gang	Alu-Felge Art. 8932, ohne Zahnkranz/Drehgriffschalter		295.00
9899	HR-VA, 700C Shimano Nexus 8-Gang	Alu-Felge Art. 8933, ohne Zahnkranz/Drehgriffschalter		295.00

## Velotransport mit dem Auto



4850

**4850 VK-Fahrradträger für 6 Velos, verzinkt.....Fr. 1090.00**

Die Velos werden wechselseitig auf die Laufradschienen gestellt und mit dem Laufradbügel gesichert. Hinten wird das Velo an die Haltestrebe gestossen. Vorne wird das Velo vom Laufradbügel gehalten, bei dem eine Gasdruckfeder mit 400 Newton das Rad unverrückbar fixiert. Auf dem VK-Fahrradträger können alle Velotypen von 26"- und 28", auch mit Schutzblechen, sicher transportiert werden. Beschädigungen gibt es keine, denn der aus Stahl gefertigte Fahrradträger ist verzinkt. Er hat keine losen Einzelteile. Beliebt ist der VK-Fahrradträger bei Familien, Gruppen, Vereinen oder Rad-sportgruppen, die ihre Räder bequem in einem Lieferwagen, Van oder auf einem Anhänger transportieren wollen.

Grundrahmen: Länge 132 cm, Breite 110 cm, Gewicht 47 kg.

Abstand: Kufe - Kufe 19.1 cm. Geeignet für Reifenbreiten bis 75 mm.

**Ersatzteile Fahrradträger:**

4850.10 Gasdruckfeder, Stärke 500 Newton.....Fr. 43.00



4852

**4852 VK-Fahrradträger für 2 Velos, verzinkt.....Fr. 540.00**

Grundrahmen: Länge 132 cm, Breite 50 cm, Gewicht 18 kg.

Abstand: Kufe - Kufe 35.7 cm. Geeignet für Reifenbreiten bis 75 mm.

*Kein Lagerartikel, Lieferfrist 1-2 Monate.*

**4854 VK-Fahrradträger für 4 Velos, verzinkt.....Fr. 935.00**

Grundrahmen: Länge 132 cm, Breite 110 cm, Gewicht 34 kg.

Abstand: Kufe - Kufe 31.9 cm. Geeignet für Reifenbreiten bis 75 mm

*Kein Lagerartikel, Lieferfrist 1-2 Monate.*

**4855 VK-Fahrradträger für 5 Velos, verzinkt.....Fr. 990.00**

Grundrahmen: Länge 132 cm, Breite 110 cm, Gewicht 40 kg.

Abstand: Kufe - Kufe 29.3 cm. Geeignet für Reifenbreiten bis 75 mm.

*Kein Lagerartikel, Lieferfrist 1-2 Monate.*

## Für Showroom und Präsentation



3940



3942

**3940 Pedalständer .....Fr. 23.00**

Dieser Pedalständer nimmt schmale und breite Kurbeln auf. Ideal zum sauberen Abstellen des Velos zu Hause oder im Schaufenster. (1100 g/ TW).

**3942 Showständer, schwarz .....Fr. 39.50**

Beim Aufstellen eines Velos mit Pedalständer können die Kurbeln nicht mehr gedreht werden. Mit dem Showständer wird das Velo/Bike an der Ketten- und Sattelstrebe gestützt. Das Hinterrad hat Bodenfreiheit. Dadurch ist es möglich, die Kurbel zu drehen und die Schaltung oder Bremse zu demonstrieren. (1160 g/ TW).

**Ersatzteil Showständer:**

3942.10 Rahmenhalter aus Kunststoff.....Fr. 9.00

**3945 Ciclo-Showständer mit Rollen .....Fr. 19.80****3946 Ciclo-Showständer mit Rollen für Bike-Pneus ab 2.1" ..Fr. 21.00**

Mit diesem Showständer lassen sich Velos optimal präsentieren. Das Hinterrad wird in den rollenden Ständer gestellt. So kann auf leichte Art das Velo aus der Reihe gezogen und wieder zurückgeschoben werden. (700 g/ IT).

Geeignet: für Pneubreiten bis 55 mm. (L/B/H) 35 x 34 x 26 cm.  
breiteres Modell 70 mm für Bike-Pneus ab 2.1".